

Mi Curved Gaming Monitor 34" User Manual	1
Manual de usuario de Mi Curved Gaming Monitor 34"	14
Руководство пользователя Изогнутого игрового монитора Mi 34"	27
Manuel d'utilisation de l'écran Mi Curved Gaming Monitor 34"	40
Manuale utente Mi Curved Gaming Monitor 34"	53
Mi Kurvenförmiger Gaming-Monitor 34" Benutzerhandbuch	66
Zakrzywiony monitor dla graczy 34" Mi Instrukcja obsługi	79
Mi 곡선 모니터 34인치 사용 설명서	92



Read this manual carefully before use, and retain it for future reference.

Contents

Product Overview	2
Monitor Overview	2
Package Contents	2
Installation	3
Installing the Base	3
Cable Management	4
Wall Mount Installation	5
Instructions	6
Connections	6
Button Description	7
On/Off Button	7
Indicator Status	7
Menu Description	8
Eye Health	10
Low Blue Light Description	10
Precautions	11
Troubleshooting	11
Specifications	12
Regulatory Compliance Information	13

Product Overview

Monitor Overview

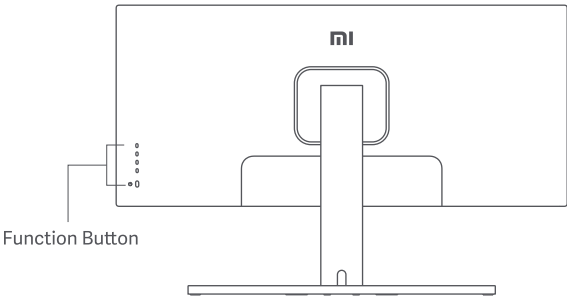
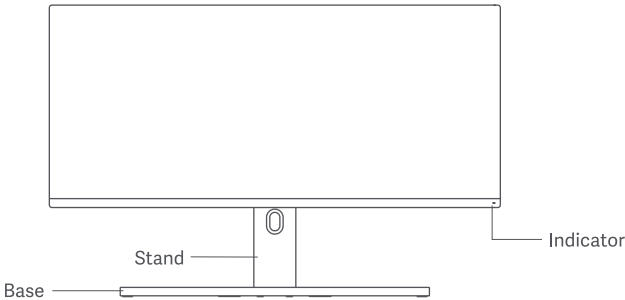

Package Contents



Monitor ×1



Base ×1



Stand ×1



User Manual ×1



Power Cord ×1



DisplayPort Cable ×1



Thumb Screw ×1



Hex Studs ×4



Wall Mount Screws ×4

Installation

Installing the Base

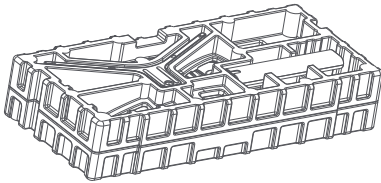
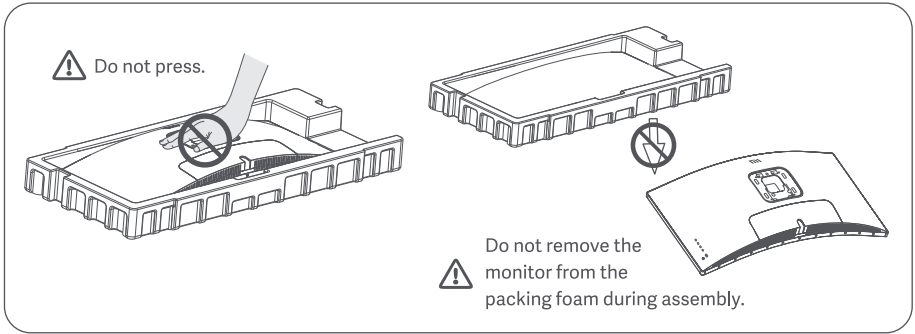

1. Remove the foam-encased component from the box and place it on a flat stable surface. Do not remove the monitor from the packing foam.

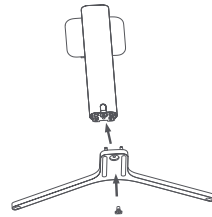

2. Fasten the stand to the base using the included thumb screw.

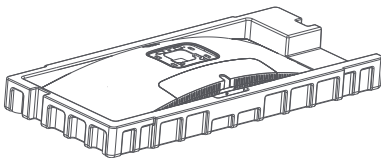

3. Remove the top foam layer and the plastic bag to expose the mounting point on the back of the monitor.

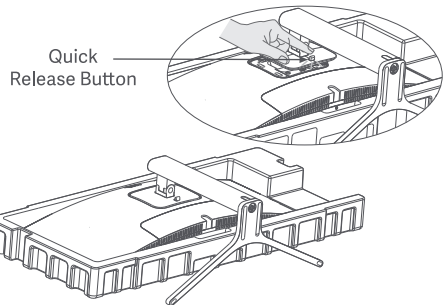

4. Attach the stand* by pressing it into the slot on the back of the monitor until it clicks into place.

* To remove the stand, press the quick release button.

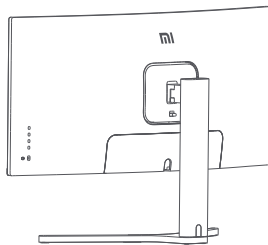

5. Use both hands to carefully take out the fully assembled monitor and place it on a flat stable surface.
Note: To avoid damaging the screen, be careful not to press on the LCD screen when standing it up.

Cable Management

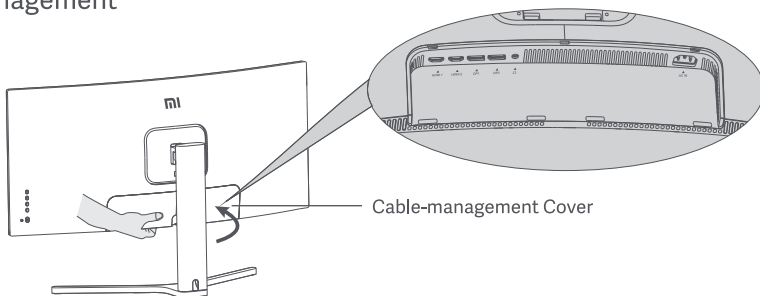

1. Remove the monitor's cable-management cover and the stand's cover.

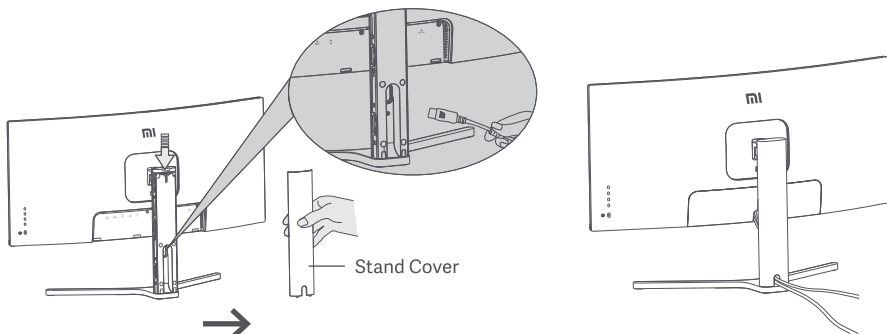

2. Feed the power cord and the signal cable through the opening in the stand and connect them to the monitor.
After all cables are in position, install both covers.

Note: The nameplate of this monitor is near the AC IN port, you can find it by removing the cable-management cover.

Wall Mount Installation

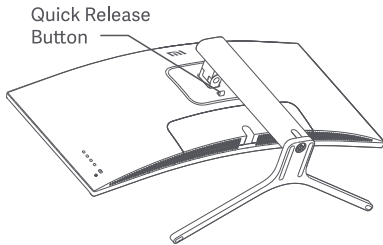

1. Press the quick release button to remove the monitor's stand.

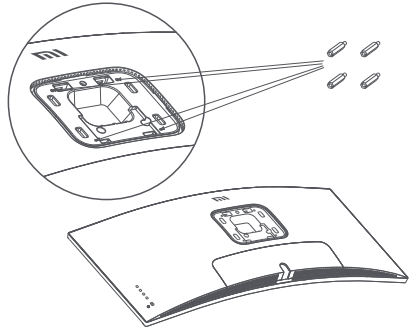

2. Fasten the 4 hex studs to the back of the monitor in the positions indicated, then attach the wall mount (sold separately) to the hex studs (mounting holes are spaced 100 × 100 mm apart).

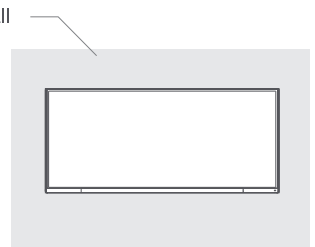
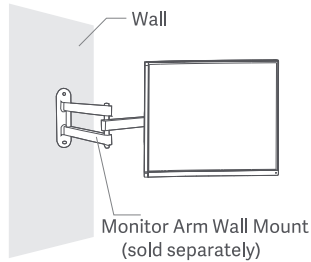
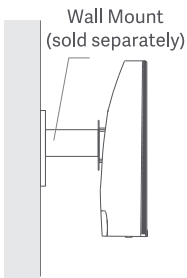

3. Refer to the instructions of the wall mount to mount the monitor.

Note: Do not press on the LCD screen during the mounting process to avoid damaging the screen.



Note: To reduce the risk of falling down, please properly install the wall-mount and take safety protection on the monitor to avoid any injury or damage. Do not place anything on top or hang anything from the wall-mount.

Instructions

Connections

1. Connecting the DisplayPort cable (only when using DisplayPort).
 - a. Make sure the monitor and the computer are both turned off.
 - b. Connect one end of the DisplayPort cable to the computer's DisplayPort output port, and the other end to one of the monitor's DisplayPort input ports.
2. Connecting the HDMI cable (sold separately) (only when using HDMI).
 - a. Make sure the monitor and the computer are both turned off.
 - b. Connect one end of the HDMI cable to the computer's HDMI output port, and the other end to one of the monitor's HDMI input ports.
3. Connect a headset or any 3.5 mm compatible external audio device to the monitor's audio output port.
4. Plug both the power cords of the computer and the monitor into a power outlet.

 Note: If the power cord or DisplayPort cable is damaged, it must be replaced with a genuine power cord or DisplayPort cable purchased from the manufacturer or after-sales service department.

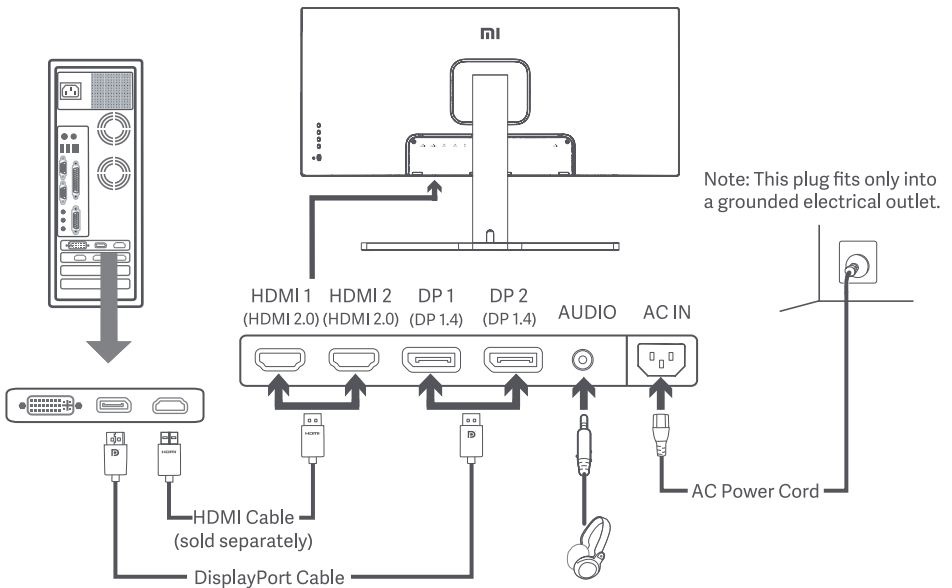

 Note: The audio output port can only be used for audio output.
DisplayPort (1.4): 3440 × 1440, max. refresh rate 144 Hz.
HDMI (2.0): 3440 × 1440, max. refresh rate 100 Hz.

Button Description

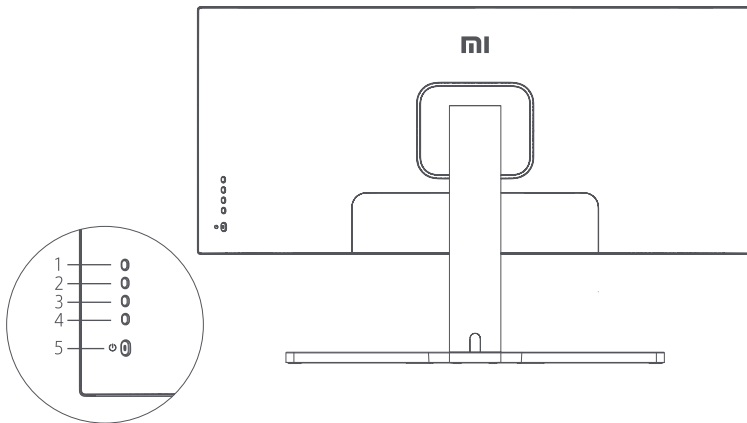

Button Function		
1	M	Menu/Select
2	▲	Up
3	▼	Down
4	E	Exit/Go Back
5	⏻	On/Off

On/Off Button



Press

Turn On/Off







Indicator Status

● Dimmed Off

○ Lit On

○ Blinking In sleep mode

Menu Description

Mi Monitor		Standard Mode Enabled
 Brightness/Contrast	Brightness	✓
 Image	Dynamic Brightness	▲
 Picture Quality Settings	Black Level	
 Smart Mode	Contrast	▼
 Window Settings	DCR	
 Settings		✕

Main Menu	Submenu	Description	Adjustable Range	Default
Brightness /Contrast	Brightness	Adjust the monitor's brightness	0-100	80
	Dynamic Brightness	Adjust the monitor's dynamic brightness	On/Off	Off
	Black Level	Adjust the monitor's black level	0-100	50
	Contrast	Adjust the monitor's contrast	0-100	75
	DCR	Adjust the monitor's dynamic contrast ratio (DCR)	On/Off	Off
Image	Color Temperature	Adjust the monitor's color temperature	Standard/Warm/Cool/Custom	Standard
	Hue	Adjust the monitor's hue	0-100	50
	Saturation	Adjust the monitor's saturation	0-100	50
	Gamma	Adjust the monitor's gamma	1.8/2.0/2.2/2.4/2.6	2.2
	Aspect Ratio	Adjust the monitor's aspect ratio	Full Screen/16:9/1:1/Auto	Full Screen
PQ Settings	Sharpness	Adjust the monitor's sharpness	0-100	50
	Response Time	Adjust the monitor's response time	High/Medium/Low/Off	Off
	Noise Reduction	Adjust the monitor's noise reduction	High/Medium/Low/Off	Off
	Motion Response Time	Reduces motion blur at high refresh rates	On/Off	Off

Main Menu	Submenu	Description	Adjustable Range	Default
Smart Mode	Standard Mode	Set to standard mode	Only one mode can be selected at a time	Standard Mode
	Eco Mode	Set to eco mode		
	Game Mode	Set to game mode		
	Movie Mode	Set to movie mode		
	Low Blue Light Mode	Set to low blue light mode		
	RTS	Set to RTS mode		
Window Settings	Single Window	Only display the main window	Select an input source	Single Window
	Picture-by-Picture (PBP)	Display two video inputs side by side	Window 1 Input Source Window 2 Input Source	
	Picture-in-Picture (PIP)	Display the main window and a subwindow	Window 1 Input Source Window 2 Input Source Window 2 Position Window 2 Size	
Settings	Language	Select the menu language	English/Español/Русский/ Français/Italiano/Deutsch /Polski/한국어	English
	Audio Input	Select an audio input source	HDMI 1/HDMI 2/ DP 1/DP 2	/
	Volume	Adjust the monitor's volume	0-100	50
	FreeSync	/	On/Off	Off
	Information	Monitor information such as current resolution/input source	/	/
	Restore Factory Settings	/	/	/

Eye Health

To avoid eyestrain, or neck, arm, elbow, and shoulder pain caused by using the computer for a long time, please follow the suggestions listed below:

- Keep the monitor at a distance of 20–28 inches (approx. 50–70 cm) from your eyes.
- Blink more often to relieve eye fatigue when staring at the monitor.
- Give your eyes a 20-minute break after using the monitor for two hours.
- Take your eyes off the monitor and look at something a certain distance away for at least 20 seconds.
- Stretch your body to help relieve tension on the neck, arms, back, and shoulders.

Low Blue Light Description

In recent years, eye damage caused by blue light has attracted more and more attention. In general, the wavelength of blue light is 400–480 nm, and the wavelength of harmful blue light is 415–455 nm. This monitor has a function to help reduce your exposure to the blue light emission. You can enable the low blue light mode via the settings menu.

Precautions

- Do not use this monitor in damp or humid environments such as bathrooms, kitchens, basements, or near swimming pools.
- Make sure the monitor is placed on a stable surface. If the monitor falls down or is knocked over, it may cause personal injury or damage to the monitor.
- Store and use the monitor in a cool, dry, ventilated place. Keep the monitor away from radiation and heat sources.
- Do not cover or block the heat dissipation vents on the back of the monitor. Do not place the monitor on a bed, sofa, blanket, etc.
- The monitor's operating voltage range is indicated on a label on the back of the monitor. If you are unsure what voltage your power supply is, please contact the monitor's distributor or local power company.
- If you do not plan to use the monitor for a long period of time, unplug it from the electrical outlet so as to prevent possible damage from power surges or lightning strikes.
- Do not overload electrical outlets, as this may cause a fire or an electric shock.
- Do not insert any foreign objects into the monitor, as this may cause a short circuit which can lead to a fire or an electric shock.
- Do not attempt to disassemble or repair the monitor yourself to avoid the risk of an electric shock. If the monitor is not functioning properly, please contact our after-sales service department for assistance.
- Do not excessively pull, twist, or bend the power cord.

Troubleshooting

Issue	Possible Causes	Solutions
Unable to turn on	No power	<ul style="list-style-type: none">• Make sure the power cord is plugged in properly.• Press the on/off button to turn on the monitor.
Image is dark	Brightness/ Contrast not adjusted properly	<ul style="list-style-type: none">• Adjust the brightness and contrast.
Image is jittery or has ripples	Interference	<ul style="list-style-type: none">• Keep the monitor away from electronic devices that may cause electrical interference.
The indicator is blinking, no image on the screen	No signal, entering sleep mode...	<ul style="list-style-type: none">• Turn on the computer.• Make sure the computer's graphics card is working properly.• Make sure the DisplayPort cable is plugged in properly.
Monitor displays: Out of range	Resolution is incorrect	<ul style="list-style-type: none">• Use the specified recommended resolution settings.

Specifications

Name	Mi Curved Gaming Monitor 34"
Model	XMMNTWQ34
Rated Voltage	100-240 V ~
Rated Frequency	50/60 Hz
Rated Current	2 A
Rated Power	54 W (TYP) , 80 W Max.
Screen Size	34"
Viewable Image Size (Diagonal)	86.36 cm
Dot Pitch	0.07725 (H) × 0.23175 (V)
Brightness	300 cd/m ² (TYP)
Contrast	3000:1 (TYP)
Color Gamut	16.7 M
Aspect Ratio	21:9
Response Time	4 ms (GTG)
Maximum Resolution	3440 × 1440
Recommended Resolution	3440 × 1440
Refresh Rate	144 Hz
Item Dimensions	810.39 (L) × 242.53 (W) × 520.61 (H) mm
Net Weight	8 kg
Operating Temperature	0°C to 45°C
Operating Humidity	10-90% RH
Atmospheric Pressure	86-106 kPa

Regulatory Compliance Information

WEEE Disposal and Recycling Information



All products bearing this symbol are waste electrical and electronic equipment (WEEE as in directive 2012/19/EU) which should not be mixed with unsorted household waste. Instead, you should protect human health and the environment by handing over your waste equipment to a designated collection point for the recycling of waste electrical and electronic equipment, appointed by the government or local authorities. Correct disposal and recycling will help prevent potential negative consequences to the environment and human health. Please contact the installer or local authorities for more information about the location as well as terms and conditions of such collection points.

EU Declaration of Conformity



We, Xiaomi Communications Co., Ltd., hereby, declare that this equipment is in compliance with the applicable Directives and European Norms, and amendments. The full text of the EU declaration of conformity is available at the following internet address:
<http://www.mi.com/global/service/support/declaration.html>

Lea detenidamente este manual antes de usar el producto y consérvelo para futuras consultas.

Contiene

Descripción del producto	15
Descripción del monitor	15
Contenido del paquete	15
Instalación	16
Instalar la base	16
Gestión del cableado	17
Instalación del soporte para pared	18
Instrucciones	19
Conexiones	19
Descripción de los botones	20
Botón de encendido/apagado	20
Estado del indicador	20
Descripción de los menús	21
Salud ocular	23
Descripción de luz azul reducida	23
Precauciones	24
Solución de problemas	24
Especificaciones	25
Información sobre el cumplimiento de la normativa	26

Descripción del producto

Descripción del monitor

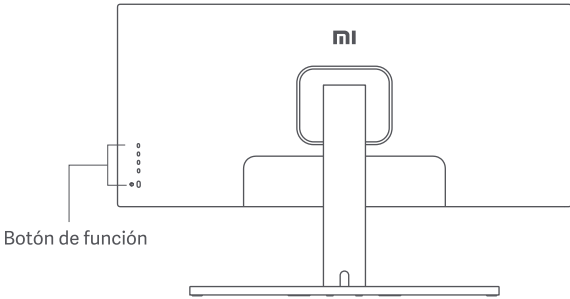
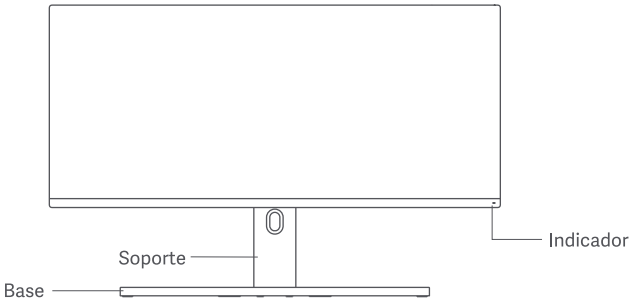

Contenido del paquete



Pantalla × 1



Base × 1



Soporte × 1



Manual de usuario × 1

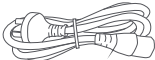

Cable de alimentación × 1



Cable DisplayPort × 1



Tornillo manual × 1



Pasadores hexagonales × 4



Tornillos de montaje en pared × 4

Instalación

Instalar la base

⚠ No presionar.

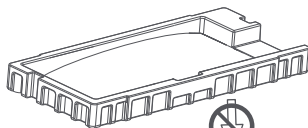
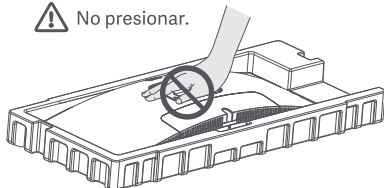

No saque el monitor de la espuma de embalaje durante la instalación.

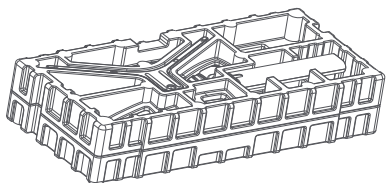
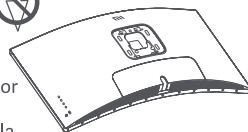

1. Saque el componente de espuma de la caja y colóquelo en una superficie plana y estable. No saque el monitor de la espuma de embalaje.

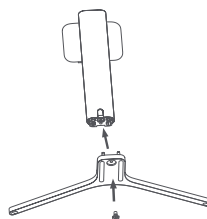

2. Fije el soporte en la base utilizando el tornillo manual incluido.

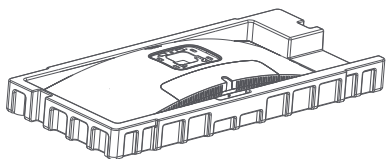

3. Retire la capa superior de espuma y la bolsa de plástico para exponer el punto de montaje de la parte trasera del monitor.

Botón de liberación rápida

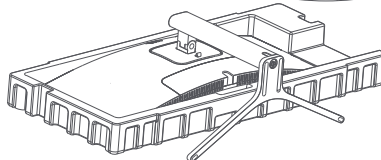
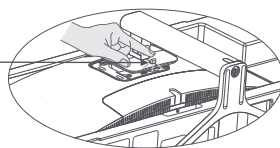

4. Coloque el soporte* encajándolo en la ranura de la parte trasera del monitor hasta que encaje en su lugar.

* Para quitar el soporte, pulse el botón de liberación rápida.

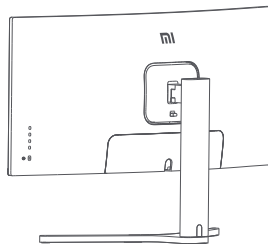

5. Use ambas manos para sacar con cuidado el monitor y colóquelo en una superficie plana y estable.
Nota: Para no dañar la pantalla, tenga cuidado y no presione la pantalla LCD al levantarla.

Gestión del cableado

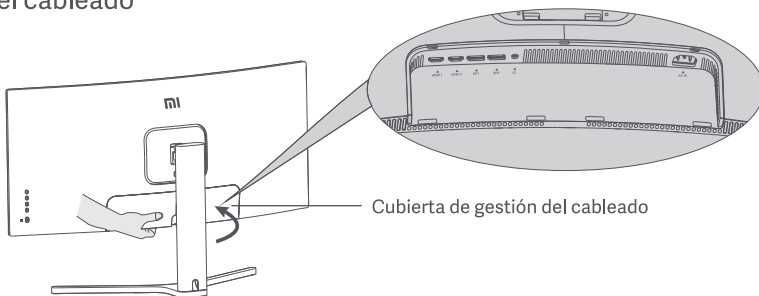

1. Retire la cubierta de gestión del cableado del monitor y la cubierta del soporte.

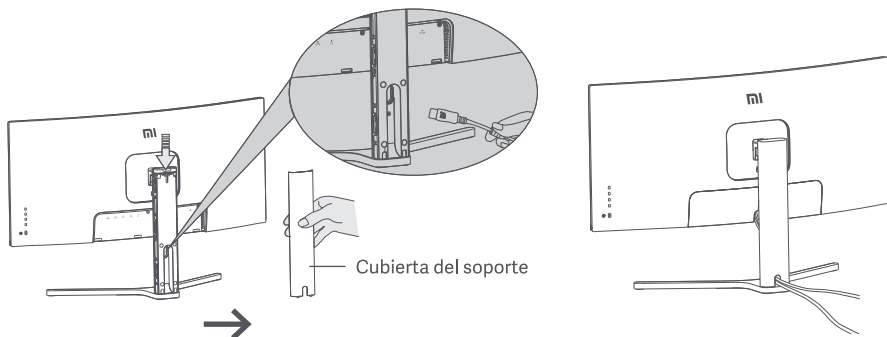

2. Pase el cable de alimentación y el cable de señal por la abertura del soporte y conéctelos al monitor.
Cuando los cables estén en su sitio, instale ambas cubiertas.

Nota: La placa de identificación de este monitor está cerca del puerto CC IN, puede encontrarla quitando la cubierta de gestión del cableado.

Instalación del soporte para pared

Botón de liberación rápida

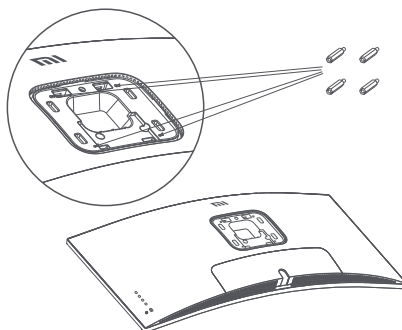
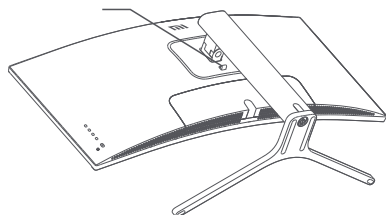

1. Pulse el botón de liberación rápida para quitar el soporte del monitor.

2. Apriete los cuatro pasadores hexagonales en la parte trasera del monitor en las posiciones indicadas y fije el soporte de pared (vendido por separado) en los pasadores hexagonales (los orificios de montaje tienen una separación de 100 × 100 mm).

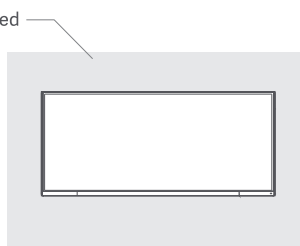
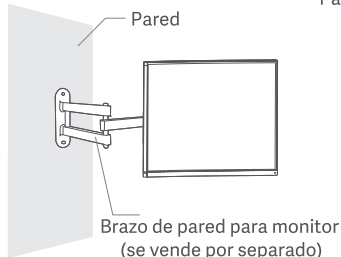

3. Consulte las instrucciones del soporte de pared para montar el monitor.

Nota: No presione la pantalla LCD durante el proceso de montaje para evitar dañar la pantalla.



Nota: Para reducir el riesgo de caídas, instale correctamente el soporte para pared y tome protecciones de seguridad del monitor para evitar cualquier lesión o daño. No coloque nada encima ni cuelgue nada del soporte para pared.

Instrucciones

Conexiones

1. Conectar el cable DisplayPort (solo si utiliza DisplayPort).
 - a. Asegúrese de que el monitor y el ordenador están apagados.
 - b. Conecte un extremo del cable DisplayPort al puerto de salida DisplayPort del ordenador y el otro extremo a uno de los puertos de entrada DisplayPort del monitor.
2. Conectar el cable HDMI (se vende por separado) (solo si utiliza HDMI).
 - a. Asegúrese de que el monitor y el ordenador están apagados.
 - b. Conecte un extremo del cable HDMI al puerto de salida HDMI del ordenador y el otro extremo a uno de los puertos de entrada HDMI del monitor.
3. Conecte los auriculares, o cualquier dispositivo externo de audio con conexión de 3,5 mm, al puerto de salida de audio del monitor.
4. Enchufe ambos cables de alimentación (el del ordenador y el del monitor) a una toma de corriente.

 Nota: Si se ha dañado el cable de alimentación o el cable DisplayPort, deberá reemplazarlos por un recambio original del fabricante o del departamento de servicio posventa.

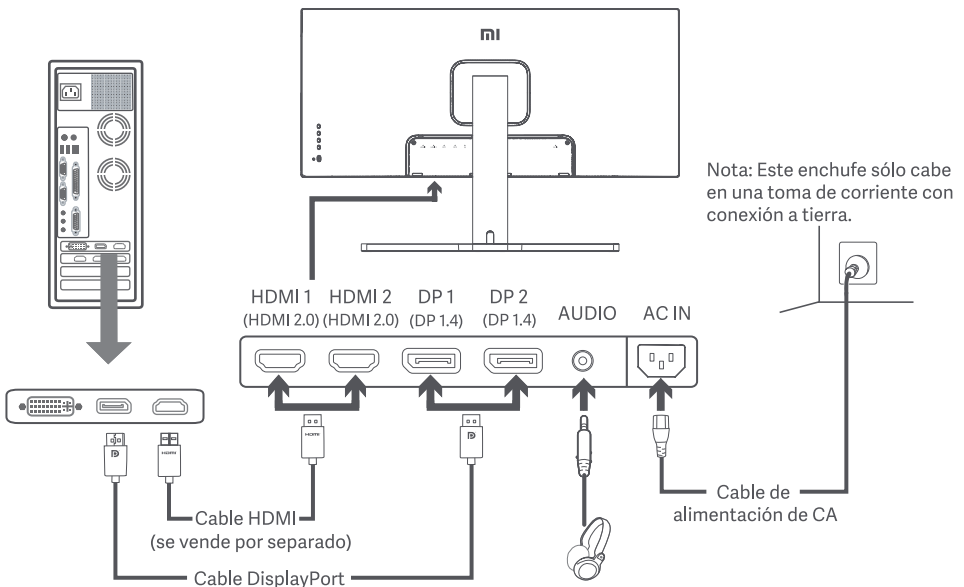

 Nota: El puerto de salida de audio solo se puede utilizar para salidas de audio.
DisplayPort (1.4): 3440 × 1440, tasa de refresco máx. de 144 Hz.
HDMI (2.0): 3440 × 1440, tasa de refresco máx. de 100 Hz.

Descripción de los botones

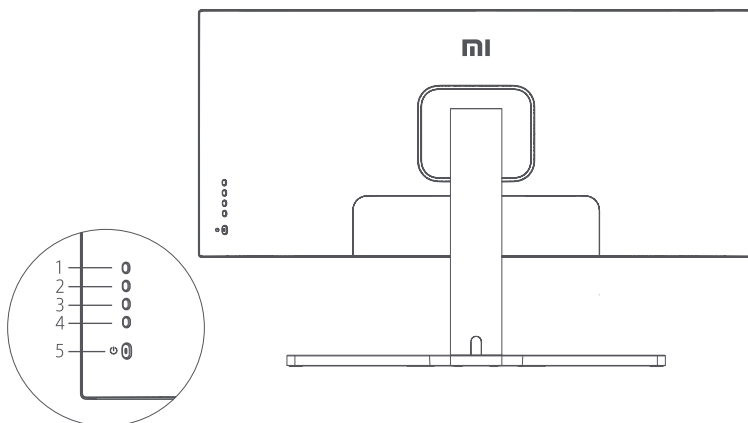

Funciones de los botones		
1	M	Menú/Seleccionar
2	▲	Subir
3	▼	Bajar
4	E	Salir/Ir atrás
5	⏻	Encendido/Apagado

Botón de encendido/apagado



Pulsar

Encender/apagar

Estado del indicador



Atenuado

Apagado



Encendido







Activado



Intermitente

En modo de suspensión

Descripción de los menús

Mi Monitor		Modo estándar activado
 Brillo/Contraste	Brillo	✓
 Imagen	Brillo dinámico	▲
 Ajustes de calidad de imagen	Nivel de negros	
 Modo inteligente	Contraste	▼
 Ajustes de ventana	DCR	
 Ajustes		✕

Menú principal	Submenú	Descripción	Rango ajustable	Predeterminado
Brillo/ Contraste	Brillo	Ajustar el brillo del monitor	0-100	80
	Brillo dinámico	Ajustar el brillo dinámico del monitor	Encendido/Apagado	Apagado
	Nivel de negros	Ajustar el nivel de negros del monitor	0-100	50
	Contraste	Ajustar el contraste del monitor	0-100	75
	DCR	Ajustar la tasa de contraste dinámico (DCR)	Encendido/Apagado	Apagado
Imagen	Temperatura de color	Ajustar la temperatura de color del monitor	Estándar/Cálido/Frío/Personalizado	Estándar
	Tono	Ajustar el tono del monitor	0-100	50
	Saturación	Ajustar la saturación del monitor	0-100	50
	Gamma	Ajustar la gamma del monitor	1,8/2,0/2,2/2,4/2,6	2.2
	Relación de imagen	Ajustar la relación de aspecto del monitor	Pantalla completa/16:9/1:1/Auto	Pantalla completa
Ajustes calidad de img.	Nitidez	Ajustar la nitidez del monitor	0-100	50
	Tiempo de respuesta	Ajustar el tiempo de respuesta del monitor	Alto/Medio/Bajo/Desactivado	Apagado
	Reducción de ruido	Ajustar la reducción de ruido del monitor	Alto/Medio/Bajo/Desactivado	Apagado
	Tiempo de respuesta del movimiento	Reduce el desenfocado de movimiento a altas tasas de refresco	Encendido/Apagado	Apagado

Menú principal	Submenú	Descripción	Rango ajustable	Predeterminado
Modo inteligente	Modo estándar	Establecer modo estándar	Solo se puede seleccionar un modo a la vez	Modo estándar
	Modo Eco	Establecer modo eco		
	Modo juego	Establecer modo juego		
	Modo vídeo	Establecer modo película		
	Modo de luz azul reducida	Establecer modo de luz azul reducida		
	RTS	Establecer modo RTS		
Ajustes de ventana	Ventana única	Mostrar solo ventana principal	Seleccionar una fuente de entrada	Ventana única
	Picture-by-Picture (PbP)	Mostrar dos entradas de vídeo una a cada lado	Fuente de entrada Ventana 1 Fuente de entrada Ventana 2	
	Picture-in-Picture (PiP)	Mostrar ventana principal y una secundaria	Fuente de entrada Ventana 1 Fuente de entrada Ventana 2 Posición de Ventana 2 Tamaño de Ventana 2	
Ajustes	Idioma	Seleccionar el idioma del menú	English/Español/Русский/ Français/Italiano/Deutsch /Polski/한국어	Español
	Entrada de audio	Seleccionar una fuente de entrada de audio	HDMI 1/HDMI 2/DP 1/DP 2	/
	Volumen	Ajustar el volumen del monitor	0-100	50
	FreeSync	/	Encendido/Apagado	Apagado
	Información	Información del monitor, por ejemplo, resolución actual, fuente de entrada, etc.	/	/
	Restaurar ajustes de fábrica	/	/	/

Salud ocular

Para evitar el cansancio de la vista, o el dolor de cuello, brazo, codo y hombro causados por el uso del ordenador durante largos períodos, siga las sugerencias que se enumeran a continuación:

- Mantenga el monitor a una distancia de aprox. 50-70 cm de sus ojos.
- Pestañee más a menudo para aliviar la fatiga ocular al mirar el monitor.
- Dele a sus ojos un descanso de 20 minutos después de usar el monitor por dos horas.
- Quite los ojos del monitor y mire algo a cierta distancia durante al menos 20 segundos.
- Estire el cuerpo para ayudar a aliviar la tensión en el cuello, brazos, espalda y hombros.

Descripción de luz azul reducida

El daño ocular causado por la luz azul ha atraído cada vez más atención en los últimos años. En general, la longitud de onda de la luz azul es de 400-480 nm, y la longitud de onda de la luz azul nociva es de 415-455 nm. Este monitor tiene una función que ayuda a reducir su exposición a la emisión de luz azul. Puede activar el modo de luz azul baja a través del menú de ajustes.

Precauciones

- No utilice el monitor en entornos húmedos como baños, cocinas, sótanos o cerca de piscinas.
- Asegúrese de que el monitor se encuentra en una superficie estable. Si el monitor se cae o se vuelca, pueden producirse daños personales o en el monitor.
- Almacene y utilice el monitor en lugares frescos, secos y bien ventilados. Mantenga alejado el monitor de fuentes de calor y radiación.
- No cubra ni bloquee los conductos de ventilación de la parte trasera del monitor. No coloque el monitor sobre un sofá, una cama, una manta, etc.
- La tensión operativa del monitor viene indicada en la etiqueta de la parte trasera del monitor. Si no está seguro de la tensión que suministra su toma de corriente, póngase en contacto con el distribuidor del monitor o con su compañía eléctrica.
- Si prevé que no va a utilizar el monitor durante un largo periodo de tiempo, desenchúfelo de la toma de corriente para evitar posibles daños provocados por sobretensiones o relámpagos.
- No sobrecargue las tomas de corriente, ya que esto puede provocar incendios o descargas eléctricas.
- No inserte objetos extraños en el monitor ya que esto puede provocar cortocircuitos, lo que, a su vez, puede generar incendios o descargas eléctricas.
- No intente desmontar o reparar el monitor usted mismo para evitar el riesgo de una descarga eléctrica. Si el monitor no funciona correctamente, póngase en contacto con el departamento del servicio posventa para obtener ayuda.
- No tire, tuerza ni doble excesivamente el cable de alimentación.

Solución de problemas

Problemas	Posibles causas	Soluciones
No se enciende	Sin energía	<ul style="list-style-type: none">• Asegúrese de que el cable de alimentación esté bien conectado.• Pulse el botón de encendido/apago para encender el monitor.
La imagen está oscura	Brillo/Contraste no ajustado correctamente	<ul style="list-style-type: none">• Ajuste el brillo y el contraste
La imagen vibra o tiene ondas	Interferencia	<ul style="list-style-type: none">• Aleje el monitor de otros dispositivos eléctricos que puedan provocar interferencias eléctricas.
El indicador está parpadeando, no hay imagen en pantalla	Sin señal, activando modo de suspensión	<ul style="list-style-type: none">• Encienda el ordenador.• Asegúrese de que la tarjeta gráfica del ordenador funcione correctamente.• Asegúrese de que el cable DisplayPort esté bien conectado.
El monitor muestra: Fuera de rango	La resolución no es correcta	<ul style="list-style-type: none">• Utilice los ajustes recomendados de resolución.

Especificaciones

Nombre	Monitor curvo gaming de 34" Mi
Modelo	XMMNTWQ34
Tensión nominal	100 - 240 V~
Frecuencia nominal	50/60 Hz
Corriente nominal	2 A
Potencia nominal	54 W (TYP), 80 W Máx.
Tamaño de pantalla	34"
Tamaño de la imagen visible (diagonal)	86,36 cm
Tamaño de punto	0,07725 (H) × 0,23175 (V)
Brillo	300 cd/m ² (TYP)
Contraste	3000:1 (TYP)
Gama de color	16,7 M
Relación de imagen	21:9
Tiempo de respuesta	4 ms (GTG)
Resolución máxima	3440 × 1440
Resolución recomendada	3440 × 1440
Tasa de refresco	144 Hz
Dimensiones del artículo	810,39 (L) × 242,53 (An) × 520,61 (Al) mm
Peso neto	8 kg
Temperatura de funcionamiento	0°C a 45°C
Humedad de funcionamiento	10-90 % HR
Presión atmosférica	86-106 kPa

Información sobre el cumplimiento de la normativa

Directiva RAEE de información de eliminación y reciclaje



Todos los productos que llevan este símbolo son residuos de aparatos eléctricos y electrónicos (RAEE según la directiva 2012/19/UE) que no deben mezclarse con residuos domésticos sin clasificar. En su lugar, debe proteger la salud humana y el medio ambiente entregando sus equipos de desecho a un punto de recogida para el reciclaje de residuos de equipos eléctricos y electrónicos, designado por el gobierno o las autoridades locales. La eliminación y el reciclado correctos ayudarán a evitar posibles consecuencias negativas para el medio ambiente y la salud humana. Póngase en contacto con el instalador o con las autoridades locales para obtener más información sobre la ubicación y las condiciones de dichos puntos de recogida.

Declaración de conformidad de la UE



Nosotros, Xiaomi Communications Co., Ltd., por la presente, declaramos que el equipo cumple con las Directivas y Normas Europeas aplicables y las enmiendas. Encontrará el texto completo de la declaración de conformidad de la UE en esta dirección de Internet:

<http://www.mi.com/global/service/support/declaration.html>

Перед использованием внимательно прочтите это руководство. Сохраните его — оно может понадобиться вам в дальнейшем.

Комплектация

Описание изделия	28
Описание монитора	28
Комплект поставки	28
Установка	29
Установка подставки электропитания	29
Подключение кабелей	30
Установка настенного крепления	31
Инструкции	32
Подключения	32
Описание кнопок	33
Кнопка Вкл./Выкл.	33
Состояние индикатора	33
Описание меню	34
Здоровое зрение	36
Описание режима Low Blue Light	36
Меры предосторожности	37
Устранение неполадок	37
Технические характеристики	38
Информация о соответствии требованиям	39

Описание изделия

Описание монитора

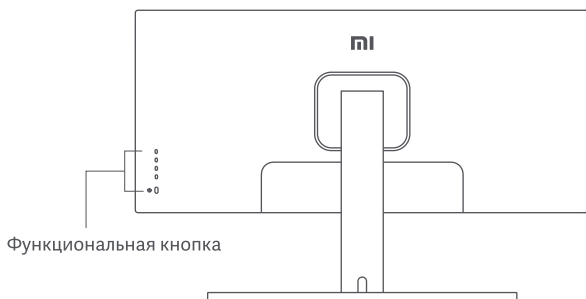
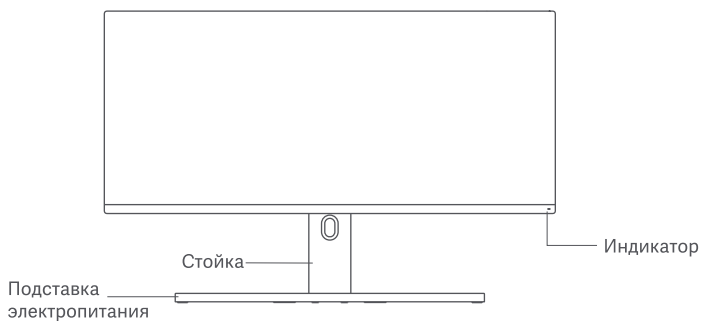

Комплект поставки



Шнур питания — 1 шт.

Кабель DisplayPort — 1 шт.

Прижимной винт с накатной головкой — 1 шт.

Шестигранные штифты — 4 шт.

Винты для настенного крепления — 4 шт.

Установка

Установка подставки электропитания

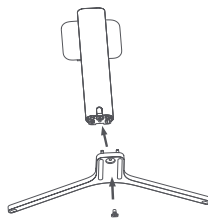
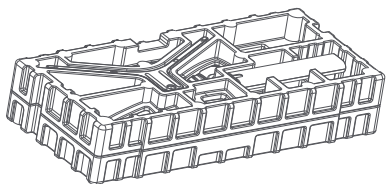

1. Достаньте из коробки компонент в пенопластовой упаковке и разместите его на ровной устойчивой поверхности. Не снимайте упаковочный пенопласт с монитора.

2. Закрепите стойку на подставке электропитания с помощью прижимного винта из комплекта.

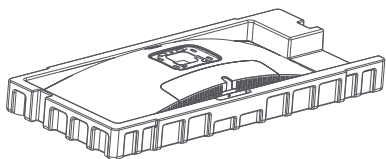

3. Снимите верхний слой пенопласта и пакет, чтобы получить доступ к точке крепления с обратной стороны монитора.

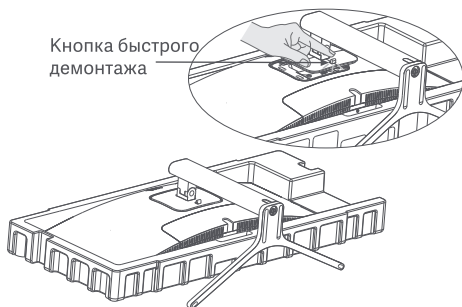

4. Чтобы прикрепить стойку*, вставьте ее в паз с обратной стороны монитора и прижмите до щелчка.

* Чтобы демонтировать стойку, нажмите кнопку быстрого демонтажа.

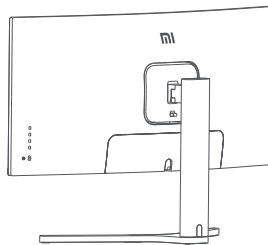
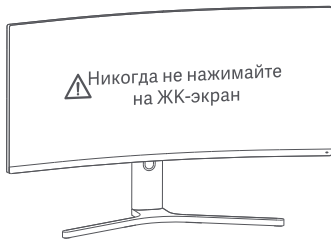

5. Обеими руками аккуратно выньте полностью собранный монитор и установите его на ровной устойчивой поверхности.

Примечание. Во избежание повреждений будьте осторожны, чтобы не нажать на ЖК-экран во время установки монитора.

Подключение кабелей

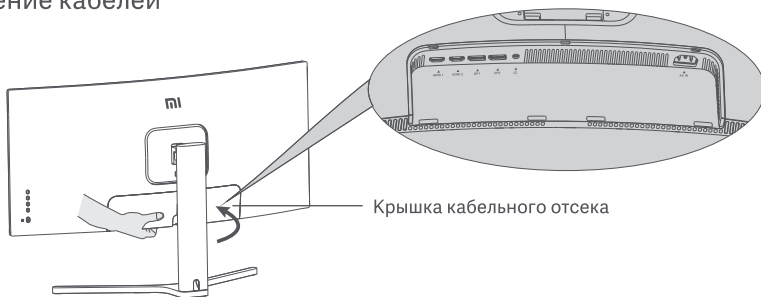

1. Снимите крышку кабельного отсека монитора и крышку стойки.

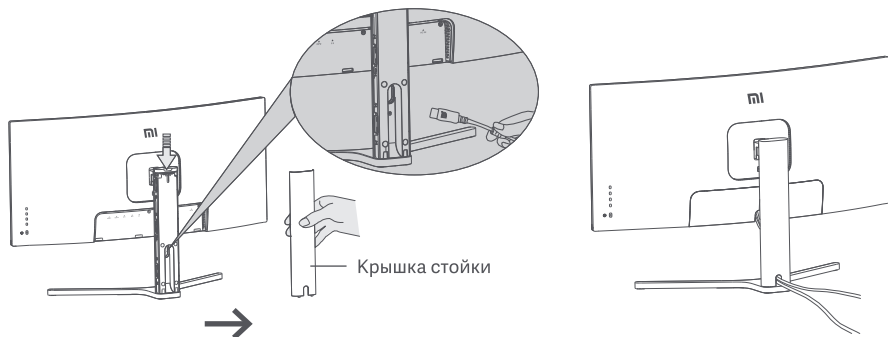

2. Пропустите шнур питания и сигнальный кабель через отверстие в стойке и подключите их к монитору. Подключив все кабели, вставьте крышки на место.

Примечание. Табличка с названием этого монитора находится рядом с разъемом для подключения питания переменного тока под крышкой кабельного отсека.

Установка настенного крепления

Кнопка быстрого демонтажа

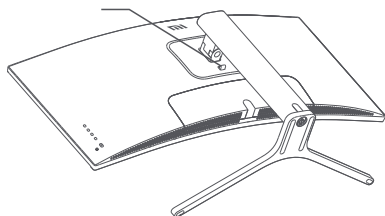

1. Нажмите кнопку быстрого демонтажа, чтобы демонтировать стойку.

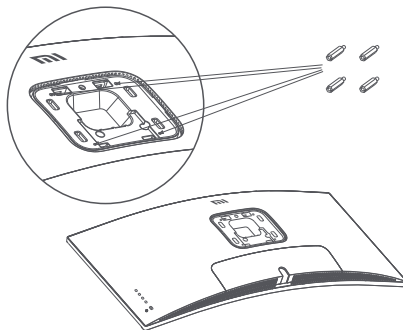

2. В обозначенных точках с обратной стороны монитора закрепите 4 шестигранных штифта, а затем прикрепите к ним настенное крепление (продается отдельно). Монтажные отверстия расположены на расстоянии 100 × 100 мм друг от друга.

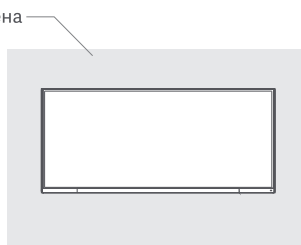
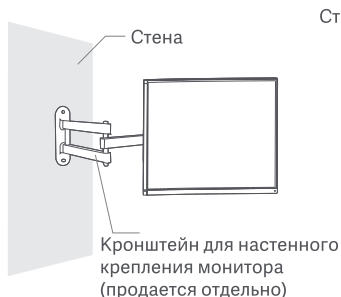

3. Следуйте инструкциям по настенному креплению, чтобы прикрепить монитор.

Примечание. Во избежание повреждений не нажимайте на ЖК-экран во время крепления монитора к стене.

 Примечание. Чтобы снизить риск падения, установите настенное крепление должным образом и защитите монитор во избежание травм или повреждений. Ничего не кладите и не вешайте на настенное крепление.

Инструкции

Подключения

1. Подключение кабеля DisplayPort (только при условии использования порта DisplayPort).
 - А. Выключите монитор и компьютер.
 - Б. Подключите один конец кабеля DisplayPort к выходному порту DisplayPort компьютера, а другой конец — к одному из входных портов DisplayPort монитора.
2. Подключение кабеля HDMI (продается отдельно)(только при условии использования порта HDMI).
 - А. Выключите монитор и компьютер.
 - Б. Подключите один конец кабеля HDMI к выходному порту HDMI компьютера, а другой конец — к одному из входных портов HDMI монитора.
3. Подключите гарнитуру или любое внешнее аудиоустройство, совместимое с разъемом 3,5 мм, к выходному аудиопорту монитора.
4. Подключите шнуры питания компьютера и монитора к розетке.

! Примечание. Если шнур питания или кабель DisplayPort поврежден, его необходимо заменить только оригинальным шнуром или кабелем, приобретенным у изготовителя или в отделе послепродажного обслуживания.

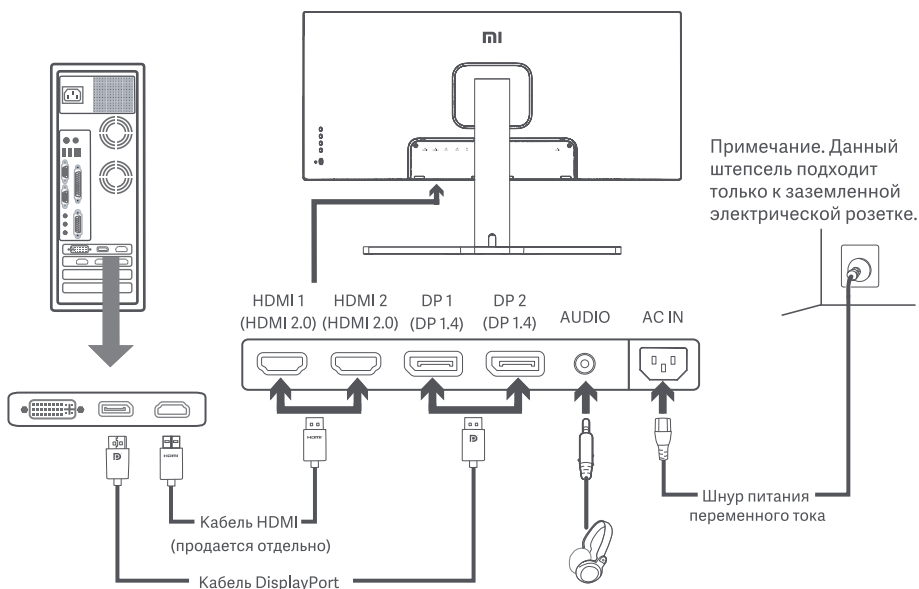

! Примечание. Выходной аудиопорт можно использовать только для выходного звукового сигнала.
DisplayPort (1.4): 3440 × 1440, максимальная частота обновления: 144 Гц
HDMI (2.0): 3440 × 1440, максимальная частота обновления: 100 Гц

Описание кнопок

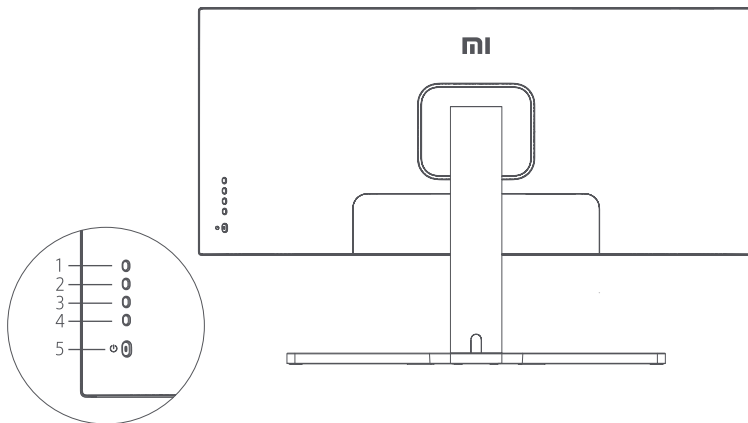

Функции кнопок		
1	M	Меню/Выбор
2	▲	Вверх
3	▼	Вниз
4	E	Выход/Назад
5	⏻	Вкл./Выкл.

Кнопка Вкл./Выкл.



Нажать Включение и выключение





Состояние индикатора

● Приглушенный Выкл.

○ Свечение Вкл.

○ Мигание Спящий режим

Описание меню

Mi Monitor		Стандартный режим включен	
 Яркость/Контрастность	Яркость		✓
 Изображение	Динамическая яркость		▲
 Настройки качества изображения	Уровень черного		
 Интеллектуальный режим	Контрастность		▼
 Настройки окон	DCR		
 Настройки			✕

Главное меню	Подменю	Описание	Диапазон настройки	По умолчанию
Яркость/ Контрастность	Яркость	Настройка яркости	0–100	80
	Динамическая яркость	Настройка динамической яркости	Вкл./Выкл.	Выкл.
	Уровень черного	Настройка уровня черного	0–100	50
	Контрастность	Настройка контрастности	0–100	75
	DCR	Настройка степени динамической контрастности (DCR)	Вкл./Выкл.	Выкл.
Изображение	Цветовая температура	Настройка цветовой температуры	Стандартный/Теплый/ Холодный/ Пользовательский	Стандартный
	Оттенок	Настройка оттенков	0–100	50
	Насыщенность	Настройка насыщенности	0–100	50
	Гамма	Настройка гаммы	1,8/2,0/2,2/2,4/2,6	2,2
	Соотношение сторон	Настройка соотношения сторон	Полноэкранный режим/ 16:9/1:1/Авто	Полноэкранный режим
Настройки качества изображения	Четкость	Настройка резкости	0–100	50
	Время отклика	Настройка времени отклика	Высокий/Средний/ Низкий/Выкл	Выкл.
	Устранение шума	Настройка устранения шума	Высокий/Средний/ Низкий/Выкл	Выкл.
	Время отклика на движение	Уменьшает размытость изображения при высокой частоте обновления	Вкл./Выкл.	Выкл.

Главное меню	Подменю	Описание	Диапазон настройки	По умолчанию
Интеллектуальный режим	Стандартный режим	Переход в стандартный режим	Одновременно можно выбрать только один режим.	Стандартный режим
	Энергосберегающий режим (ECO)	Переход в энергосберегающий режим		
	Игровой режим	Переход в игровой режим		
	Режим кино	Переход в режим кино		
	Режим Low Blue Light	Переход в режим Low Blue Light		
	RTS	Переход в режим RTS		
Настройки окон	Одно окно	Отображение только главного окна	Выбор источника входного сигнала	Одно окно
	Режим Picture-by-Picture (PBP)	Отображение двух входных видеосигналов рядом	Окно 1, входной сигнал Окно 2, входной сигнал	
	Режим Picture-in-Picture (PIP)	Отображение главного окна и подокна	Окно 1, входной сигнал Окно 2, входной сигнал Окно 2, положение Окно 2, размер	
Настройки	Язык	Выбор языка меню	English/Español/Русский/ Français/Italiano/Deutsch /Polski/한국어	Русский
	Входной звуковой сигнал	Выбор источника входного звукового сигнала	HDMI 1/HDMI 2/DP 1/DP 2	/
	Громкость	Настройка громкости	0–100	50
	FreeSync	/	Вкл./Выкл.	Выкл.
	Информация	Информация о мониторе: текущее разрешение / источник входного сигнала	/	/
	Восстановить заводские настройки	/	/	/

Здоровое зрение

Чтобы избежать переутомления глаз, а также болей в шее, руках, локтях и плечах из-за продолжительного использования компьютера, следуйте приведенным ниже рекомендациям.

- Соблюдайте дистанцию прибл. 50–70 см между глазами и монитором.
- Чтобы снять усталость при использовании монитора, чаще моргайте.
- Давайте глазам отдохнуть в течение 20 минут через каждые два часа использования монитора.
- Отводите взгляд от монитора и не менее 20 секунд смотрите на другие предметы, которые находятся на определенном расстоянии.
- Потягивайтесь, чтобы снять напряжение с шеи, рук, спины и плеч.

Описание режима Low Blue Light

В последние годы проблема негативного воздействия синего света на зрение привлекает все больше внимания. Обычно длина волны синего света составляет 400–480 нм, а вред она может причинять при длине 415–455 нм. Этот монитор оснащен функцией, уменьшающей вредное воздействие синего света. Вы можете включить режим низкого содержания синего света (Low Blue Light) в меню настроек.

Меры предосторожности

- Не пользуйтесь монитором во влажных или сырых местах, таких как ванная, кухня, подвал, или рядом с бассейном.
- Монитор следует разместить на устойчивой поверхности. В следствие падения или опрокидывания монитор может повредиться сам или травмировать кого-то.
- Храните и используйте монитор в прохладном, сухом и хорошо проветриваемом помещении. Берегите монитор от воздействия источников излучения и тепла.
- Не накрывайте и не закрывайте отверстия для отвода тепла с обратной стороны монитора. Не ставьте монитор на кровать, диван, одеяло и т. д.
- Диапазон рабочего напряжения монитора указан на этикетке с обратной стороны монитора. Если вы не уверены, какое напряжение у вашего источника питания, обратитесь к дистрибьютору устройства или в местную энергетическую компанию.
- Если вы не планируете использовать монитор в течение длительного периода времени, отсоедините его от электрической розетки, чтобы избежать возможных повреждений из-за скачка напряжения или удара молнии.
- Не перегружайте электрические розетки, так как это может привести к пожару или удару электрическим током.
- Не вставляйте посторонние предметы в монитор, так как это может вызвать короткое замыкание, которое приведет к пожару или удару электрическим током.
- Не пытайтесь разобрать или починить монитор самостоятельно во избежание удара электрическим током. Если монитор не работает должным образом, обратитесь в отдел послепродажного обслуживания за помощью.
- Не прилагайте чрезмерное усилие для вытягивания шнура питания, не скручивайте и не сгибайте его.

Устранение неполадок

Проблема	Возможные причины	Решения
Не включается	Отключено электропитание	<ul style="list-style-type: none">• Убедитесь, что шнур питания подключен правильно.• Нажмите кнопку Вкл./Выкл., чтобы включить монитор.
Темное изображение	Яркость или контрастность настроены неправильно	<ul style="list-style-type: none">• Настройте яркость и контрастность.
Изображение рябит или есть помехи	Помехи	<ul style="list-style-type: none">• Не размещайте монитор рядом с электронными устройствами, которые могут создавать электрические помехи.
Индикатор мигает, на экране нет изображения	Нет сигнала, переход в спящий режим	<ul style="list-style-type: none">• Включите компьютер.• Убедитесь, что видеокарта компьютера работает правильно.• Убедитесь, что кабель DisplayPort подключен правильно.
На мониторе отображено: вне диапазона	Неправильное разрешение	<ul style="list-style-type: none">• Используйте соответствующие рекомендуемые настройки разрешения.

Технические характеристики

Название:	Изогнутый игровой монитор M1 34"
Модель	XMMNTWQ34
Номинальное напряжение	100–240 В~
Номинальная частота	50/60 Гц
Номинальная сила тока	2 А
Номинальная мощность	54 Вт (тип.), 80 Вт (макс.)
Диагональ экрана	34 дюйма
Фактический размер изображения (по диагонали)	86,36 см
Шаг пикселя	0,07725 (горизонталь) × 0,23175 (вертикаль)
Яркость	300 кд/м ² (тип.)
Контрастность	3000:1 (тип.)
Цветовая гамма	16,7 М
Соотношение сторон	21:9
Время отклика	4 мс (GTG)
Максимальное разрешение	3440 × 1440
Рекомендуемое разрешение	3440 × 1440
Частота обновления	144 Гц
Размеры изделия	810,39 × 242,53 × 520,61 мм (Д × Ш × В)
Вес нетто	8 кг
Рабочая температура	0–45°C
Рабочая влажность	Относительная влажность 10–90 %
Атмосферное давление	86–106 кПа

Информация о соответствии требованиям

Информация об утилизации и переработке отходов электрического и электронного оборудования



Все изделия, обозначенные символом раздельного сбора отработанного электрического и электронного оборудования (WEEE, директива 2012/19/EU), следует утилизировать отдельно от несортируемых бытовых отходов. С целью охраны здоровья и защиты окружающей среды такое оборудование необходимо сдавать на переработку в специальные пункты приема электрического и электронного оборудования, определенные правительством или местными органами власти. Правильная утилизация и переработка помогут предотвратить возможные негативные последствия для окружающей среды и здоровья человека. Чтобы узнать, где находятся такие пункты сбора и как они работают, обратитесь в компанию, занимающуюся установкой оборудования, или в местные органы власти.

Декларация о соответствии нормативным требованиям ЕС



Мы, компания Xiaomi Communications Co., Ltd. настоящим заявляем, что данное оборудование соответствует требованиям всех действующих директив ЕС и европейских стандартов с изменениями и дополнениями. Полный текст декларации о соответствии нормативным требованиям ЕС доступен по следующему адресу:

<http://www.mi.com/global/service/support/declaration.html>

Lisez attentivement ce manuel avant toute utilisation et conservez-le pour pouvoir le consulter ultérieurement.

Table des matières

Présentation du produit	41
Présentation de l'écran	41
Contenu du paquet	41
Installation	42
Installation du socle	42
Gestion des câbles	43
Installation murale	44
Instructions	45
Connexions	45
Description des boutons	46
Bouton Marche / Arrêt	46
État du voyant	46
Description du menu	47
Santé des yeux	49
Description du mode Faible lumière bleue	49
Précautions	50
Dépannage	50
Caractéristiques	51
Informations sur la conformité et les réglementations	52

Présentation du produit

Présentation de l'écran

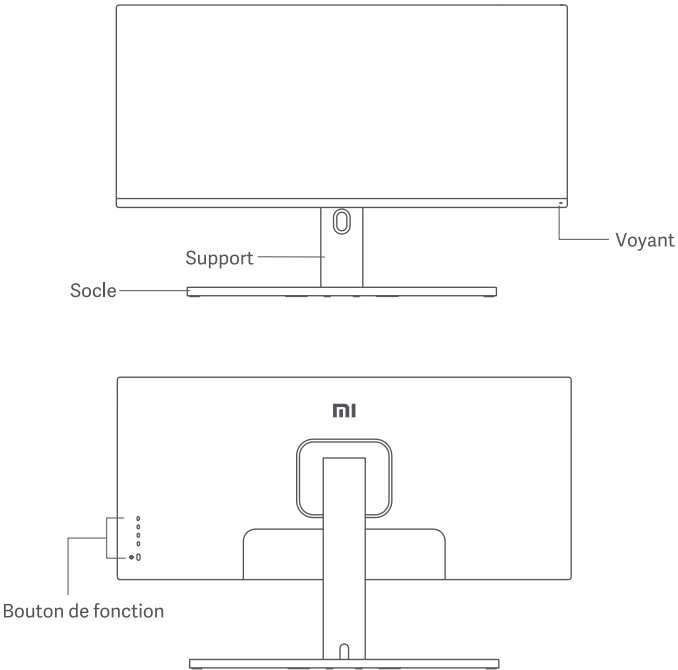

Contenu du paquet



Affichage x 1



Socle x 1



Support x 1



Manuel d'utilisation x 1

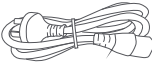

Cordon d'alimentation x 1



Câble DisplayPort x 1



Vis x 1



Goujons hexagonaux x 4



Vis d'installation murale x 4

Installation

Installation du socle

⚠ N'appuyez pas.

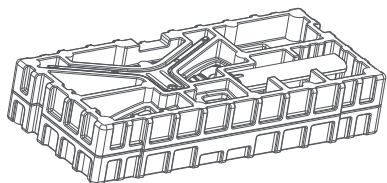
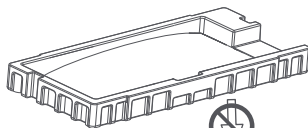
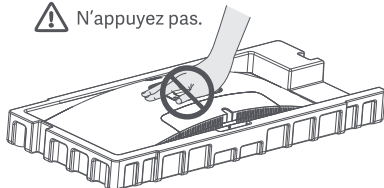

1. Retirez le composant enveloppé de mousse de la boîte et placez-le sur une surface plane et stable. Ne retirez pas l'écran de la mousse d'emballage.

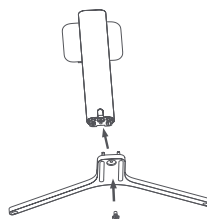

2. Fixez le support au socle à l'aide de la vis fournie.

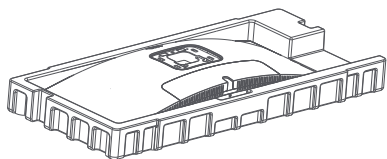

3. Retirez la couche supérieure de mousse et le sac en plastique pour exposer le point de montage à l'arrière de l'écran.

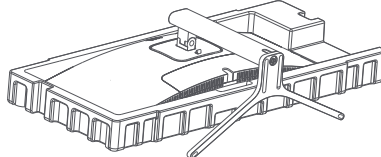
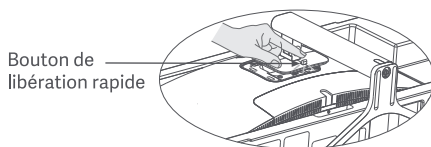

4. Fixez le support* en l'enfonçant dans la fente à l'arrière de l'écran jusqu'à entendre un déclic.
*Pour retirer le support, appuyez sur le bouton de libération rapide.

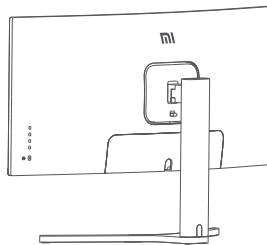
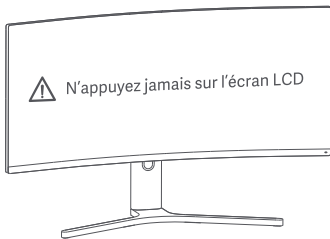

5. Utilisez les deux mains pour sortir délicatement l'écran entièrement assemblé et placez-le sur une surface plane et stable.
Remarque : Pour éviter d'endommager l'écran, veillez à ne pas appuyer sur l'écran LCD lorsque vous le mettez en position verticale.

Gestion des câbles

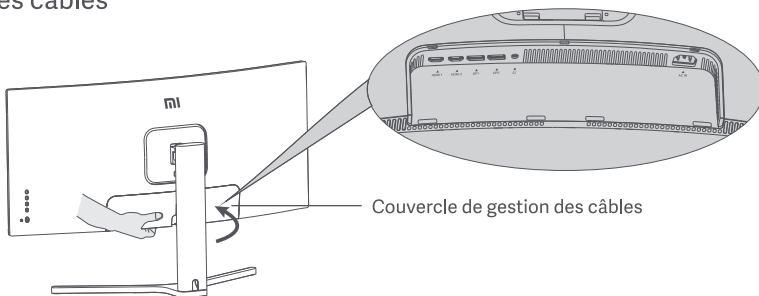

1. Retirez le couvercle de gestion des câbles de l'écran et le couvercle du socle.

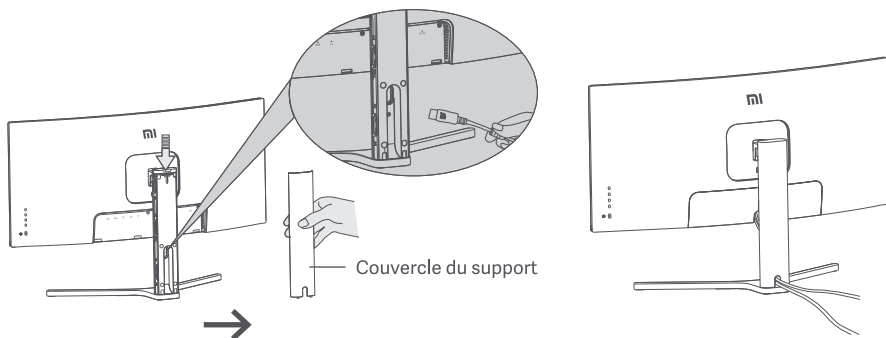

2. Faites passer le cordon d'alimentation et le câble de signal par l'ouverture du support et branchez-les sur l'écran. Une fois que tous les câbles sont en place, installez les deux couvercles.

Remarque : La plaque signalétique de cet écran se trouve près du port d'entrée CA. Vous pouvez la trouver en retirant le couvercle de gestion des câbles.

Installation murale

Bouton de libération rapide

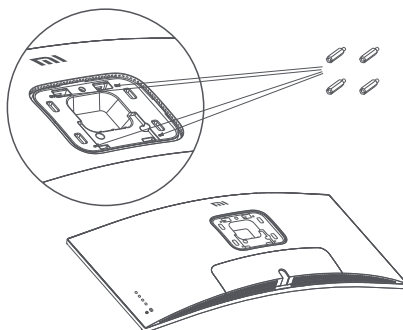
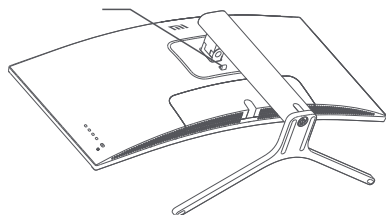

1. Appuyez sur le bouton de libération rapide pour retirer le support de l'écran.

2. Fixez les 4 goujons hexagonaux à l'arrière de l'écran dans les positions indiquées, puis fixez le support mural (vendu séparément) aux goujons hexagonaux (les trous de suspension sont espacés de 100 x 100 mm).

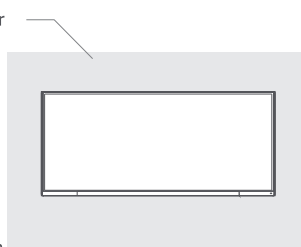
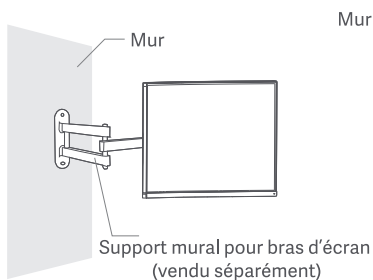
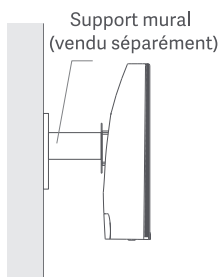

3. Reportez-vous aux instructions du support mural pour monter l'écran.

Remarque : N'appuyez pas sur l'écran LCD pendant le processus de montage, afin d'éviter de l'endommager.



Remarque : Pour réduire le risque de chute, installez correctement le support mural et prenez des mesures de sécurité au niveau de l'écran afin d'éviter toute blessure ou dommage. Ne placez rien sur le dessus et ne suspendez rien au support mural.

Instructions

Connexions

1. Branchement du câble DisplayPort (uniquement en cas d'utilisation du câble DisplayPort).
 - a. Assurez-vous que l'écran et l'ordinateur sont tous deux éteints.
 - b. Connectez une extrémité du câble DisplayPort au port de sortie DisplayPort de l'ordinateur et l'autre extrémité à l'un des ports d'entrée DisplayPort de l'écran.
2. Branchement du câble HDMI (vendu séparément) (uniquement en cas d'utilisation du câble HDMI).
 - a. Assurez-vous que l'écran et l'ordinateur sont tous deux éteints.
 - b. Connectez une extrémité du câble HDMI au port de sortie HDMI de l'ordinateur et l'autre extrémité à l'un des ports d'entrée HDMI de l'écran.
3. Connectez un casque, ou tout autre périphérique audio externe compatible 3,5 mm au port de sortie audio de l'écran.
4. Branchez les cordons d'alimentation de l'ordinateur et de l'écran sur la prise de courant.

 Remarque : Si le cordon d'alimentation ou le câble DisplayPort est endommagé, vous devez le remplacer par un cordon d'alimentation ou un câble DisplayPort dédié acheté auprès du fabricant ou de son service après-vente.

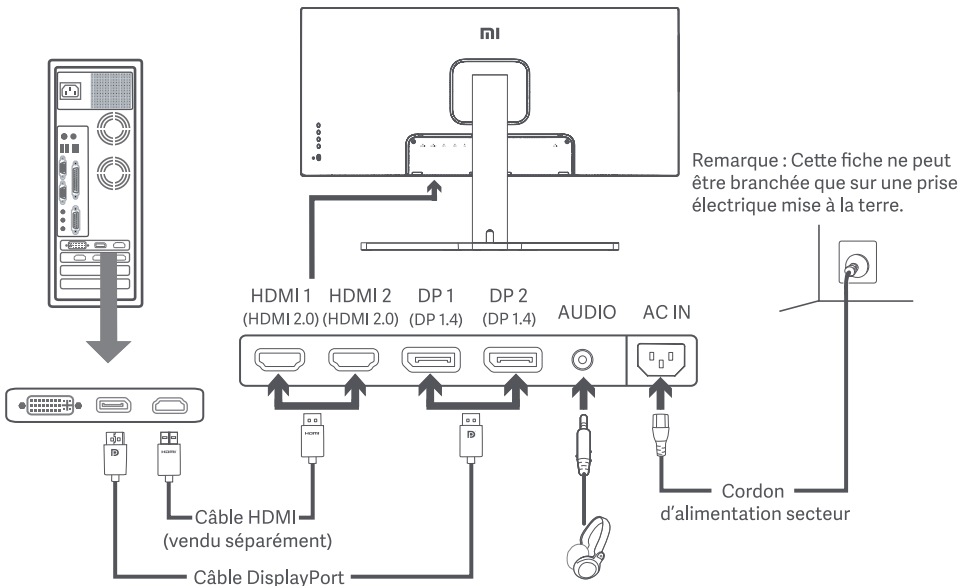

 Remarque : Le port de sortie audio ne peut être utilisé que pour la sortie audio.
DisplayPort (1.4) : 3 440 × 1 440, fréquence d'actualisation max. 144 Hz.
HDMI (2.0) : 3 440 × 1 440, fréquence d'actualisation max. 100 Hz.

Description des boutons

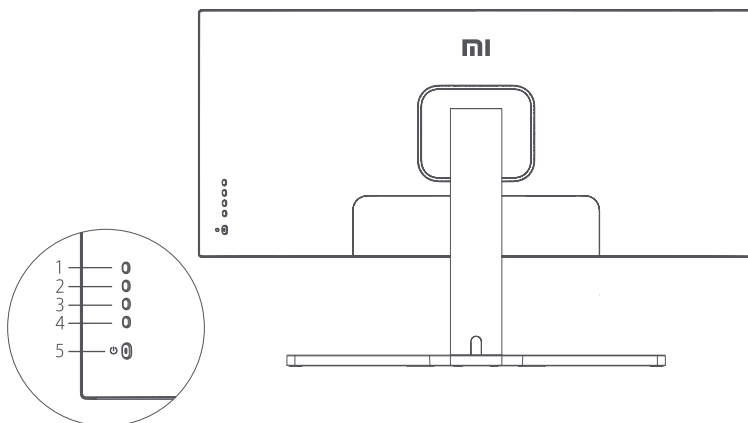

Fonction des boutons		
1	M	Menu/Sélection
2	▲	Haut
3	▼	Bas
4	E	Sortie/Retour
5	⏻	Marche/Arrêt

Bouton Marche / Arrêt



Pression

Allumer/éteindre

État du voyant



Faible

Éteint



Éclairé







Allumé



Clignotant

En mode veille

Description du menu

Mi Monitor		Mode standard activé	
 Luminosité/Contraste	Luminosité		✓
 Image	Luminosité dynamique		▲
 Paramètres de qualité d'image	Niveau de noir		
 Mode intelligent	Contraste		▼
 Paramètres de fenêtre	DCR		
 Paramètres			✕

Menu principal	Sous-menu	Description	Niveau de réglage	Par défaut
Luminosité/ Contraste	Luminosité	Régler la luminosité de l'écran	0-100	80
	Luminosité dynamique	Régler la luminosité dynamique de l'écran	Marche/Arrêt	Éteint
	Niveau de noir	Régler le niveau de noir de l'écran	0-100	50
	Contraste	Régler le contraste de l'écran	0-100	75
	DCR	Régler le rapport de contraste dynamique (DCR) de l'écran	Marche/Arrêt	Éteint
Image	Température de couleur	Régler la température de couleur de l'écran	Standard/Chaud/Froid/Personnalisé	Standard
	Nuance	Régler la teinte de l'écran	0-100	50
	Saturation	Régler la saturation de l'écran	0-100	50
	Gamma	Régler la correction gamma de l'écran	1.8/2.0/2.2/2.4/2.6	2.2
	Format de l'image	Régler le format de l'écran	Plein écran/16:9/1:1/Auto	Plein écran
Paramètres PQ	Netteté	Régler la netteté de l'écran	0-100	50
	Temps de réponse	Régler le temps de réponse de l'écran	Élevé/Moyen/Faible/Éteint	Éteint
	Réduction du bruit	Régler la réduction du bruit de l'écran	Élevé/Moyen/Faible/Éteint	Éteint
	Temps de réponse aux mouvements	Réduit le flou de mouvement à des fréquences d'actualisation élevées	Marche/Arrêt	Éteint

Menu principal	Sous-menu	Description	Niveau de réglage	Par défaut
Mode intelligent	Mode standard	Régler en mode Standard	Un seul mode peut être sélectionné à la fois	Mode standard
	Mode Éco	Régler en mode Éco		
	Mode Jeu	Régler en mode Jeu		
	Mode Film	Régler en mode Film		
	Mode Faible lumière bleue	Régler en mode Faible lumière bleue		
	RTS	Régler en mode RTS		
Paramètres de fenêtre	Fenêtre unique	Afficher uniquement la fenêtre principale	Sélectionner une source d'entrée	Fenêtre unique
	Picture-by-Picture (PBP)	Afficher deux entrées vidéo côte à côte	Source d'entrée de la fenêtre 1 Source d'entrée de la fenêtre 2	
	Picture-in-Picture (PIP)	Afficher la fenêtre principale et une sous-fenêtre	Source d'entrée de la fenêtre 1 Source d'entrée de la fenêtre 2 Position de la fenêtre 2 Taille de la fenêtre 2	
Paramètres	Langue	Sélectionner la langue du menu	English/Español/Русский/ Français/Italiano/Deutsch /Polski/한국어	Français
	Entrée audio	Sélectionner une source d'entrée audio	HDMI 1/HDMI 2/DP 1/DP 2	/
	Volume	Régler le volume de l'écran	0-100	50
	FreeSync	/	Marche/Arrêt	Éteint
	Informations	Informations de l'écran telles que la résolution/ source d'entrée	/	/
	Rétablissement de la configuration d'usine	/	/	/

Santé des yeux

Pour éviter la fatigue oculaire ou les douleurs au cou, au bras, au coude et à l'épaule causées par une utilisation prolongée de l'ordinateur, veuillez suivre les suggestions ci-après :

- Maintenez l'écran à une distance de 20 à 28 pouces (environ 50 à 70 cm) de vos yeux.
- Clignez des yeux plus souvent pour soulager la fatigue oculaire lorsque vous fixez l'écran.
- Accordez à vos yeux une pause de 20 minutes après deux heures sur écran.
- Détachez vos yeux de l'écran et fixez un point au loin pendant au moins 20 secondes.
- Étirez votre corps pour aider à soulager la tension au niveau du cou, des bras, du dos et des épaules.

Description du mode Faible lumière bleue

Ces dernières années, les lésions oculaires causées par la lumière bleue ont attiré de plus en plus l'attention. En général, la longueur d'onde de la lumière bleue est de 400-480 nm, et la longueur d'onde de la lumière bleue nocive est de 415-455 nm. Cet écran est doté d'une fonction pour vous aider à réduire votre exposition aux émissions de lumière bleue. Vous pouvez activer le mode Faible lumière bleue via le menu des paramètres.

Précautions

- N'utilisez pas cet écran dans des environnements moites ou humides tels que les salles de bains, cuisines, sous-sols ou près de piscines.
- Veillez à ce que l'écran soit placé sur une surface stable. Si l'écran tombe ou subit un choc, cela peut occasionner des blessures corporelles ou endommager l'écran.
- Stockez et utilisez l'écran dans un endroit frais, sec et ventilé. Tenez l'écran éloigné des sources de rayonnement et de chaleur.
- Ne couvrez pas et ne bloquez pas la ventilation de refroidissement à l'arrière de l'écran. Ne placez pas l'écran sur un lit, un canapé, une couverture, etc.
- La plage de tension de fonctionnement de l'écran est indiquée sur une étiquette à l'arrière de l'écran. Si vous n'êtes pas sûr de la tension de votre alimentation électrique, veuillez contacter le distributeur de l'écran ou la compagnie d'électricité locale.
- Si vous ne prévoyez pas d'utiliser l'écran pendant une longue période, débranchez-le de la prise électrique afin d'éviter tout dommage éventuel en cas de surcharge d'alimentation ou de foudre.
- Ne surchargez pas les prises électriques, cela pourrait provoquer un incendie ou un choc électrique.
- N'insérez pas d'objets étrangers dans l'écran, cela pourrait provoquer un court-circuit pouvant entraîner un incendie ou un choc électrique.
- N'essayez pas de démonter ou de réparer l'écran vous-même pour éviter tout risque de choc électrique. Si l'écran ne fonctionne pas correctement, veuillez contacter notre service après-vente pour obtenir de l'aide.
- Ne tirez pas, ne tordez pas et ne pliez pas de manière excessive le cordon d'alimentation.

Dépannage

Problème	Causes possibles	Solutions
Impossible d'allumer	Pas d'alimentation	<ul style="list-style-type: none">• Assurez-vous que le cordon d'alimentation est correctement branché.• Appuyez sur le bouton marche/arrêt pour allumer l'écran.
L'image est sombre	Luminosité/ Contraste mal ajusté	<ul style="list-style-type: none">• Réglez la luminosité et le contraste.
L'image est tremblante ou fait des ondulations	Interférence	<ul style="list-style-type: none">• Tenez l'écran éloigné des appareils électroniques susceptibles de provoquer des interférences électriques.
Le voyant clignote, aucune image à l'écran	Aucun signal, passage en mode veille...	<ul style="list-style-type: none">• Allumez l'ordinateur.• Assurez-vous que la carte graphique de l'ordinateur fonctionne correctement.• Assurez-vous que le câble DisplayPort est correctement branché.
L'écran affiche : Hors de portée	La résolution est incorrecte	<ul style="list-style-type: none">• Utilisez les paramètres de résolution recommandée spécifiés.

Caractéristiques

Nom	Écran gaming 34" incurvé Mi
Modèle	XMMNTWQ34
Tension nominale	100–240 V ~
Fréquence nominale	50/60 Hz
Courant nominal	2 A
Puissance nominale	54 W (TYP) , 80 W max.
Taille de l'écran	34"
Taille de l'image visible (diagonale)	86,36 cm
Pas de masque	0,07725 (H) × 0,23175 (V)
Luminosité	300 cd/m ² (TYP)
Contraste	3000:1 (TYP)
Gamme de couleurs	16,7 M
Format de l'image	21:9
Temps de réponse	4 ms (GTG)
Résolution maximale	3 440 × 1 440
Résolution recommandée	3 440 × 1 440
Fréquence d'actualisation	144 Hz
Dimensions du produit	810,39 (L) × 242,53 (l) × 520,61 (H) mm
Poids net	8 kg
Température de fonctionnement	0°C à 45°C
Humidité de fonctionnement	10-90 % HR
Pression atmosphérique	86-106 kPa

Informations sur la conformité et les réglementations

Informations sur la réglementation DEEE sur la mise au rebut et le recyclage



Tous les produits portant ce symbole deviennent des déchets d'équipements électriques et électroniques (DEEE dans la Directive européenne 2012/19/UE) qui ne doivent pas être mélangés aux déchets ménagers non triés. Vous devez contribuer à la protection de l'environnement et de la santé humaine en apportant l'équipement usagé à un point de collecte dédié au recyclage des équipements électriques et électroniques, agréé par le gouvernement ou les autorités locales. Le recyclage et la destruction appropriés permettront d'éviter tout impact potentiellement négatif sur l'environnement et la santé humaine. Contactez l'installateur ou les autorités locales pour obtenir plus d'informations concernant l'emplacement ainsi que les conditions d'utilisation de ce type de point de collecte.

Déclaration de conformité pour l'Union européenne



Par la présente, nous, Xiaomi Communications Co., Ltd., déclarons que cet équipement est conforme aux directives et normes européennes applicables, ainsi qu'à leurs amendements. L'intégralité de la déclaration de conformité pour l'UE est disponible à l'adresse suivante :

<http://www.mi.com/global/service/support/declaration.html>

Leggere attentamente il presente manuale prima dell'uso del dispositivo e conservarlo per ogni riferimento futuro.

Indice

Panoramica del prodotto	54
Panoramica del monitor	54
Contenuto della confezione	54
Installazione	55
Installazione della base	55
Gestione dei cavi	56
Installazione del supporto da parete	57
Istruzioni	58
Conessioni	58
Descrizione dei pulsanti	59
Pulsante di accensione/spegnimento	59
Stato della spia	59
Descrizione del menu	60
Protezione dell'occhio	62
Descrizione contenuto luminoso blu basso	62
Precauzioni	63
Risoluzione dei problemi	63
Specifiche tecniche	64
Informazioni sulla conformità a normative e standard	65

Panoramica del prodotto

Panoramica del monitor

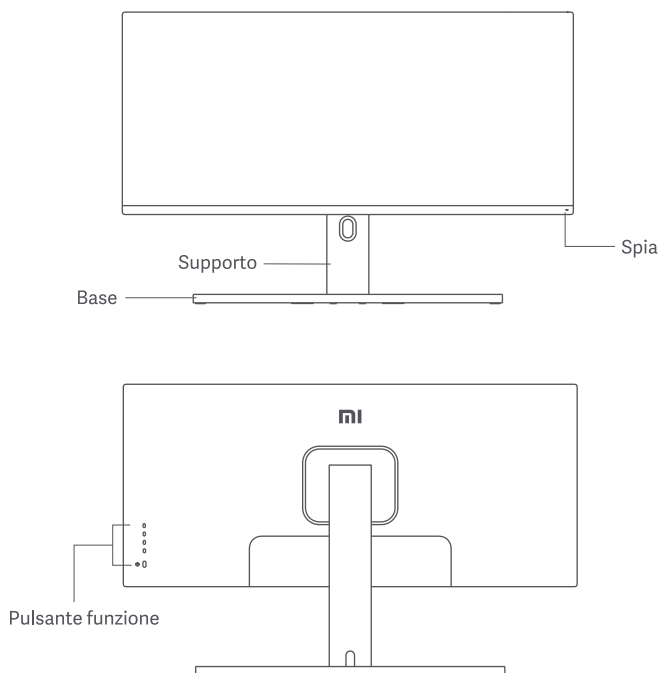

Contenuto della confezione



Schermo × 1



Base × 1



Supporto × 1



Manuale utente × 1



Cavo di alimentazione × 1



Cavo DisplayPort × 1



Vite a testa zigrinata × 1



Barretta filettata esagonale × 4



Viti per montaggio a parete × 4

Installazione

Installazione della base

⚠ Non premere.

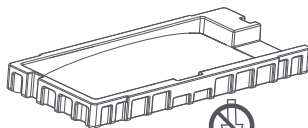

⚠ Non rimuovere il monitor dalla schiuma di imballaggio durante il montaggio.

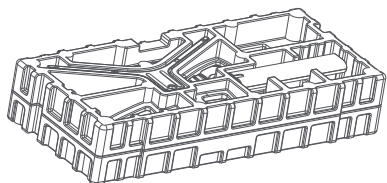

1. Rimuovere dalla scatola il componente avvolto nella schiuma e posizionarlo su una superficie piana e stabile. Non rimuovere il monitor dalla schiuma di imballaggio.

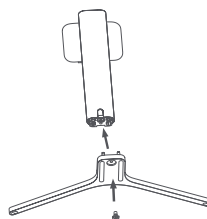

2. Fissare il supporto alla base con la vite a testa zigrinata in dotazione.

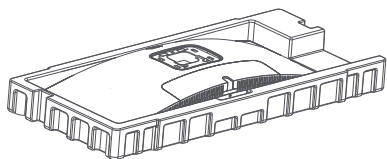

3. Rimuovere lo strato superiore di schiuma e il sacchetto di plastica per esporre il punto di montaggio sul retro del monitor.

Pulsante di sgancio rapido

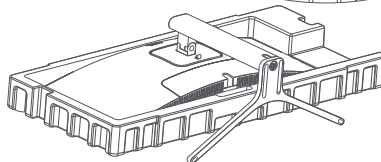
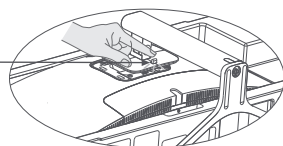

4. Fissare il supporto* inserendolo nell'alloggiamento sul retro del monitor fino a quando non scatta in posizione.

* Per rimuovere il supporto, premere il pulsante di sgancio rapido.

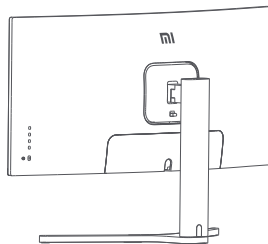

5. Utilizzare entrambe le mani per estrarre con cautela il monitor completamente assemblato e posizionarlo su una superficie piana e stabile.

Nota: per evitare di danneggiare lo schermo, fare attenzione a non fare pressione sullo schermo LCD quando si posiziona.

Gestione dei cavi

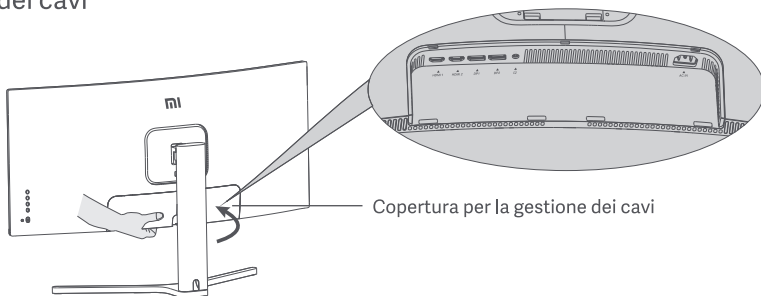

1. Rimuovere il coperchio per la gestione dei cavi monitor e il coperchio del supporto.

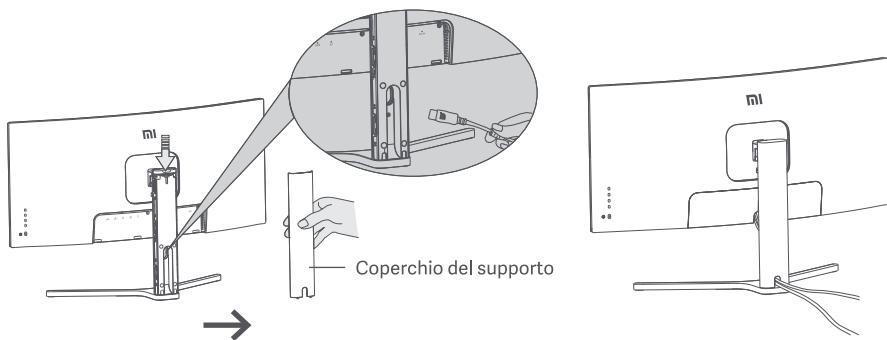

2. Far passare il cavo di alimentazione e il cavo di segnale attraverso l'apertura nel supporto e collegarli al monitor. Installare entrambi i coperchi dopo aver posizionato correttamente tutti i cavi.

Nota: La targhetta del monitor è accanto alla porta di ingresso CA, può essere identificata rimuovendo la copertura della gestione dei cavi.

Installazione del supporto da parete

Pulsante di sgancio rapido

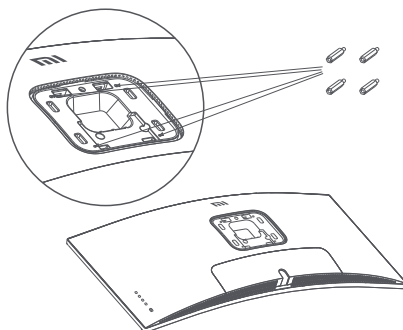
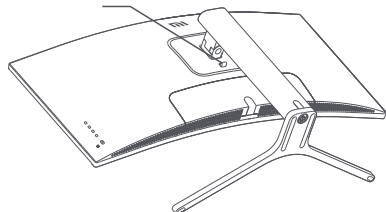

1. Premere il pulsante di sgancio rapido per rimuovere il supporto del monitor.

2. Fissare le 4 barrette filettate esagonali sul retro del monitor nelle posizioni indicate, quindi fissare il supporto da parete (venduto separatamente) alle barrette filettate esagonali (i fori di fissaggio sono distanziati di 100×100 mm l'uno dall'altro).

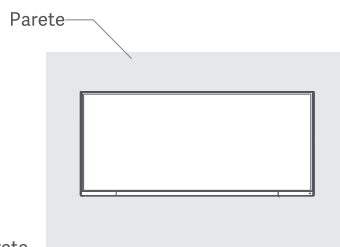
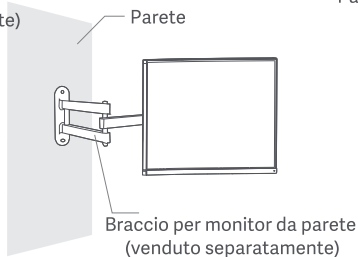
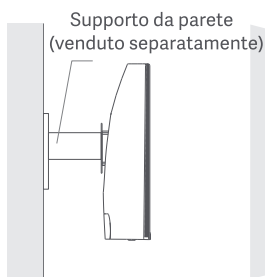

3. Fare riferimento alle istruzioni del supporto da parete per il montaggio del monitor.

Nota: non fare pressione sullo schermo LCD durante il montaggio per evitare di danneggiarlo.



Nota: Per ridurre il rischio di cadute, installare correttamente il supporto a parete e attivare la protezione di sicurezza sul monitor per evitare lesioni o danni. Non posizionare niente nella parte superiore né appendere niente sul supporto a parete.

Istruzioni

Connessioni

1. Connessione del cavo DisplayPort (solo se si utilizza questo tipo di cavo)
 - a. Assicurarsi che il monitor e il computer siano entrambi spenti.
 - b. Collegare un'estremità del cavo DisplayPort alla porta di uscita DisplayPort del computer e l'altra estremità ad una delle porte di ingresso DisplayPort del monitor.
2. Connessione del cavo HDMI (venduto separatamente) (solo se si utilizza questo tipo di cavo).
 - a. Assicurarsi che il monitor e il computer siano entrambi spenti.
 - b. Collegare un'estremità del cavo HDMI alla porta di uscita HDMI del computer e l'altra estremità ad una delle porte di ingresso HDMI del monitor.
3. Collegare una cuffia o un qualsiasi dispositivo audio esterno compatibile da 3,5 mm alla porta di uscita audio del monitor.
4. Collegare i cavi di alimentazione del computer e del monitor ad una presa di corrente.

 Nota: se il cavo di alimentazione o il cavo DisplayPort è danneggiato, è necessario sostituirlo acquistando un nuovo cavo di alimentazione o cavo DisplayPort originale dal produttore o dal relativo reparto di assistenza post-vendita.

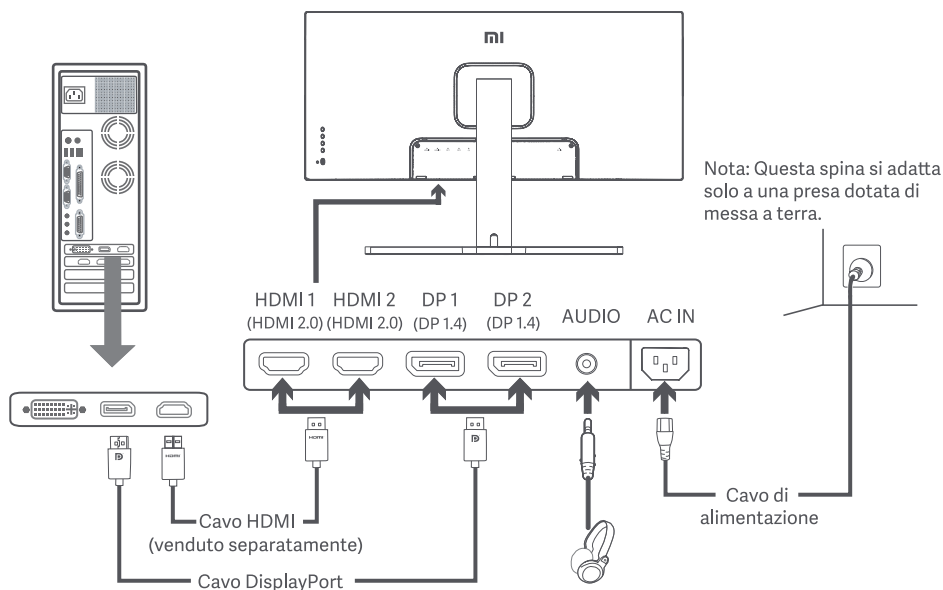

 Nota: la porta di uscita audio può essere utilizzata solo per l'uscita audio.
DisplayPort (1.4): 3440 × 1440, frequenza aggiornamento max. 144 Hz.
HDMI (2.0): 3440 × 1440, frequenza aggiornamento max. 100 Hz.

Descrizione dei pulsanti

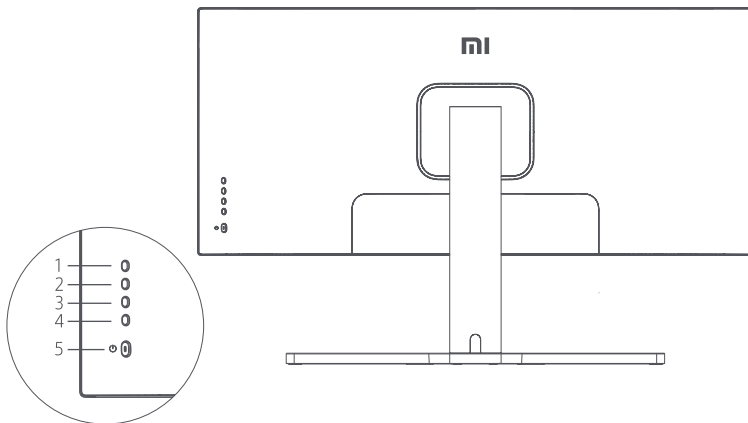

Funzione dei pulsanti		
1	M	Menu/Seleziona
2	▲	Su
3	▼	Giù
4	E	Esci/Indietro
5	⏻	Acceso/Spento

Pulsante di accensione/spengimento



Premere Accensione/Spengimento







Stato della spia

● Soffuso Spento

○ Attivo Acceso

○ Intermittente In modalità
risparmio energia

Descrizione del menu

Mi Monitor		Modalità standard abilitata	
 Luminosità/contrasto	Luminosità		✓
 Immagine	Luminosità dinamica		▲
 Impostazioni qualità immagine	Livello del nero		
 Modalità Smart	Contrasto		▼
 Impostazioni finestra	DCR		
 Impostazioni			✕

Menu principale	Menu secondario	Descrizione	Intervallo variabile	Impostazione predefinita
Luminosità/ contrasto	Luminosità	Regola la luminosità del monitor	0-100	80
	Luminosità dinamica	Regola la luminosità dinamica del monitor	Acceso/Spento	Spento
	Livello del nero	Regola il livello del nero del monitor	0-100	50
	Contrasto	Regola il contrasto del monitor	0-100	75
	DCR	Regola il rapporto di contrasto dinamico (DCR)	Acceso/Spento	Spento
Immagine	Temperatura colore	Regola la temperatura colore del monitor	Standard/Caldo/Freddo/Personalizzato	Standard
	Tonalità	Regola la tonalità del monitor	0-100	50
	Saturazione	Regola la saturazione del monitor	0-100	50
	Gamma	Regola il gamma del monitor	1.8/2.0/2.2/2.4/2.6	2.2
	Proporzioni	Regola le proporzioni del monitor	Schermo intero/16:9/1:1/Auto	Schermo intero
Impostazioni PQ	Nitidezza	Regola la nitidezza del monitor	0-100	50
	Tempo di risposta	Regola il tempo di risposta del monitor	Elevato/Medio/Basso/Spento	Spento
	Riduzione del rumore	Regola la riduzione del rumore del monitor	Elevato/Medio/Basso/Spento	Spento
	Tempo di risposta del movimento	Riduce la sfocatura del movimento ad alte frequenze di aggiornamento	Acceso/Spento	Spento

Menu principale	Menu secondario	Descrizione	Intervallo variabile	Impostazione predefinita
Modalità Smart	Modalità standard	Imposta su modalità standard	È possibile selezionare solo una modalità alla volta	Modalità standard
	Modalità Eco	Imposta su modalità eco		
	Modalità gioco	Imposta su modalità gioco		
	Modalità film	Imposta su modalità film		
	Modalità contenuto luminoso blu basso	Imposta su modalità contenuto luminoso blu basso		
	RTS	Imposta su modalità RTS		
Impostazioni finestra	Finestra singola	Visualizza solo la finestra principale	Seleziona una sorgente di ingresso	Finestra singola
	Picture-by-Picture (PBP)	Visualizza due ingressi video affiancati	Sorgente ingresso finestra 1 Sorgente ingresso finestra 2	
	Picture-in-Picture (PIP)	Visualizza la finestra principale e una finestra secondaria	Sorgente ingresso finestra 1 Sorgente ingresso finestra 2 Posizione finestra 2 Dimensioni finestra 2	
Impostazioni	Lingua	Seleziona la lingua del menu	English/Español/Русский/ Français/Italiano/Deutsch /Polski/한국어	Italiano
	Ingresso audio	Seleziona una sorgente di ingresso audio	HDMI 1/HDMI 2/DP 1/DP 2	/
	Volume	Regola il volume del monitor	0-100	50
	FreeSync	/	Acceso/Spento	Spento
	Informazioni	Monitora informazioni come risoluzione/sorgente di ingresso	/	/
	Ripristina impostazioni di fabbrica	/	/	/

Protezione dell'occhio

Per evitare di stancare gli occhi, o di avere dolori al collo, al braccio, al gomito e alle spalle causati da un utilizzo prolungato del computer, seguire i suggerimenti elencati di seguito:

- Mantenere il monitor a una distanza di 20–28 pollici (circa 50–70 cm) dagli occhi.
- Sbattere più spesso le palpebre per ridurre l'affaticamento degli occhi quando si guarda il monitor.
- Dare agli occhi una pausa di 20 minuti dopo aver utilizzato il monitor per due ore.
- Allontanare gli occhi dal monitor e guardare qualcosa a una certa distanza per almeno 20 secondi.
- Fai stretching per aiutare a rilasciare la tensione su collo, braccia, schiena e spalle.

Descrizione contenuto luminoso blu basso

Recentemente, i danni agli occhi causati dalla luce blu sono stati sempre più presi in considerazione. In generale, la lunghezza d'onda della luce blu è di 400–480 nm e la lunghezza d'onda della luce blu dannosa è di 415–455 nm. Questo monitor ha una funzione che aiuta a ridurre l'esposizione alle emissioni di luce blu. È possibile attivare la modalità luce blu bassa tramite il menu impostazioni.

Precauzioni

- Non utilizzare il monitor in ambienti umidi come bagni, cucine, cantine o nei pressi di piscine.
- Assicurarsi che il monitor sia posizionato su una superficie stabile. La caduta accidentale del monitor può causare lesioni a persone o danneggiare il monitor stesso.
- Conservare e utilizzare il monitor in un luogo fresco, asciutto e ventilato. Tenere il prodotto lontano da radiazioni e fonti di calore.
- Non coprire o bloccare gli sfiasi per la dissipazione del calore posti sul retro del monitor. Non posizionare il monitor su un letto, un divano, una coperta ecc.
- L'intervallo della tensione di funzionamento del monitor è riportato sull'etichetta posta sul retro del monitor. Nel caso in cui non si conosca con esattezza il voltaggio della linea di alimentazione a disposizione, contattare il distributore del monitor o l'azienda di fornitura elettrica locale.
- Se si prevede di non utilizzare il monitor per un lungo periodo di tempo, scollegarlo dalla presa elettrica in modo da evitare possibili danni dovuti a sbalzi di tensione o fulmini.
- Non sovraccaricare le prese elettriche, poiché ciò potrebbe causare un incendio o una scossa elettrica.
- Non inserire oggetti estranei nel monitor, in quanto ciò potrebbe causare un cortocircuito e, di conseguenza, innescare un possibile incendio o una scossa elettrica.
- Non tentare di smontare o riparare il monitor di propria iniziativa, per evitare il rischio di scosse elettriche. Se il monitor non funziona correttamente, contattare il reparto post-vendita per ricevere assistenza.
- Non tirare, torcere o piegare eccessivamente il cavo di alimentazione.

Risoluzione dei problemi

Problema	Cause possibili	Soluzioni
Impossibile accendere	Nessuna alimentazione	<ul style="list-style-type: none">• Verificare che il cavo di alimentazione sia inserito correttamente in una presa.• Premere il pulsante di accensione/spegnimento per accendere il dispositivo.
Immagine scura	Luminosità/contrasto non regolati correttamente	<ul style="list-style-type: none">• Regolare la luminosità e il contrasto.
Immagine tremolante o con increspature	Interferenza	<ul style="list-style-type: none">• Tenere il monitor lontano da dispositivi elettronici che possono causare interferenze elettriche.
Spia lampeggiante, nessuna immagine sullo schermo	Nessun segnale, attivazione modalità riposo in corso	<ul style="list-style-type: none">• Accendere il computer.• Verificare che la scheda grafica del computer funzioni correttamente.• Verificare che il cavo DisplayPort sia inserito correttamente in una presa.
Sul monitor viene visualizzato: Fuori intervallo	Risoluzione non corretta	<ul style="list-style-type: none">• Utilizzare le impostazioni di risoluzione consigliate.

Specifiche tecniche

Nome	Mi monitor curvo per il gaming 34"
Modello	XMMNTWQ34
Tensione nominale	100-240 V~
Frequenza nominale	50/60 Hz
Corrente nominale	2 A
Potenza nominale	54 W (TYP), 80 W Max.
Dimensioni schermo	34"
Dimensione dell'immagine visibile (diagonale)	86,36 cm
Dot pitch	0,07725 (O) × 0,23175 (V)
Luminosità	300 cd/m ² (TYP)
Contrasto	3000:1 (TYP)
Gamut colori	16,7 M
Proporzioni	21:9
Tempo di risposta	4 ms (GTG)
Risoluzione massima	3440 × 1440
Risoluzione consigliata	3440 × 1440
Frequenza aggiornamento	144 Hz
Dimensioni articolo	810,39 (L) × 242,53 (P) × 520,61 (A) mm
Peso netto	8 kg
Temperatura di esercizio	Da 0°C a 45°C
Umidità di esercizio	10-90% UR
Pressione atmosferica	86-106 kPa

Informazioni sulla conformità a normative e standard

Informazioni sullo smaltimento e sul riciclaggio dei RAEE



Tutti i prodotti contrassegnati da questo simbolo sono rifiuti di apparecchiature elettriche ed elettroniche (RAEE in base alla direttiva 2012/19/UE) che non devono essere smaltiti assieme a rifiuti domestici non differenziati. Al contrario, è necessario proteggere l'ambiente e la salute umana consegnando i rifiuti a un punto di raccolta autorizzato al riciclaggio di rifiuti di apparecchiature elettriche ed elettroniche, predisposto dalla pubblica amministrazione o dalle autorità locali. Lo smaltimento e il riciclaggio corretti aiutano a prevenire conseguenze potenzialmente negative all'ambiente e alla salute umana. Contattare l'installatore o le autorità locali per ulteriori informazioni sulla sede e per i termini e le condizioni di tali punti di raccolta.

Dichiarazione di conformità europea



Con la presente, Xiaomi Communications Co., Ltd. dichiara che questo apparecchio è conforme alle direttive applicabili e alle norme europee, nonché ai relativi emendamenti. Il testo completo della dichiarazione di conformità UE è disponibile al seguente indirizzo Internet:
<http://www.mi.com/global/service/support/declaration.html>

Lesen Sie dieses Handbuch vor der Verwendung sorgfältig und bewahren Sie es auf, um zukünftig die Informationen nachlesen zu können.

Inhalt

Produktübersicht	67
Monitorübersicht	67
Verpackungsinhalt	67
Installation	68
Montage des Sockels	68
Kabelmanagement	69
Installation an der Wand	70
Anweisungen	71
Verbindungen	71
Tastenbeschreibung	72
Ein/Aus-Schalter	72
Anzeigestatus	72
Menübeschreibung	73
Augengesundheit	75
Geringer Blauanteil – Beschreibung	75
Vorsichtsmaßnahmen	76
Fehlerbehebung	76
Spezifikationen	77
Informationen zur Einhaltung gesetzlicher Vorschriften	78

Produktübersicht

Monitorübersicht

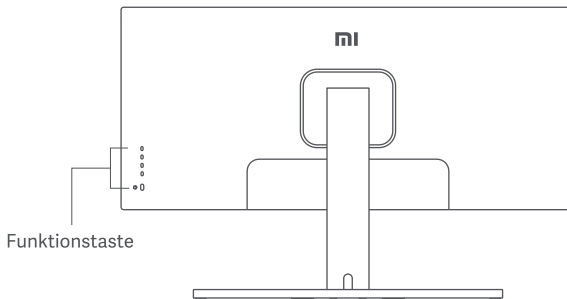
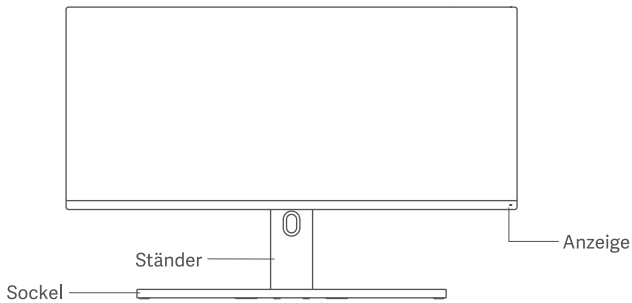

Verpackungsinhalt



Bildschirm 1x



Sockel 1x



Ständer 1x



Benutzerhandbuch 1x

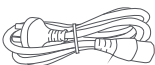

Stromkabel 1x



DisplayPort-Kabel 1x



Rändelschraube 1x



Sechskantbolzen 4x



Wandmontageschrauben 4x

Installation

Montage des Sockels

! Nicht drücken.

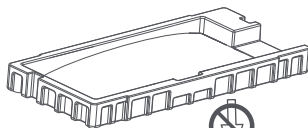
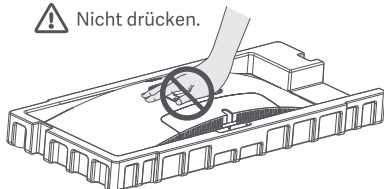

Der Monitor darf während der Montage nicht aus dem Verpackungsschaum entnommen werden.

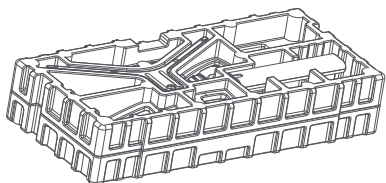
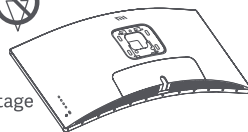

1. Nehmen Sie die schaumstoffummantelte Komponente aus dem Karton und legen Sie diese auf eine flache, stabile Oberfläche. Der Monitor darf nicht aus dem Verpackungsschaum genommen werden.

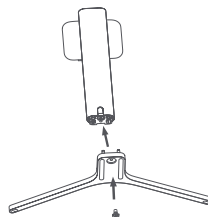

2. Befestigen Sie den Ständer mit Hilfe der mitgelieferten Rändelschraube am Sockel.

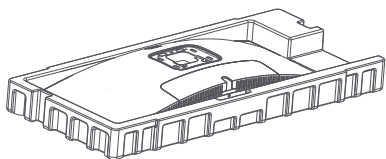

3. Entfernen Sie die obere Schamstoffschicht und den Plastikbeutel, um den Befestigungspunkt auf der Rückseite des Monitors freizulegen.

Schnelllösetaste

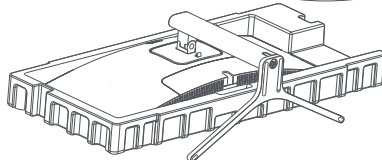
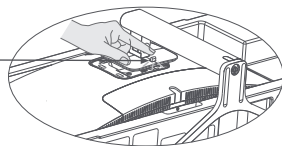

4. Befestigen Sie den Ständer*, indem Sie ihn in den Schlitz auf der Rückseite des Monitors drücken, bis er einrastet.

* Um den Ständer abzunehmen, drücken Sie die Schnelllösetaste.

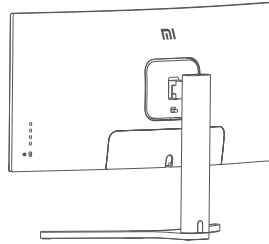

5. Nehmen Sie den vollständig montierten Monitor mit beiden Händen vorsichtig heraus und stellen Sie ihn auf eine flache, stabile Oberfläche.
Hinweis: Um Schäden am Bildschirm zu vermeiden, müssen Sie darauf achten, beim Aufstellen nicht auf den LCD-Bildschirm zu drücken.

Kabelmanagement

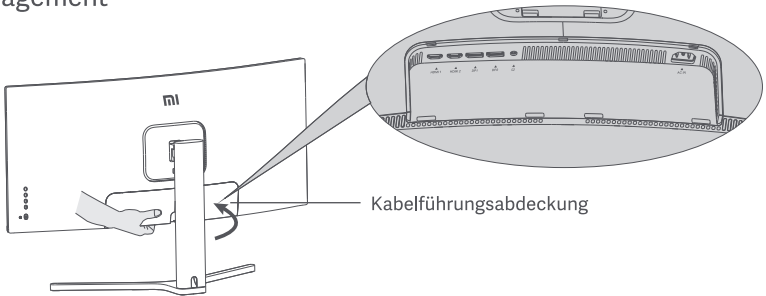

1. Entfernen Sie die Kabelführungsabdeckung des Monitors und die Abdeckung des Ständers.

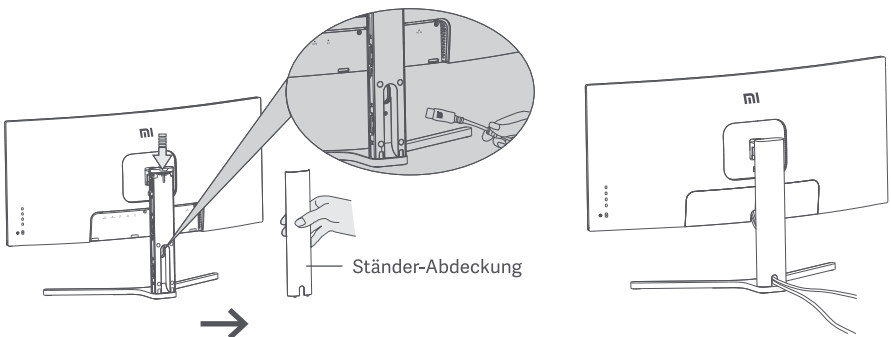

2. Führen Sie das Stromkabel und das Signalkabel durch die Öffnung im Ständer und schließen Sie sie an den Monitor an. Nachdem alle Kabel korrekt angeschlossen sind, montieren Sie beide Abdeckungen.

Hinweis: Das Typenschild dieses Monitors befindet sich in der Nähe des AC In Ports. Nehmen Sie die Kabelführungsabdeckung ab, um auf das Typenschild zuzugreifen.

Installation an der Wand

Schnelllösetaste

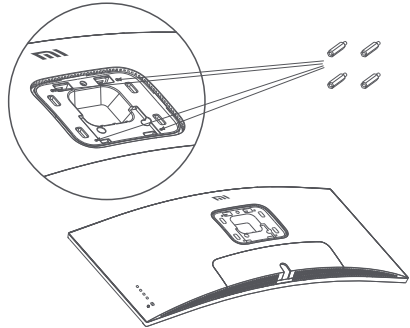
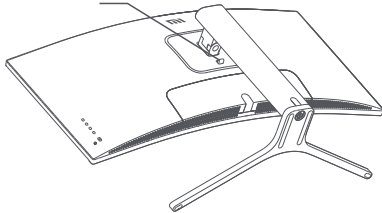

1. Drücken Sie die Schnelllösetaste, um den Monitorständer zu entfernen.

2. Befestigen Sie die 4 Sechskantbolzen an der Rückseite des Monitors in den angegebenen Positionen und befestigen Sie dann die Wandhalterung (separat erhältlich) mit den Sechskantbolzen (die Befestigungslöcher haben einen Abstand von 100 × 100 mm).

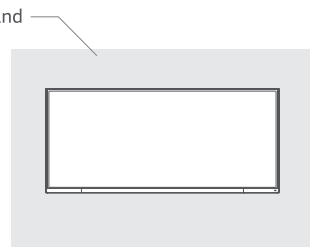
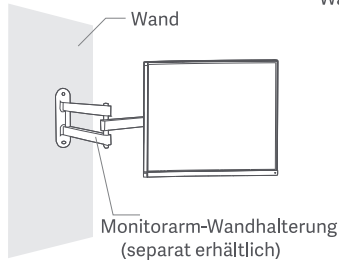
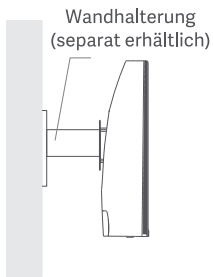

3. Lesen Sie die Anweisungen für die Wandhalterung, um den Monitor zu montieren.

Hinweis: Drücken Sie während des Montagevorgangs nicht auf den LCD-Bildschirm, um eine Beschädigung des Bildschirms zu vermeiden.

 Hinweis: Zur Verringerung der Absturzgefahr muss die Wandbefestigung ordnungsgemäß installiert werden und es müssen Maßnahmen zur Sicherheit ergriffen werden, um Verletzungen oder Beschädigungen zu vermeiden. Legen Sie keine Gegenstände auf die Wandbefestigung und hängen Sie nichts daran.

Anweisungen

Verbindungen

1. Anschließen des DisplayPort-Kabels (nur bei Verwendung des DisplayPort-Anschlusses).
 - a. Stellen Sie sicher, dass sowohl der Monitor als auch der Computer ausgeschaltet sind.
 - b. Schließen Sie ein Ende des DisplayPort-Kabels an den DisplayPort-Ausgang des Computers und das andere Ende an einen der DisplayPort-Eingänge des Monitors an.
2. Anschließen des HDMI-Kabels (separat erhältlich) (nur bei Verwendung von HDMI).
 - a. Stellen Sie sicher, dass sowohl der Monitor als auch der Computer ausgeschaltet sind.
 - b. Schließen Sie ein Ende des HDMI-Kabels an den HDMI-Ausgang des Computers und das andere Ende an einen der HDMI-Eingänge des Monitors an.
3. Schließen Sie ein Headset oder ein beliebiges 3,5-mm-kompatibles externes Audiogerät an den Audioausgang des Monitors an.
4. Schließen Sie das Stromkabel des Computers und das Stromkabel des Monitors an eine Steckdose an.

! Hinweis: Wenn das Stromkabel oder das DisplayPort-Kabel beschädigt sind, muss es durch ein Original-Stromkabel oder DisplayPort-Kabel ersetzt werden, das vom Hersteller oder der Kundendienstabteilung erworben wurde.

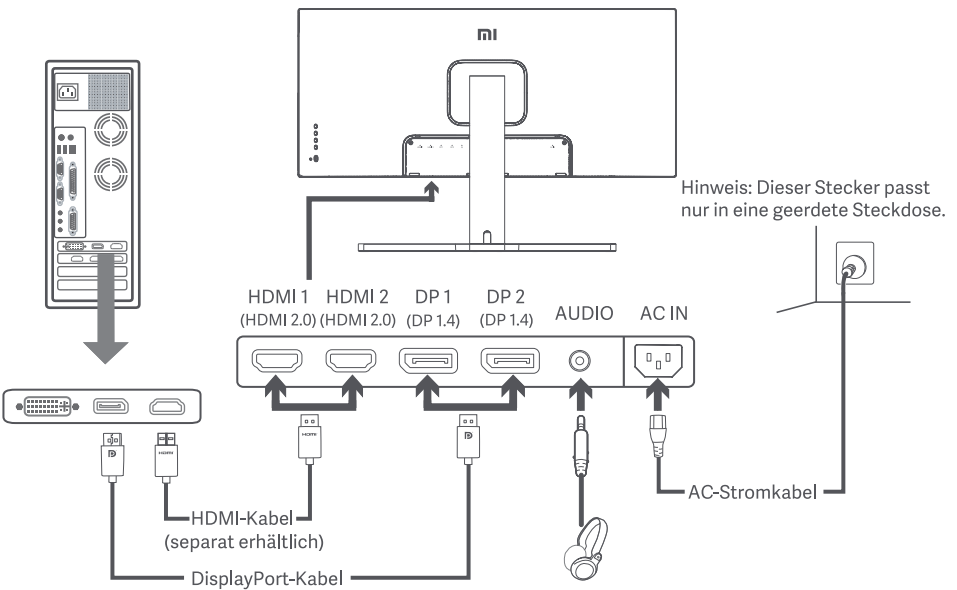

! Hinweis: Der Audioausgangsanschluss kann ausschließlich für die Audioabgabe verwendet werden.
DisplayPort (1.4): 3440 × 1440, max. Bildwiederholfrequenz 144 Hz.
HDMI (2.0): 3440 × 1440, max. Bildwiederholfrequenz 100 Hz.

Tastenbeschreibung

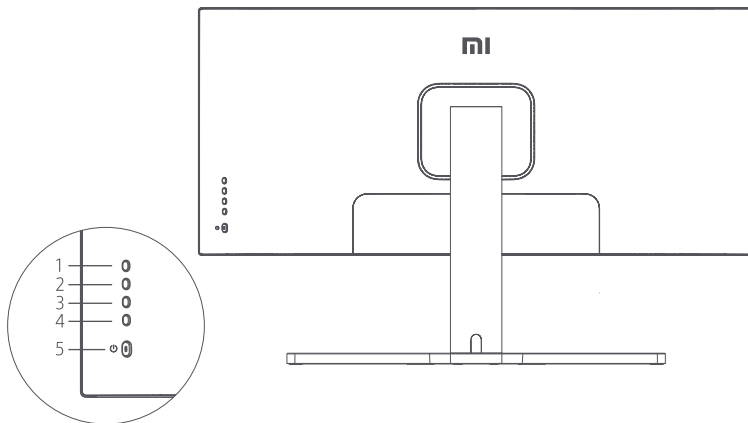

Tastenfunktion		
1	M	Menü/Auswahl
2	▲	Nach oben
3	▼	Nach unten
4	E	Beenden/Zurück
5	⏻	Ein/Aus

Ein/Aus-Schalter



Drücken

Einschalten/
Ausschalten

Anzeigestatus

● Gedimmt Aus

○ Leuchtet Ein

○ Blinkt Im Energiesparmodus

Menübeschreibung

Mi Monitor		Standard-Modus ist aktiviert	
 Helligkeit/Kontrast	Helligkeit		✓
 Bild	Dynamische Helligkeit		▲
 Bildqualitäts-Einstellungen	Schwarzwert		
 Smart-Modus	Kontrast		▼
 Fenster-Einstellungen	DCR		
 Einstellungen			✕

Hauptmenü	Untermenü	Beschreibung	Einstellbarer Bereich	Standard
Helligkeit/ Kontrast	Helligkeit	Einstellen der Helligkeit des Monitors	0-100	80
	Dynamische Helligkeit	Einstellen der dynamischen Helligkeit des Monitors	Ein/Aus	Aus
	Schwarzwert	Einstellen des Schwarzwertes des Monitors	0-100	50
	Kontrast	Einstellen des Kontrasts des Monitors	0-100	75
	DCR	Einstellen des dynamischen Kontrastverhältnisses des Monitors (DCR)	Ein/Aus	Aus
Bild	Farbtemperatur	Einstellen der Farbtemperatur des Monitors	Standard/Warm/Kühl/ Angepasst	Standard
	Farbton	Einstellen des Farbtons des Monitors	0-100	50
	Sättigung	Einstellen der Sättigung des Monitors	0-100	50
	Gamma	Einstellen des Gamma-Werts des Monitors	1,8/2,0/2,2/2,4/2,6	2.2
	Seitenverhältnis	Einstellen des Seitenverhältnisses des Monitors	Vollbild/16:9/1:1/Auto	Vollbild
PQ- Einstellungen	Bildschärfe	Einstellen der Bildschärfe des Monitors	0-100	50
	Reaktionszeit	Einstellen der Reaktionszeit des Monitors	Hoch/Mittel/Niedrig/Aus	Aus
	Rauschunterdrückung	Einstellen der Rauschunterdrückung des Monitors	Hoch/Mittel/Niedrig/Aus	Aus
	Bewegungsreaktionszeit	Reduziert Bewegungsunschärfe bei hohen Bildwiederholfräquenzen	Ein/Aus	Aus

Hauptmenü	Untermenü	Beschreibung	Einstellbarer Bereich	Standard
Smart-Modus	Standardmodus	Standardmodus einstellen	Es kann jeweils nur ein Modus gleichzeitig eingestellt sein	Standardmodus
	Eco-Modus	Öko-Modus einstellen		
	Spielmodus	Spielmodus einstellen		
	Filmmodus	Filmmodus einstellen		
	Geringer Blauanteil-Modus	Geringer Blauanteil-Modus einstellen		
	RTS	RTS-Modus einstellen		
Fenster-Einstellungen	Ein Fenster	Nur Hauptfenster anzeigen	Eingangsquelle auswählen	Ein Fenster
	Bild-neben-Bild (PBP)	Zwei Videoquellen nebeneinander anzeigen	Fenster 1 Eingangsquelle Fenster 2 Eingangsquelle	
	Bild-in-Bild (PIP)	Hauptfenster und ein Unterfenster anzeigen	Fenster 1 Eingangsquelle Fenster 2 Eingangsquelle Fenster 2 Position Fenster 2 Größe	
Einstellungen	Sprache	Menüsprache auswählen	English/Español/Русский/ Français/Italiano/Deutsch /Polski/한국어	Deutsch
	Audio-Eingang	Audio-Eingangsquelle auswählen	HDMI 1/HDMI 2/DP 1/DP 2	/
	Lautstärke	Monitorlautstärke einstellen	0-100	50
	FreeSync	/	Ein/Aus	Aus
	Informationen	Monitor-Informationen wie aktuelle Auflösung/ Eingangsquelle	/	/
	Werkseinstellungen wiederherstellen	/	/	/

Augengesundheit

Beachten Sie bitte die folgenden Empfehlungen, um Augenschmerzen oder Nacken-, Arm-, Ellbogen- und Schulterschmerzen zu vermeiden, die durch lange Computernutzung entstehen können.

- Der Abstand zwischen dem Monitor und Ihren Augen sollte ca. 50 bis 70 cm betragen.
- Blinzeln Sie häufig, um die Augen zu entlasten, wenn Sie lange auf den Monitor schauen.
- Gönnen Sie Ihren Augen eine 20-minütige Pause, nachdem Sie den Monitor zwei Stunden verwendet haben.
- Wenden Sie Ihren Blick vom Monitor ab und schauen Sie mindestens 20 Sekunden lang auf ein Objekt in der Ferne.
- Dehnen Sie Ihren Körper, um Spannung in Nacken, Armen, Rücken und Schultern abzubauen.

Geringer Blauanteil – Beschreibung

In den letzten Jahren wurde immer mehr über die Schäden bekannt, die Blaulicht den Augen zufügt. In der Regel hat Blaulicht eine Wellenlänge von 400 bis 480 nm; die Wellenlänge von schädlichem Blaulicht liegt zwischen 415 und 455 nm. Dieser Monitor bietet eine Funktion, die Ihnen dabei hilft, Ihre Augen weniger Blaulicht auszusetzen. Sie können den Geringer Blauanteil-Modus über das Menü Einstellungen aktivieren.

Vorsichtsmaßnahmen

- Verwenden Sie diesen Monitor nicht in feuchten oder nassen Umgebungen wie Badezimmern, Küchen, Kellern oder in der Nähe von Schwimmbecken.
- Stellen Sie sicher, dass der Monitor auf einer stabilen Oberfläche steht. Wenn der Monitor herunterfällt oder umgestoßen wird, kann dies zu Verletzungen oder Schäden am Monitor führen.
- Lagern und verwenden Sie den Monitor an einem kühlen, trockenen und gut belüfteten Ort. Halten Sie das Produkt von Sonneneinstrahlung und Wärmequellen fern.
- Bedecken oder blockieren Sie die Wärmeabfuhröffnungen auf der Rückseite des Monitors nicht. Stellen Sie den Monitor nicht auf ein Bett, ein Sofa, eine Decke usw.
- Der Betriebsspannungsbereich des Monitors ist auf einem Etikett auf der Rückseite des Monitors angegeben. Wenn Sie sich nicht sicher sind, welche Spannung Ihre Stromversorgung hat, wenden Sie sich bitte an den Verkäufer des Monitors oder das örtliche Energieversorgungsunternehmen.
- Wenn Sie den Monitor über einen längeren Zeitraum nicht benutzen möchten, ziehen Sie den Stecker aus der Steckdose, um mögliche Schäden durch Spannungsspitzen oder Blitzeinschläge zu vermeiden.
- Überlasten Sie Steckdosen nicht, da dies zu Bränden oder Stromschlag führen kann.
- Führen Sie keine Fremdkörper in den Monitor ein, da dies Kurzschlüsse verursachen kann, die zu Bränden oder Stromschlag führen können.
- Versuchen Sie nicht, den Monitor selbst zu zerlegen oder zu reparieren, um das Risiko eines Stromschlags zu vermeiden. Wenn der Monitor nicht korrekt funktioniert, wenden Sie sich bitte an unseren Kundendienst.
- Ziehen, verdrehen oder biegen Sie das Stromkabel nicht übermäßig.

Fehlerbehebung

Probleme	Mögliche Ursachen	Lösungen
Kann nicht eingeschaltet werden	Kein Strom	<ul style="list-style-type: none">• Vergewissern Sie sich, dass das Stromkabel korrekt angeschlossen ist.• Drücken Sie die Ein/Aus-Taste, um den Monitor einzuschalten.
Bild ist dunkel	Helligkeit/Kontrast nicht richtig eingestellt	<ul style="list-style-type: none">• Stellen Sie die Helligkeit und den Kontrast richtig ein.
Bild zittert oder zeigt Welligkeit	Interferenz	<ul style="list-style-type: none">• Halten Sie den Monitor von elektronischen Geräten fern, die elektrische Interferenzen verursachen können.
Das Anzeigelicht blinkt, es wird kein Bild auf dem Bildschirm angezeigt	Kein Signal, Energiesparmodus wird aktiviert...	<ul style="list-style-type: none">• Schalten Sie den Computer ein.• Stellen Sie sicher, dass die Grafikkarte des Computers ordnungsgemäß funktioniert.• Vergewissern Sie sich, dass das DisplayPort-Kabel richtig eingesteckt ist.
Der Bildschirm zeigt an: Außerhalb des gültigen Bereichs	Falsche Auflösung	<ul style="list-style-type: none">• Verwenden Sie die empfohlenen Auflösungseinstellungen.

Spezifikationen

Bezeichnung	Mi Kurvenförmiger Gaming-Monitor 34"
Modell	XMMNTWQ34
Nennspannung	100–240 V~
Nennfrequenz	50/60 Hz
Nennstrom	2 A
Nennleistung	54 W (TYP), 80 W Max.
Bildschirmgröße	34"
Sichtbare Bildgröße (diagonal)	86,36 cm
Punktabstand	0,07725 (H) × 0,23175 (V)
Helligkeit	300 cd/m ² (TYP)
Kontrast	3000:1 (TYP)
Farbraum	16,7 M
Seitenverhältnis	21:9
Reaktionszeit	4 ms (GTG)
Maximale Auflösung	3440 × 1440
Empfohlene Auflösung	3440 × 1440
Bildwiederholfrequenz	144 Hz
Artikelmaße	810,39 (L) × 242,53 (B) × 520,61 (H) mm
Nettogewicht	8 kg
Betriebstemperatur	0°C bis 45°C
Betriebsfeuchtigkeit	10-90 % RH
Luftdruck	86-106 kPa

Informationen zur Einhaltung gesetzlicher Vorschriften

WEEE-Informationen zur Entsorgung und zum Recycling



Alle mit diesem Symbol gekennzeichneten Produkte sind Elektroschrott und Elektrogeräte (WEEE entsprechend EU-Richtlinie 2012/19/EU) und dürfen nicht mit unsortiertem Haushaltsmüll vermischt werden. Schützen Sie stattdessen Ihre Mitmenschen und die Umwelt, indem Sie Ihre zu entsorgenden Geräte an eine dafür vorgesehene, von der Regierung oder einer lokalen Behörde eingerichtete Sammelstelle zum Recycling von Elektroschrott und Elektrogeräten bringen. Eine ordnungsgemäße Entsorgung und Recycling helfen, negative Auswirkungen auf die Gesundheit von Umwelt und Menschen zu vermeiden. Wenden Sie sich bitte an den Installateur oder lokale Behörden, um Informationen zum Standort und den allgemeinen Geschäftsbedingungen solcher Sammelstellen zu erhalten.

EU-Konformitätserklärung



Wir, Xiaomi Communications Co., Ltd., bestätigen hiermit, dass dieses Gerät mit den geltenden Verordnungen und europäischen Normen sowie etwaigen Ergänzungen in Einklang steht. Der vollständige Wortlaut der EU-Konformitätserklärung ist unter der folgenden Internetadresse abrufbar:
<http://www.mi.com/global/service/support/declaration.html>

Przed przystąpieniem do eksploatacji należy dokładnie zapoznać się z niniejszą instrukcją i zachować ją na przyszłość.

Spis treści

Przegląd produktu	80
Przegląd monitora	80
Zawartość opakowania	80
Montaż	81
Montaż podstawy	81
Uporządkowanie kabli	82
Montaż uchwyty ściennego	83
Instrukcje	84
Połączenia	84
Opis przycisków	85
Przycisk wł./wył.	85
Stan wskaźnika	85
Opis menu	86
Zdrowie oczu	88
Opis trybu niskiego natężenia niebieskiego światła	88
Środki ostrożności	89
Rozwiązywanie problemów	89
Dane techniczne	90
Informacje wymagane przepisami	91

Przeгляд produktu

Przeгляд monitora

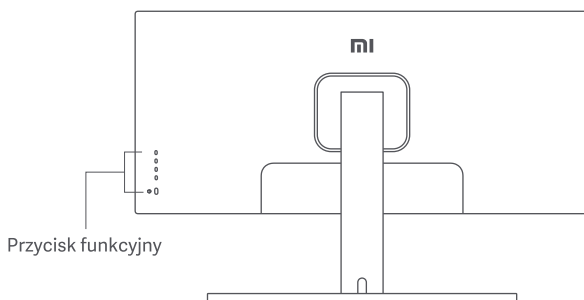

Zawartość opakowania



Ekran × 1



Podstawa × 1



Stojak × 1



Instrukcja obsługi × 1

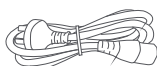

Przewód zasilania × 1



Kabel DisplayPort × 1



Śruba
radełkowana × 1



Kotki
sześciokątne × 4



Śruby do montażu
ściennego × 4

Montaż

Montaż podstawy

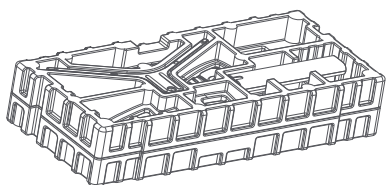
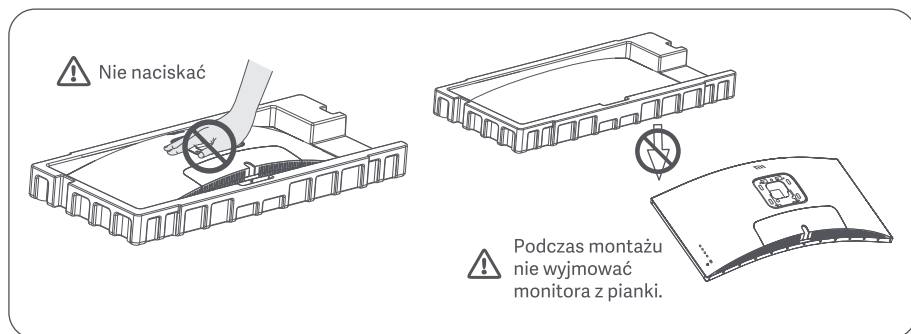

1. Wyjąć z pudełka element pokryty pianką i umieścić go na płaskiej, stabilnej powierzchni. Nie wyjmować monitora z pianki.

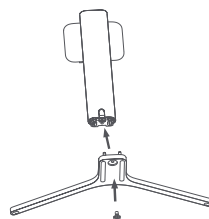

2. Przymocować stojak do podstawy za pomocą dołączonej śruby radełkowej.

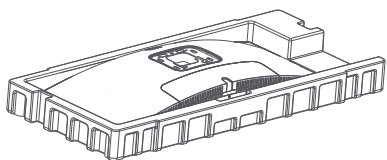

3. Zdjąć górną warstwę pianki i plastikowy worek, aby odsłonić punkt montażowy z tyłu monitora.

Przycisk
szybkiego
zwalniania

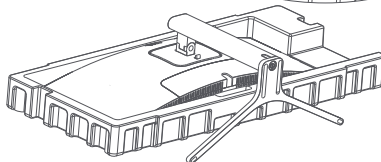
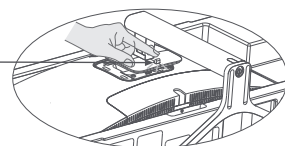

4. Przymocować stojak*, wciskając go w gniazdo z tyłu monitora, aż zatrzaśnie się na swoim miejscu.

* Aby zdjąć stojak, należy nacisnąć przycisk szybkiego zwalniania.

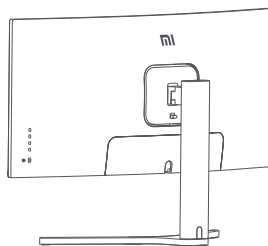

5. Użyć obu rąk, aby ostrożnie wyjąć w pełni zmontowany monitor i umieścić go na płaskiej, stabilnej powierzchni.

Uwaga: Aby uniknąć uszkodzenia ekranu LCD, nie należy naciskać go podczas ustawiania.

Uporządkowanie kabli

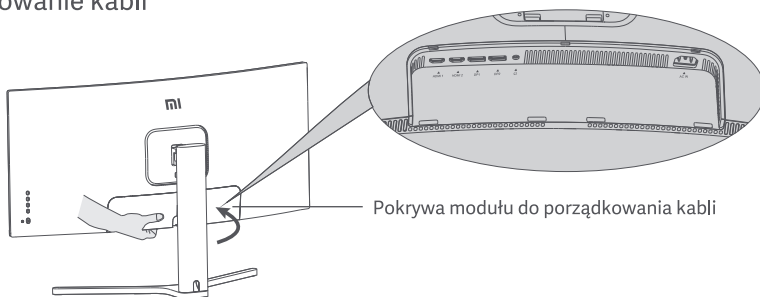

1. Zdjąć pokrywę modułu do porządkowania kabli i pokrywę stojaka.

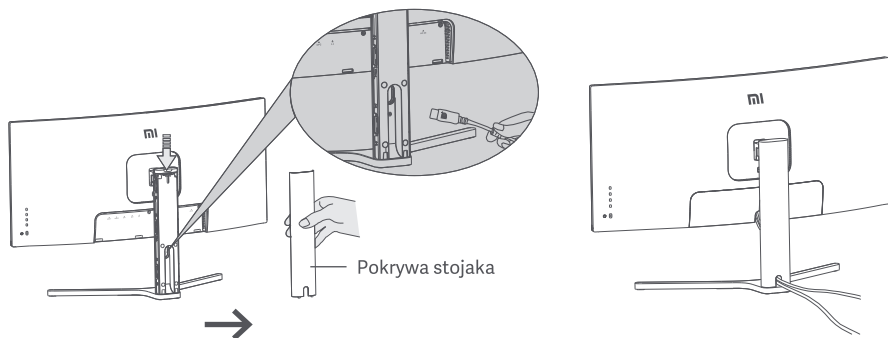

2. Przeprowadzić przewód zasilający i sygnałowy przez otwór w stojaku i podłączyć go do monitora. Po ułożeniu wszystkich kabli należy założyć obie pokrywy.

Uwaga: Tabliczka znamionowa monitora znajduje się w pobliżu portu AC IN, można ją znaleźć, zdejmując pokrywę modułu do porządkowania kabli.

Montaż uchwyty ściennego

Przycisk szybkiego zwalniania

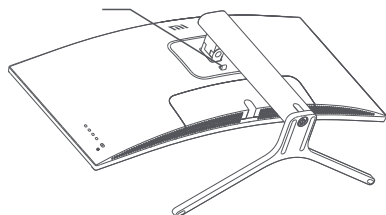

1. Aby zdjąć stojak monitora, nacisnąć przycisk szybkiego zwalniania.

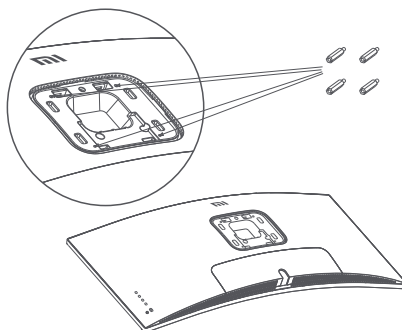

2. Przymocować 4 kołki sześciokątne z tyłu monitora we wskazanych pozycjach, a następnie przymocować uchwyt ścienny (sprzedawany oddzielnie) do kołków sześciokątnych (otwory montażowe są rozmieszczone w odległości 100 × 100 mm).

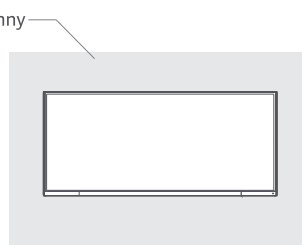
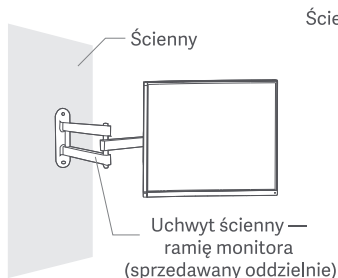
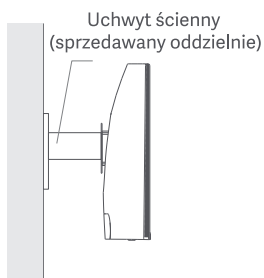

3. Zapoznać się z instrukcją montażu monitora na ścianie.

Uwaga: W trakcie montażu monitora LCD nie należy go naciskać, aby uniknąć uszkodzenia ekranu.

 Uwaga: Aby zmniejszyć ryzyko upadku, urazów lub uszkodzeń, należy prawidłowo zamontować uchwyt ścienny. Niczego nie kłaść na wierzchu i nie wieszać na uchwycie ściennym.

Instrukcje

Połączenia

- Podłączanie kabla DisplayPort (tylko gdy jest używany port DisplayPort).
 - Upewnić się, że monitor i komputer są wyłączone.
 - Podłączyć jeden koniec kabla DisplayPort do portu wyjściowego DisplayPort komputera, a drugi koniec do jednego z portów wejściowych DisplayPort monitora.
- Podłączenie kabla HDMI (sprzedawanego oddzielnie) (tylko w przypadku korzystania z HDMI).
 - Upewnić się, że monitor i komputer są wyłączone.
 - Podłączyć jeden koniec kabla HDMI do portu wyjściowego HDMI komputera, a drugi koniec do jednego z portów wejściowych HDMI monitora.
- Podłączyć zestaw słuchawkowy lub dowolne zgodne zewnętrzne urządzenie audio 3,5 mm do portu wyjściowego audio monitora.
- Podłączyć przewody zasilające komputera i monitora do gniazda elektrycznego.

! Uwaga: Jeśli przewód zasilający lub kabel DisplayPort jest uszkodzony, należy go wymienić na oryginalny przewód zasilający lub kabel DisplayPort zakupiony u producenta lub w serwisie posprzedażnym.

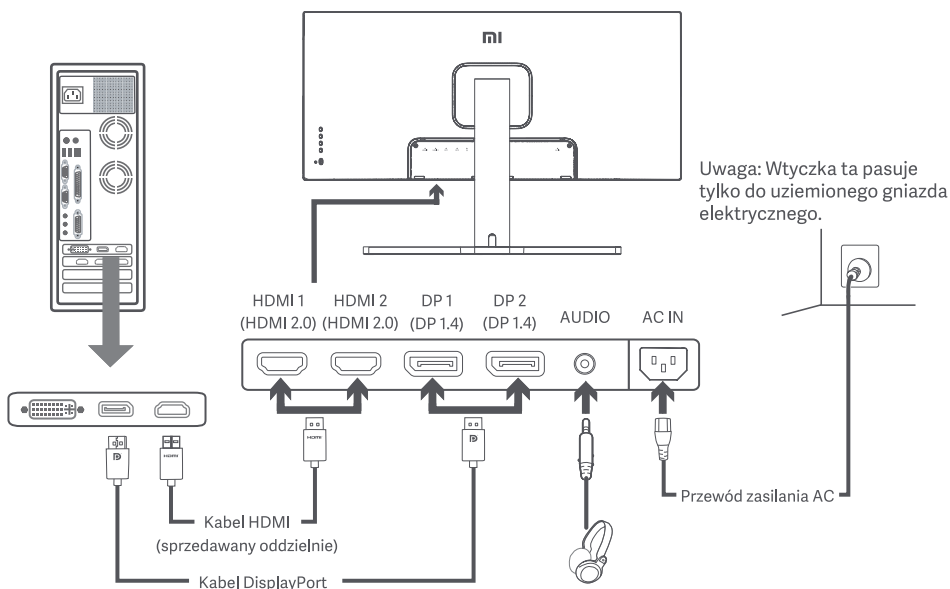

! Uwaga: Port wyjściowy audio może być używany tylko jako wyjście dźwięku.
DisplayPort (1.4): 3440 × 1440, maks. częstotliwość odświeżania 144 Hz
HDMI (2.0): 3440 × 1440, maks. częstotliwość odświeżania 100 Hz

Opis przycisków

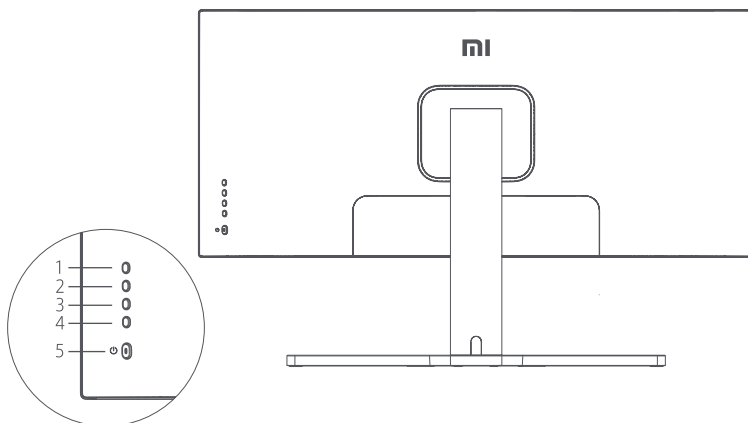

Funkcje przycisków		
1	M	Menu/Wyberz
2	▲	Góra
3	▼	Dół
4	E	Wyjście/Powrót
5	⏻	Wł./Wył.

Przycisk wł./wył.



Naciśnij

Włącz/Wyłącz







Stan wskaźnika

● Ściemniony Wył.

○ Świeci Wł.

○ Miga Tryb uśpienia

Opis menu

Mi Monitor		Włączony tryb standardowy	
 Jasność/kontrast	Jasność		✓
 Obraz	Dynamiczna jasność		▲
 Ustawienia jakości obrazu	Poziom czerni		
 Tryb inteligentny	Kontrast		▼
 Ustawienia okna	DCR		
 Ustawienia			✕

Menu główne	Podmenu	Opis	Regulowany zakres	Domyślne
Jasność/ kontrast	Jasność	Regulacja jasności monitora	0–100	80
	Dynamiczna jasność	Regulacja dynamicznej jasności monitora	Wł./Wył.	Wył.
	Poziom czerni	Regulacja poziomi czerni monitora	0–100	50
	Kontrast	Regulacja kontrastu monitora	0–100	75
	DCR	Regulacja dynamicznego kontrastu monitora (DCR)	Wł./Wył.	Wył.
Obraz	Temperatura barwowa	Regulacja temperatury barwowej monitora	Standardowy/Ciepły/ Zimny/Niestandardowy	Standardowy
	Odcień	Regulacja odcienia barw monitora	0–100	50
	Saturacja	Regulacja nasycenia barw monitora	0–100	50
	Gamma	Regulacja krzywej gamma barw monitora	1.8/2.0/2.2/2.4/2.6	2.2
	Współczynnik proporcji	Regulacja współczynnika proporcji monitora	Pełny ekran/16:9/1:1/ Automatyczny	Pełny ekran
Ustawienia PQ	Ostrość	Regulacja ostrości obrazu na monitorze	0–100	50
	Czas reakcji	Regulacja czasu reakcji monitora	Wysoki/Średni/Niski/Wył.	Wył.
	Redukcja zakłóceń	Regulacja redukcji zakłóceń monitora	Wysoki/Średni/Niski/Wył.	Wył.
	Czas reakcji na ruch	Redukcja rozmycia obiektów w ruchu przy wysokiej częstotliwości odświeżenia	Wł./Wył.	Wył.

Menu główne	Podmenu	Opis	Regulowany zakres	Domyślne
Tryb inteligentny	Tryb Standard	Ustaw tryb standardowy	Można wybrać tylko jeden tryb jednocześnie	Tryb Standard
	Tryb Eco	Ustaw tryb Eco		
	Tryb gier	Ustaw tryb gier		
	Tryb filmowy	Ustaw tryb filmowy		
	Tryb niskiego natężenia niebieskiego światła	Ustaw tryb niskiego natężenia niebieskiego światła		
	RTS	Ustaw tryb RTS		
Ustawienia okna	Pojedyncze okno	Wyświetlane tylko okno główne	Wybór źródła wejścia	Pojedyncze okno
	Obraz po obrazie (Picture-by-Picture, PBP)	Wyświetlanie dwóch wejść nagrań wideo obok siebie	Źródło wejścia okna 1 Źródło wejścia okna 2	
	Obraz w obrazie (Picture-in-Picture, PIP)	Wyświetlanie okna głównego i podrzędnego	Źródło wejścia okna 1 Źródło wejścia okna 2 Położenie okna 2 Rozmiar okna 2	
Ustawienia	Języki	Wybór menu języków	English/Español/Русский/ Français/Italiano/Deutsch /Polski/한국어	Polski
	Wejście dźwiękowe	Wybór źródła wejścia dźwięku	HDMI 1/HDMI 2/DP 1/DP 2	/
	Głośność	Regulacja głośności monitora	0–100	50
	FreeSync	/	Wł./Wył.	Wył.
	Informacja	Informacje o monitorze, takie jak bieżąca rozdzielczość/źródło wejścia	/	/
	Przywracanie ustawień fabrycznych	/	/	/

Zdrowie oczu

Aby uniknąć nadwężenia wzroku lub bólu szyi, ramion, łokci i barków spowodowanych długotrwałym użytkowaniem komputera, należy postępować zgodnie z poniższymi sugestiami:

- Monitor należy ustawiać w odległości ok. 50–70 cm od oczu.
- Aby zmniejszyć zmęczenie oczu podczas patrzenia na monitor, należy często mrugać.
- Po korzystaniu z monitora przez dwie godziny zapewnić swoim oczom 20-minutową przerwę.
- Przenieść wzrok z monitora i patrzeć w dal przez co najmniej 20 sekund.
- Rozciągać ciało, aby zmniejszyć napięcie szyi, ramion, pleców i barków.

Opis trybu niskiego natężenia niebieskiego światła

W ostatnich latach coraz większą uwagę zwracają uszkodzenia wzroku spowodowane przez niebieskie światło. Ogólnie rzecz biorąc, długość fali niebieskiego światła wynosi 400–480 nm, a długość fali szkodliwego niebieskiego światła wynosi 415–455 nm. Ten monitor ma funkcję, która pomaga zmniejszyć ekspozycję na emisję niebieskiego światła. Tryb niskiego natężenia niebieskiego światła można włączyć w menu ustawień.

Środki ostrożności

- Nie należy używać tego monitora w wilgotnych pomieszczeniach, takich jak łazienki, kuchnie, piwnice lub w pobliżu basenów.
- Monitor powinien być umieszczony na stabilnej powierzchni. Upadek lub przewrócenie się monitora może spowodować obrażenia ciała lub uszkodzenie monitora.
- Monitor powinien być przechowywany i używany w chłodnym, suchym i wentylowanym miejscu. Należy go trzymać z dala od promieniowania i źródeł ciepła.
- Nie zakrywać ani nie blokować otworów wentylacyjnych, odprowadzających ciepło, znajdujących się z tyłu monitora. Nie należy umieszczać monitora na łóżku, sofie, kocu itp.
- Zakres napięcia roboczego jest podany na etykiecie z tyłu monitora. Przy braku pewności jakie jest napięcie zasilające, należy się skontaktować z dystrybutorem monitorów lub lokalnym zakładem energetycznym.
- Jeśli monitor nie będzie używany przez dłuższy czas, należy go odłączyć od gniazda elektrycznego, aby zapobiec ewentualnym uszkodzeniom spowodowanym przepięciami lub uderzeniami pioruna.
- Nie należy przeciążać gniazdek elektrycznych, ponieważ może to spowodować pożar lub porażenie prądem.
- Nie wkładać żadnych obcych przedmiotów do monitora, ponieważ może to spowodować zwarcie oraz pożar lub porażenie prądem elektrycznym.
- Nie podejmować prób samodzielnego demontażu lub naprawy monitora, aby uniknąć ryzyka porażenia prądem elektrycznym. Jeśli monitor nie działa prawidłowo, prosimy o kontakt z naszym działem obsługi posprzedażnej w celu uzyskania pomocy.
- Nie należy nadmiernie ciągnąć, skręcać ani zginać przewodu zasilającego.

Rozwiązywanie problemów

Problem	Prawdopodobne przyczyny	Rozwiązania
Nie można wyłączyć	Brak zasilania	<ul style="list-style-type: none">• Upewnić się, że przewód zasilający jest właściwie podłączony.• Nacisnąć przycisk wł./wył., aby włączyć urządzenie.
Obraz zbyt ciemny	Jasność/kontrast nie są ustawione poprawnie	<ul style="list-style-type: none">• Ustawić jasność i kontrast.
Obraz drży lub faluje	Zakłócenia	<ul style="list-style-type: none">• Trzymać monitor z dala od urządzeń elektronicznych, które mogą powodować zakłócenia elektryczne.
Wskaźnik miga, brak obrazu na ekranie	Brak sygnału, nastąpiło przejście w tryb uśpienia	<ul style="list-style-type: none">• Włączyć komputer.• Sprawdzić, czy karta graficzna komputera działa prawidłowo.• Sprawdzić, czy kabel DisplayPort jest właściwie podłączony.
Monitor wyświetla: Poza zakresem	Rozdzielczość jest nieprawidłowa	<ul style="list-style-type: none">• Należy stosować określone zalecane ustawienia rozdzielczości.

Dane techniczne

Nazwa	Zakrzywiony monitor dla graczy 34" Mi
Model	XMMNTWQ34
Napięcie znamionowe	100–240 V~
Częstotliwość znamionowa	50/60 Hz
Prąd znamionowy	2 A
Moc znamionowa	54 W (TYP) , 80 W maks.
Wielkość ekranu	34 cale
Możliwa do wyświetlenia wielkość obrazu (przekątna)	86,36 cm
Rozmiar najmniejszego punktu	0,07725 (poz.) × 0,23175 (pion.)
Jasność	300 cd/m ² (TYP)
Kontrast	3000:1 (TYP)
Gama barw	16,7 mln
Współczynnik proporcji	21:9
Czas reakcji	4 ms (GTG)
Maksymalna rozdzielczość	3440 × 1440
Zalecana rozdzielczość	3440 × 1440
Częstotliwość odświeżania	144 Hz
Wymiary elementu	810,39 (dł.) × 242,53 (szer.) × 520,61 (wys.) mm
Masa netto	8 kg
Temperatura eksploatacji	Od 0°C do 45°C
Wilgotność robocza	10–90% wilgotności względnej
Ciśnienie atmosferyczne	86–106 kPa

Informacje wymagane przepisami

Informacje dotyczące utylizacji i recyklingu WEEE



Wszystkie produkty oznaczone tym symbolem są uznane za odpady sprzętu elektrycznego i elektronicznego (WEEE zgodnie z Dyrektywą 2012/19/UE) i nie mogą być wyrzucane po zakończeniu okresu użytkowania wraz z innymi odpadami. W celu ochrony zdrowia ludzi oraz środowiska naturalnego należy przekazać zużyty sprzęt do wyznaczonego punktu utylizacji wyznaczonego przez instytucje rządowe lub lokalne. Prawidłowe usunięcie zużytego produktu pomaga w zapobieganiu potencjalnym negatywnym skutkom oddziaływania na środowisko naturalne i zdrowie ludzi. Więcej informacji można uzyskać w urzędzie lokalnym lub od instalatora.

Deklaracja zgodności UE



Niniejszym firma Xiaomi Communications Co., Ltd. deklaruje zgodność produktu z wymogami odpowiednich dyrektyw oraz norm europejskich wraz ze zmianami. Pełny tekst deklaracji zgodności UE jest dostępny na następującej stronie internetowej:

<http://www.mi.com/global/service/support/declaration.html>

제품 사용 전에 본 설명서를 자세히 읽고 올바르게 보관하세요.

목차

제품 소개	93
제품 외관	93
구성품 목록	93
설치	94
스탠드 설치	94
케이블 정리	95
벽걸이 설치	96
사용	97
연결 설명	97
버튼 설명	98
전원 버튼 조작 설명	98
표시등 상태 설명	98
메뉴 설명	99
눈 건강을 지키는 사용법	101
로우 블루라이트 설명	101
주의사항	102
문제 해결	102
기본 사양	103
규제 준수 정보	104

제품 소개

제품 외관

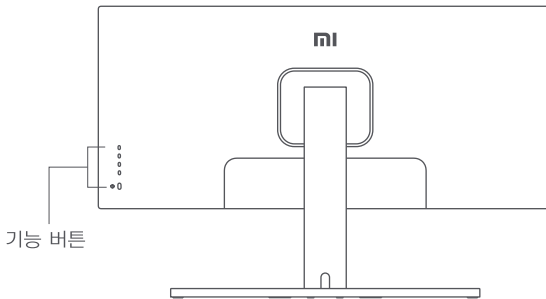
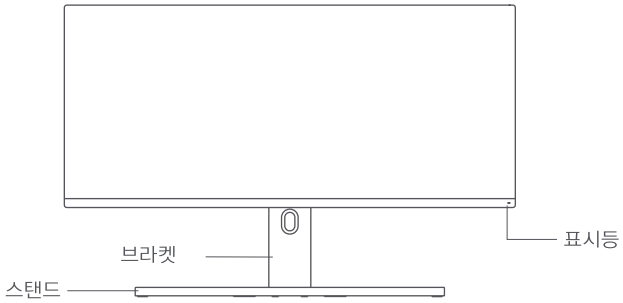

구성품 목록



모니터 본체×1



스탠드×1



브라켓×1



사용 설명서×1

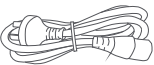

전원 케이블×1



DP 신호 케이블×1



스탠드 나사×1



벽걸이 스테드×4



벽걸이 나사×4

설치

스탠드 설치

⚠️ 누르기 금지

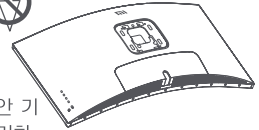
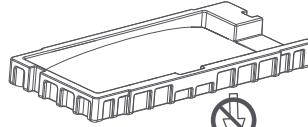
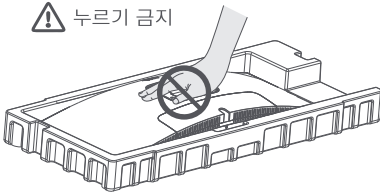

⚠️ 기기를 조립하는 동안 기기를 에어캡에서 분리하지 마세요.

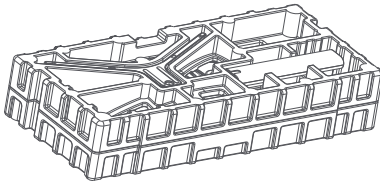

1. 상자의 포장을 풀고 본체와 에어캡을 함께 꺼내 평평한 테이블에 놓으세요.

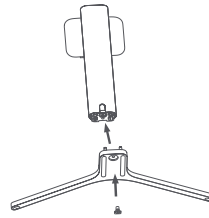

2. 나사로 브라켓과 스탠드를 고정하세요.

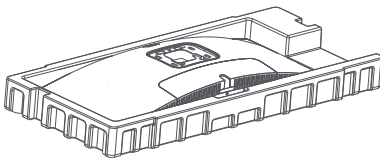

3. 상단의 에어캡과 비닐을 제거한 후 본체 후면의 브라켓을 노출시키세요.

릭 릴리즈 버튼

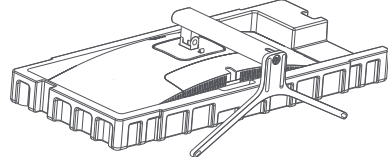
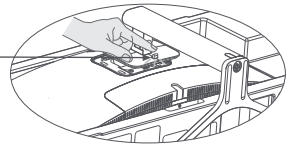

4. 조립한 스탠드를 본체 후면에 고정하세요. (브라켓을 제거하려면 릭 릴리즈 버튼을 위로 당기세요)

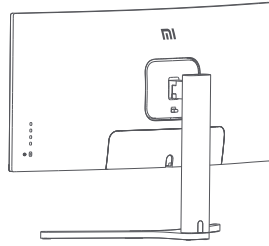

5. 조립한 본체를 양손으로 들어 평평한 테이블에 놓으세요. (주의: 본체를 세우는 동안 모니터가 깨지지 않도록 LCD 모니터를 누르지 마세요)

케이블 정리

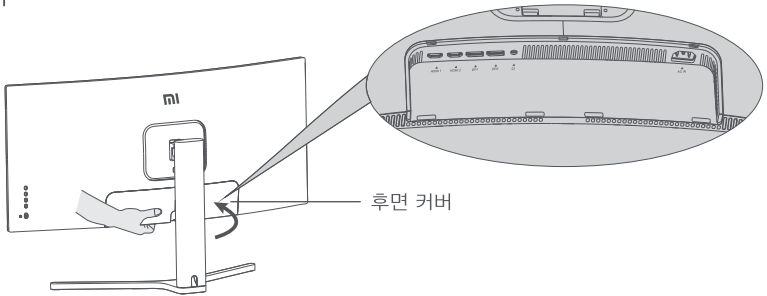

1. 모니터 후면 커버와 스탠드 커버를 떼세요.

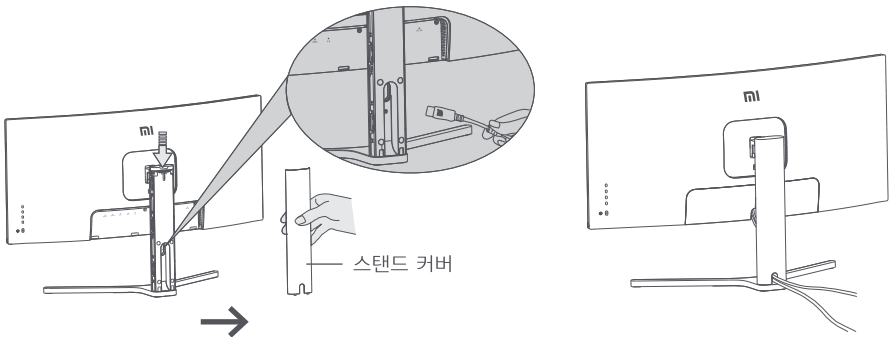

2. 브라켓 구멍을 통해 전원 케이블과 신호 케이블을 모니터에 연결하고 케이블을 정리한 후 후면 장식 커버와 브라켓 커버를 재설치하세요.

주의사항/안내: 본 제품의 본체 네임 플레이트는 전원 인터페이스 근처에 부착되어 있으며, 후면 케이스 커버를 떼어낸 후 확인할 수 있습니다.

벽걸이 설치

퀵 릴리즈 버튼

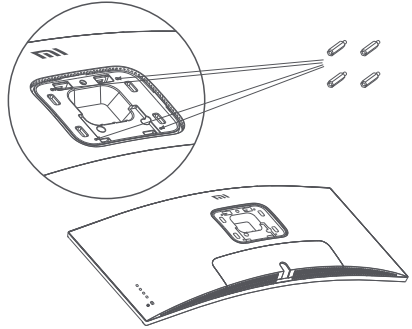
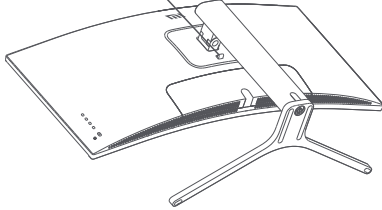

1. 퀵 릴리즈 버튼을 위로 당겨 스탠드를 분리하세요.

2. 벽걸이 스테드 4개를 위 그림처럼 고정된 후 벽걸이 브라켓(별매)을 기기의 벽걸이 스테드에 고정하세요. (벽걸이 구멍은 100x100mm)

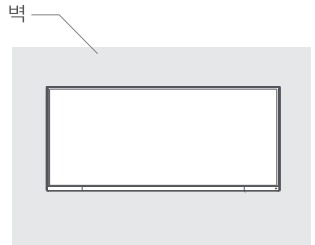
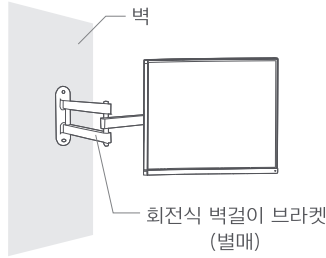
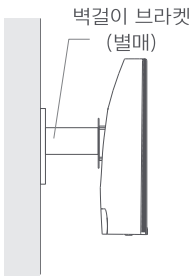

3. 벽걸이 브라켓 사용 설명서를 참조하여 조립한 기기를 벽에 거세요.
(기기를 거는 동안 스크린이 깨지지 않도록 손으로 누르지 마세요)

⚠ 주의사항/안내: 벽걸이형 모니터는 낙하 위험이 있을 수 있으므로, 다치지 않도록 꼼꼼히 설치해 주시고 안전에 유의해 주시기 바랍니다. 벽걸이 스탠드에 물건을 올려놓거나 걸어 두지 않도록 주의해 주시기 바랍니다.

사용

연결 설명

1. DP 케이블(DP 입력 신호만 해당) 연결
 - a. 모니터와 컴퓨터가 모두 꺼져 있는지 확인하세요.
 - b. DP 신호 케이블 한쪽을 컴퓨터 DP 신호 출력 포트에 연결하고 다른 한쪽을 모니터 DP 신호 출력 포트에 연결하세요.
2. HDMI 신호 케이블(별매)(HDMI 신호만 해당) 연결
 - a. 모니터와 컴퓨터가 모두 꺼져 있는지 확인하세요.
 - b. HDMI 신호 케이블 한쪽을 컴퓨터 HDMI 신호 출력 포트에 연결하고 다른 한쪽을 모니터 HDMI 신호 출력 포트에 연결하세요.
3. 모니터에서 오디오 신호를 수신하도록 이어폰 또는 3.5mm의 호환 외부 오디오 장비를 오디오 입력 포트에 꽂으세요.
4. 컴퓨터와 모니터의 전원 코드를 전원 콘센트에 꽂으세요.

⚠ 주의: 전원 케이블 또는 신호 케이블이 손상되면 전용 연결 케이블 또는 그 제조업체 또는 수리점에서 구입한 전용 부품으로 교체해 사용해야 합니다.

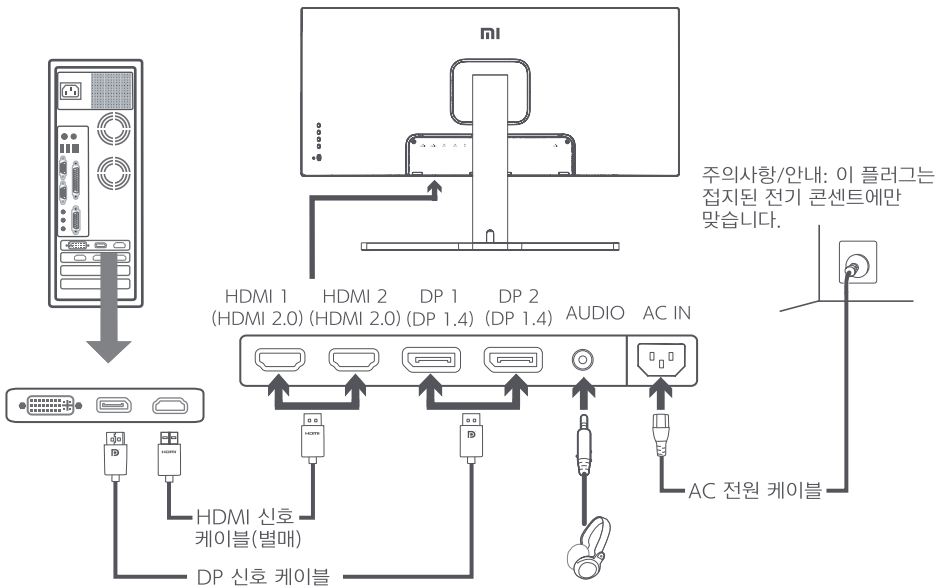

⚠ 주의사항 오디오 출력은 오디오 신호에만 적용됩니다.
DP(1.4): 3440×1440, 최대 144Hz까지 지원합니다.
HDMI(2.0): 3440×1440, 최대 100Hz까지 지원합니다.

버튼 설명

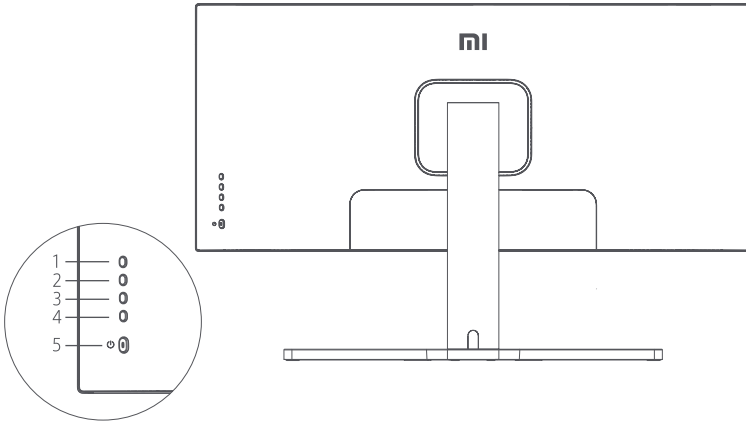

기능 버튼 소개		
1	M	메뉴 버튼/선택 버튼
2	▲	이전 선택 버튼
3	▼	다음 선택 버튼
4	E	나가기/돌아가기
5	⏻	전원 버튼

전원 버튼 조작 설명



전원 버튼 누르기 전원 켜기/전원 끄기

표시등 상태 설명

● 점멸 끄기

○ 계속 밝게 켜기

○ 깜박임 수면 중

메뉴 설명

Mi Monitor		표준 모드
밝기/콘트라스트	밝기	✓
이미지	동적 밝기	▲
PQ 설정	블랙레벨	
스마트 모드	콘트라스트	▼
창 설정	동적 콘트라스트	
설정		✕

주 메뉴	부 메뉴	설명	범위 조정	초기값
밝기/ 콘트라스트	밝기	화면 표시 밝기 조절	0~100	80
	동적 밝기	화면 표시 동적 밝기 조절	켜기/끄기	끄기
	블랙레벨	블랙 레벨 표시 효과 조절	0~100	50
	콘트라스트	화면 표시 콘트라스트 조절	0~100	75
	동적 콘트라스트	화면 표시 동적 콘트라스트 조절	켜기/끄기	끄기
이미지	색온도	화면 표시 색온도 조절	표준/따뜻한 색/차가운 색/사용자 정의	표준
	색도	화면 표시 색도 조절	0~100	50
	채도	화면 표시 채도 조절	0~100	50
	감마값	화면 표시 감마값 조절	1.8/2.0/2.2/2.4/2.6	2.2
	화면 비율	화면 표시 비율 조절	전체화면/16:9/1:1/ 자동	전체화면
PQ 설정	선명도	화면 표시 선명도 조절	0~100	50
	응답 시간	화면 응답 시간 조절	높게/보통/낮게/끄기	끄기
	노이즈 감소	화면 표시 노이즈 조절	높게/보통/낮게/끄기	끄기
	모션 응답 시간	높은 재생률로 화면변짐을 낮춤	켜기/끄기	끄기

주 메뉴	부 메뉴	설명	범위 조정	초기값
스마트 모드	표준 모드로 조정	모니터를 표준 모드로 전환	하나의 모드만 선택 가능	표준 모드로 조정
	에너지 절약 모드	모니터를 절전 모드로 전환		
	게임 모드	모니터를 게임 모드로 전환		
	영화 모드	모니터를 영화 모드로 전환		
	로우 블루라이트 모드	모니터를 로우 블루라이트 모드로 전환		
	RTS	모니터를 RTS 모드로 전환		
창 설정	단일 창	메인 창만 표시	입력 소스 선택	단일 창
	좌우로 화면 분할	두 개의 신호 소스 화면을 좌우 대칭으로 표시	창 1 입력 소스 창 2 입력 소스	
	이미지 속 이미지	모니터에 메인 화면과 서브 화면 표시	창 1 입력 소스 창 2 입력 소스 창 2 위치 창 2 크기	
설정	언어	메뉴 표시 언어 선택	English/Español/Русский/ Français/Italiano/Deutsch/ Polski/한국어	한국어
	오디오 입력	오디오 입력 소스 선택	HDMI 1/HDMI 2/ DP 1/DP 2	/
	볼륨	모니터 볼륨 조절	0-100	50
	FreeSync	/	켜기/끄기	끄기
	정보	모니터 현재 해상도/신호 소스 입력	/	/
	공장 초기화	/	/	/

눈 건강을 지키는 사용법

장시간 모니터 사용으로 인한 눈의 피로 및 목, 팔, 팔꿈치, 어깨 부위 통증을 예방하기 위해, 사용 시 다음 주의사항을 주의해 주시기 바랍니다.

- 모니터 스크린과 눈의 거리를 20~28인치 정도로 유지합니다(약 50~70cm).
- 모니터 사용 시, 자주 눈을 깜빡여 눈의 피로를 완화해 주시기 바랍니다.
- 모니터 사용 시간 2시간 경과 시, 20분 정도 휴식을 취해주시기 바랍니다.
- 휴식을 취할 때는 시선을 모니터에서 떼고, 최소 20초 이상 먼 곳을 응시해주시기 바랍니다.
- 휴식을 취하는 동안 스트레칭으로 목, 팔, 등, 어깨 부위의 긴장을 풀어주시기 바랍니다.

로우 블루라이트 설명

최근 블루라이트가 눈 손상에 미치는 영향에 대한 관심이 높아지고 있습니다. 일반적으로 블루라이트 파장은 400~480nm 정도이며, 유해한 블루라이트 파장은 415~455nm 정도입니다. 본 모니터는 블루라이트 방출 감소 기능을 갖추고 있어, 사용자가 목록 설정에서 로우 블루라이트 모드를 시작할 수 있습니다.

주의사항:

- 욕실, 부엌, 지하실, 수영장 등 물이 있거나 습기가 많은 곳에 가까이 두지 마세요.
- 장비를 안전한 곳에 설치하세요. 장비가 떨어지면 부상을 입히거나 장비가 손상될 수 있습니다.
- 서늘하고 건조하며 통풍이 잘되는 곳에 보관하고 사용하세요. 방사선과 열원에 가까이 두지 마세요.
- 후면의 통풍구를 덮거나 막지 마세요. 침대, 소파, 담요와 같은 물체 표면에서 사용하지 마세요.
- 장비 작동을 위한 전원 공급 및 전압 범위는 장치 후면의 레벨에 표시되어 있습니다. 공급 전압을 확인할 수 없을 경우 대리점 또는 현지 전력회사에 문의하세요.
- 장치를 장기간 사용하지 않을 경우 뇌우 시 감전이나 비정상적인 전원/전압의 손상을 방지하기 위해 전원 공급을 차단하세요.
- 콘센트 과부하에 의한 화재나 감전이 발생하지 않도록 주의하세요.
- 합선으로 화재나 감전이 발생하지 않도록 기기에 이물질을 넣지 마세요.
- 감전될 위험이 있으므로, 본 제품을 직접 분해하거나 수리하지 마시고, 고장 시 A/S 센터에 문의해주시기 바랍니다.
- 전원 케이블을 세게 당기거나 비틀지 마세요.

문제 해결

고장 현상	고장의 원인	해결방법
부팅 불가	전원 없음	<ul style="list-style-type: none">• 전원 케이블이 제대로 연결됨• 전원 버튼을 눌러 켜기
이미지가 희미함	밝기/콘트라스트가 조절되지 않음	<ul style="list-style-type: none">• 밝기와 콘트라스트 조절
이미지가 튀거나 물결 화면이 발생함	간섭	<ul style="list-style-type: none">• 간섭을 일으키는 전자 기기에서 멀리 두기
표시등이 깜박이며 화면이 표시되지 않음	신호가 없어 수면 모드로 전환	<ul style="list-style-type: none">• 컴퓨터 전원 켜기• 컴퓨터 그래픽카드를 올바르게 삽입• DP 신호 케이블을 올바르게 연결
화면에 “범위 초과”가 표시됨	해상도가 정확하지 않음	<ul style="list-style-type: none">• 기본 파라미터 중 권장 해상도에 따라 설정하세요

기본 사양

제품명:	Mi 곡선 모니터 34인치
제품 모델:	XMMNTWQ34
정격 전압	100-240V-
정격 주파수	50/60Hz
정격 전류:	2A
정격 출력:	54W(TYP), 최대 80W
화면 크기	34"
가시화면 크기(대각선)	86.36cm
도트 피치	0.07725(가로) × 0.23175(세로)
밝기	300cd/m ² (TYP)
콘트라스트	3000:1(TYP)
색채	16.7M
화면 표시 비율	21:9
응답 시간	4ms(GTG)
최대 해상도:	3440 × 1440
권장 해상도:	3440 × 1440
재생률	144Hz
모니터 크기	810.39(길이) × 242.53(너비) × 520.61(높이)mm
제품 순 중량	8kg
작동 온도	0°C~45°C
작동 습도	10-90% RH
대기 압력	86-106kPa

규제 준수 정보

WEEE 폐기 및 재활용 정보



이 기호가 표시된 모든 제품은 전자폐기물에 포함(WEEE, 2012/19/EU 지침에 의거)됨으로 분류되지 않은 가정 폐기물과 혼합하여 폐기해서는 안 됩니다. 대신 정부나 로컬 자치단체가 전자 폐기물의 재활용을 위해 지정한 수거 지점에 넘겨 사람의 건강과 환경을 보호해야 합니다. 올바른 처리와 재활용은 환경과 인간의 건강에 대한 잠재적인 부정적 결과를 예방하는 데 도움이 될 것입니다. 해당 수집 지점의 약관 및 위치에 대한 자세한 내용은 설치자 또는 로컬 자치단체에 문의하십시오.

EU 적합성 선언



이로써 Xiaomi Communications Co., Ltd.는 이 장비가 해당 지침 및 유럽 규범, 개정안을 준수함을 선언합니다. EU 적합성 선언문의 전체 텍스트는

<http://www.mi.com/global/service/support/declaration.html>에서 확인할 수 있습니다.

Xiaomi Communications Co., Ltd.

Address: #019, 9th Floor, Building 6, 33 Xi'erqi Middle Road, Haidian District,
Beijing, China, 100085

For further information, please go to www.mi.com

Xiaomi Communications Co., Ltd.

Dirección: #019, 9th Floor, Building 6, 33 Xi'erqi Middle Road, Haidian District,
Beijing, China, 100085

Para obtener más información, visite www.mi.com

Xiaomi Communications Co., Ltd.

Адрес: #019, 9th Floor, Building 6, 33 Xi'erqi Middle Road, Haidian District,
Пекин, Китай, 100085

Чтобы получить дополнительную информацию, посетите сайт www.mi.com

Xiaomi Communications Co., Ltd.

Adresse : #019, 9th Floor, Building 6, 33 Xi'erqi Middle Road, Haidian District,
Beijing, China, 100085

Pour plus d'informations, rendez-vous sur www.mi.com

Xiaomi Communications Co., Ltd.

Indirizzo: #019, 9th Floor, Building 6, 33 Xi'erqi Middle Road, Haidian District,
Pechino, Cina, 100085

Per ulteriori informazioni, visitare il sito www.mi.com

Xiaomi Communications Co., Ltd.

Adresse: #019, 9th Floor, Building 6, 33 Xi'erqi Middle Road, Haidian District,
Beijing, China, 100085

Weitere Informationen finden Sie auf www.mi.com

Xiaomi Communications Co., Ltd.

Adres: #019, 9th Floor, Building 6, 33 Xi'erqi Middle Road, Haidian District,
Pekin, Chiny, 100085

Więcej informacji: www.mi.com

Xiaomi Communications Co., Ltd.

주소: #019, 9th Floor, Building 6, 33 Xi'erqi Middle Road, Haidian District,
Beijing, China, 100085

제품 관련 정보는 www.mi.com/kr를 방문해 주시기 바랍니다.

装订后效果:



美工资料		物料号码	902-34F3R-20002	物料名称	说明书	版本	V01
Inno&cn 联合创新		工厂型号	34F3R	客户品牌	MI	比例	1:1
说明	放附件袋	客户型号	XMMNTWQ34 28589	规格	140*197mm	设计	张雷
材质要求	封页157克, 内页105克金东太空梭无光铜, 胶装, 页码统一朝外。		pantone cool gray 11C	日期	2020.05.19	核准	