

xiaomi Curved Gaming Monitor 30" User Manual . 1

Руководство пользователя Изогнутого игрового монитора
Xiaomi Curved Gaming Monitor 30" . 14

Manual de usuario de Xiaomi Curved Gaming Monitor 30" . 27

Вигнутий ігровий монітор Xiaomi Curved Gaming Monitor 30"
Посібник користувача . 40

Manuale utente Xiaomi Curved Gaming Monitor 30" . 53

Manuel d'utilisation de Xiaomi Curved Gaming Monitor 30" . 66

Xiaomi gebogener Gaming-Monitor 30 Zoll Benutzerhandbuch . 79

Xiaomi Kavisli Oyun Monitörü 30" Kullanım Kılavuzu . 92

Zakrzywiony monitor do gier Xiaomi 30" Instrukcja obsługi .105

Xiaomi Curved Gaming Monitor 30" Gebruikershandleiding .118

Panduan Pengguna Xiaomi Curved Gaming Monitor 30" . 131



Contents

- Product Overview** ----- 2
 - Monitor Overview ----- 2
 - Package Contents ----- 2
- How to Install** ----- 3
 - Installing the Base ----- 3
 - Cable Management ----- 4
 - Wall Mount Installation ----- 5
- Instructions** ----- 6
 - Connections ----- 6
 - Button Description ----- 7
 - Power Button ----- 7
 - Indicator Status ----- 7
 - Menu Description ----- 8
- Precautions** ----- 10
- Troubleshooting** ----- 11
- Specifications** ----- 12
- Regulatory Compliance Information** ----- 13

Product Overview

Read this manual carefully before use, and retain it for future reference.

Monitor Overview

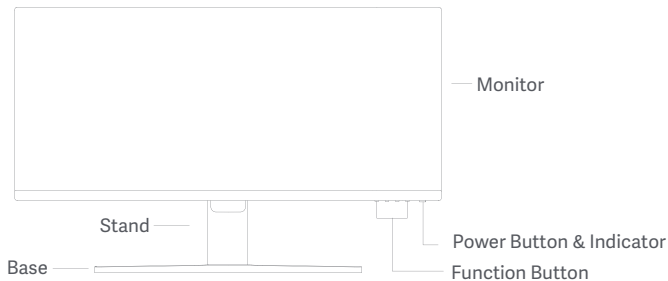

Package Contents



Monitor

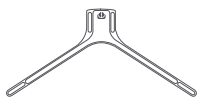

Base



Stand

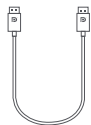

DisplayPort (DP) cable

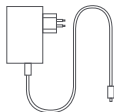

Power Adapter



Studs × 4



User Manual



Warranty Notice

How to Install

Installing the Base

 Do not press.

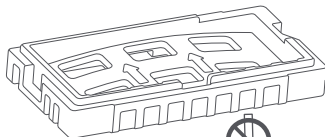
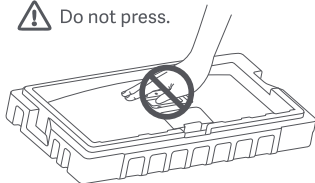

Do not remove the monitor from the protective foam during assembly.

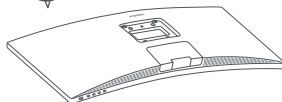

1. Unpack the box, then remove the monitor with its protective foam together from the box and place them on a flat stable surface.

2. Install the stand onto the base and fasten it with the thumb screw from the bottom of the base.

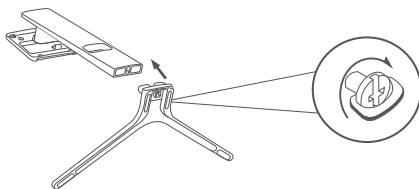
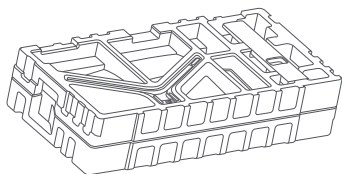

3. Remove the top foam layer and the plastic bag to expose the mounting point on the back of the monitor.

4. Install the stand onto the mounting point until it clicks into place. Try to shake the stand to make sure it is securely installed.
Note: Press the quick release button to remove the stand.

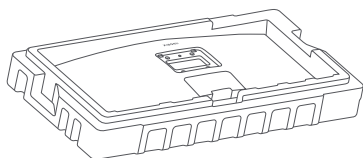

Quick Release Button

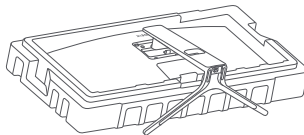
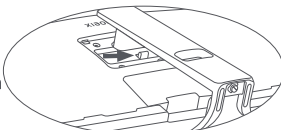

Caution: To reduce the risk of the monitor from accidentally falling down, please make sure the stand is firmly installed in place.

5. Use both hands to carefully take out the fully assembled monitor and place it on a flat stable surface.

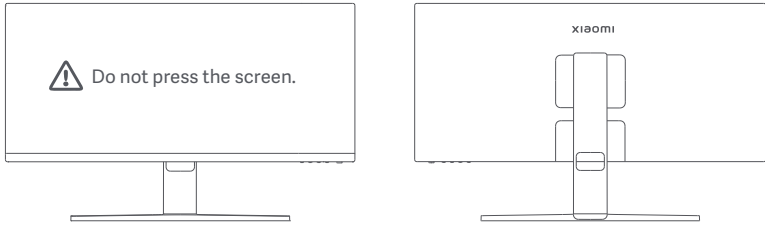

⚠ CAUTION: To avoid damaging the screen, be careful not to press on the LCD screen when standing it up.

Cable Management

Remove the cable-management cover, then pass the power cord and the cable through the opening in the stand to connect them to the monitor. Install the cable-management cover back onto the monitor.

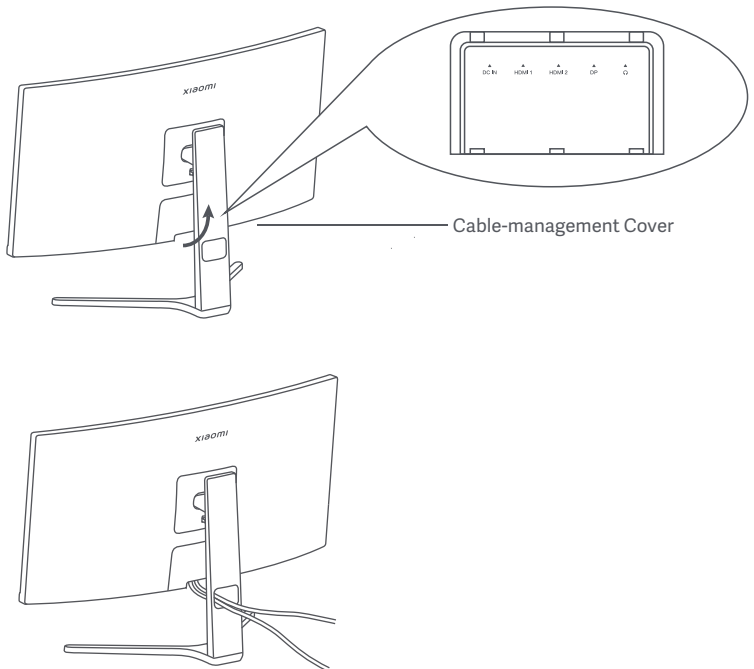

Wall Mount Installation

1. Press the quick release button to remove the stand.

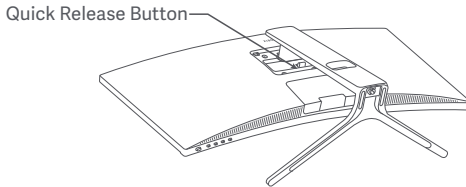

2. Insert the four studs into the back of the monitor in the positions indicated, then refer to the instructions of the wall mount (sold separately) to install it to the studs.
Note: The compatible wall mount must have the VESA pattern mounting holes of 75 × 75 mm apart from each other vertically and horizontally.

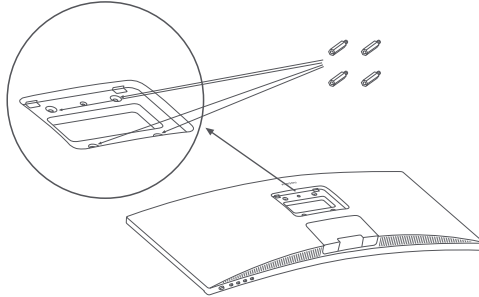

3. Refer to the instructions of the wall mount to mount the monitor. Do not press on the screen during the mounting process so as to avoid damaging the screen.

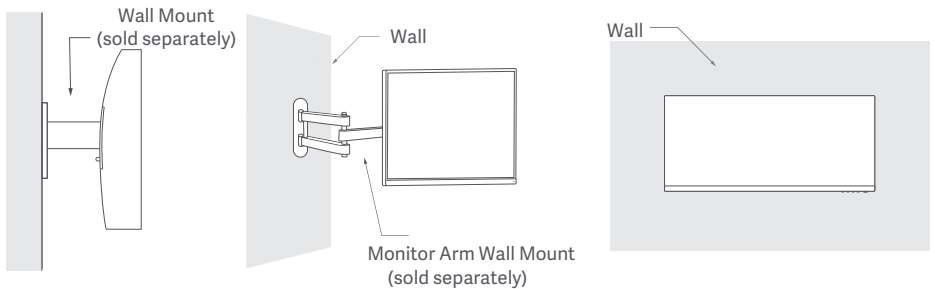

⚠ CAUTION: To reduce the risk of falling down, please properly install the wall mount and take safety protection on the monitor to avoid any injury or damage. Do not place anything on top of the wall mount or hang anything from it. The recommended height of the wall mount shall not exceed two meters.

Instructions

Connections

- Connecting the DP cable. The DP cable is only used for transferring data or signals via the DP port.
 - a. Make sure the monitor and the computer are both turned off.
 - b. Connect one end of the DP cable to the computer's DP port, and the other end to the monitor's DP port.Note: The maximum resolution of the DP port (DP 1.2) is 2560 × 1080, and the maximum refresh rate is 200 Hz.
- Connecting the HDMI cable. The HDMI cable is only used for transferring data or signals via the HDMI port. It is sold separately.
 - a. Make sure the monitor and the computer are both turned off.
 - b. Connect one end of the HDMI cable to the computer's HDMI port, and the other end to the monitor's HDMI port.Note: Due to the detailed classification of the HDMI certification standard, HDMI 2.1 is divided into TMDS protocol (its bandwidth is equivalent to HDMI 2.0's) and FRL protocol. The monitor's HDMI 2.1 port supports the TMDS protocol. The maximum resolution of the HDMI 2.1 port is 2560 × 1080, and the maximum refresh rate is 180 Hz. The maximum resolution of the HDMI 1.4 port is 2560 × 1080, and the maximum refresh rate is 75 Hz. The FreeSync Premium function cannot be enabled when this port is used.
- Connect a headset or any 3.5 mm compatible external audio device to the monitor's audio output port.
Note: The audio port is only for transmitting the audio data
- Plug both the power cords of the computer and the monitor into a power outlet.

 Note: If the power adapter cord or DP cable is damaged, it must be replaced with a genuine one purchased from the manufacturer or after-sales service department

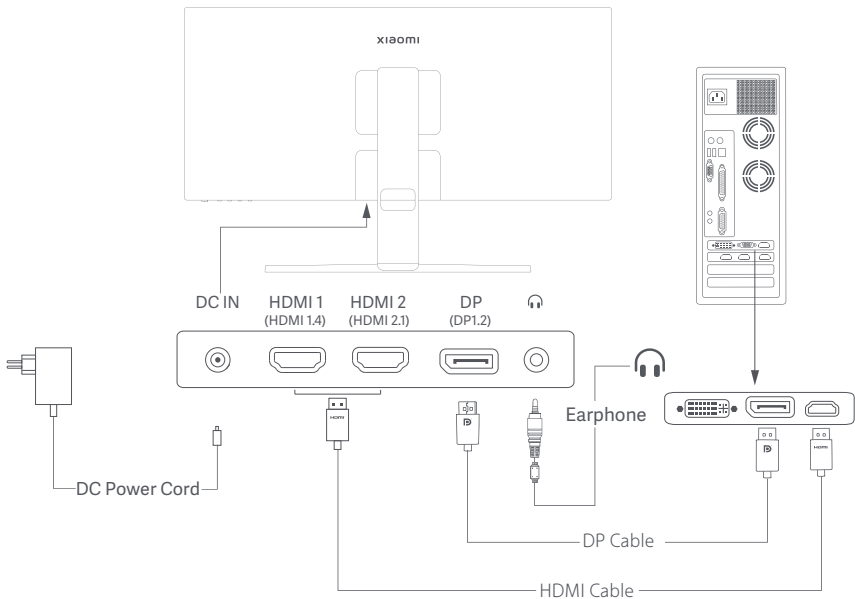

Button Description

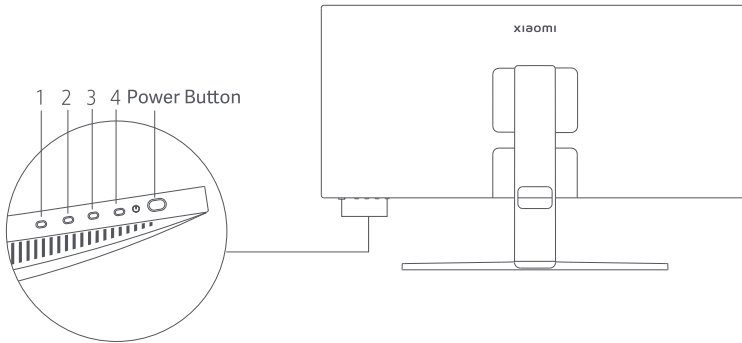

Function Button Description				
Button	Operation	Result		
		When menu is not displayed on the monitor	When shortcut menu is displayed on the monitor	When main menu is displayed on the monitor
1	Press	Open shortcut menu	Open main menu	OK
2	Press	Open shortcut menu	Shortcut key 1	Up/Left
	Press and hold for 5 seconds	Disable menu	/	/
3	Press	Open shortcut menu	Shortcut key 2	Down/Right
4	Press	Open shortcut menu	Close shortcut menu	Exit/Go back

Note: Once the menu is disabled, the monitor is no longer responds to user actions. A message will pop up to inform you that the on-screen display (OSD) has been locked up. Press and hold any button for 5 seconds to enable the menu and unlock the OSD.

Power Button

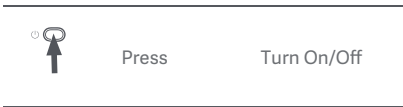

Indicator Status

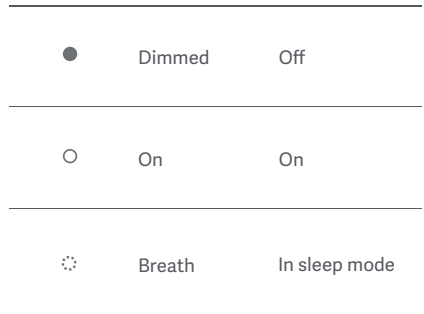

Menu Description

Shortcut Key Description

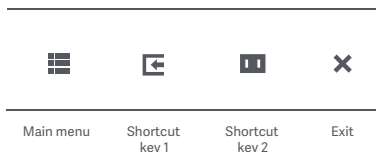

- When the menu is not displayed, press any function button to enter the shortcut menu.
- Press the corresponding function button below each item of the shortcut menu to enter the corresponding option.
- You can set the shortcut function via **Main menu > Settings > Shortcut key > Shortcut key 1 / Shortcut key 2**. By default, the shortcut Key 1 is **Input source** settings and the shortcut Key 2 is **Smart mode** settings.

Main Menu Icon and Description

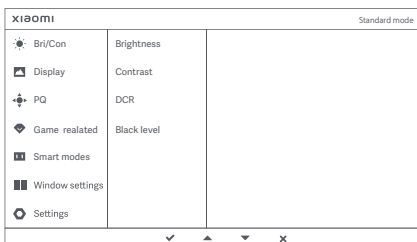

Main menu	Submenu	Description	Option	Default
Bri/Con	Brightness	Adjust the monitor's brightness	0-100	60
	Contrast	Adjust the monitor's contrast	0-100	75
	DCR	Adjust the monitor's dynamic contrast	On/Off	Off
	Black level	Adjust the monitor's black level	0-100	50
Display	Color temperature	Adjust the monitor's color temperature	Standard/Warm/Cool/Custom	Standard
	Hue	Adjust the monitor's hue	0-100	50
	Saturation	Adjust the monitor's saturation	0-100	50
	Gamma	Adjust the monitor's gamma	1.8/2.0/2.2/2.4/2.6	2.2
	Aspect ratio	Adjust the monitor's aspect ratio	Full/1:1/Auto	Full
PQ	Response time	Adjust the monitor's response time	Ultrafast/Superfast/Fast/Normal	Normal
	Sharpness	Adjust the monitor's sharpness	0-100	50
Game related	FreeSync Premium	Enable or disable FreeSync Premium function	On/Off	Off
	IMBC	To reduce high brush picture ghosting	On/Off	Off
	Refresh rate	Displays the current refresh rate	On/Off	Off
	Aiming sight	Displays the aiming sight	Off/Style 1-Style 6	Off

Main Menu	Submenu	Description	Option	Default	
Smart modes	Standard	Set to standard mode	Only one mode can be selected at a time	Standard	
	ECO	Set to eco mode			
	Game	Set to game mode (FPS/RPG/RTS/MOBA/SPT)			
	Movie	Set to movie mode			
	Low blue light	Set to low blue light mode			
Window setting	Single window	Only display the main window	Input source	/	
	PBP	Picture-by-Picture. Display two video inputs side by side	Win 1 input	/	
			Win 2 input	/	
	PIP	Picture-in-Picture. Display the main window and a subwindow	Win 1 input	/	
			Win 2 input	/	
Win 2 position			Bottom left		
		Win 2 size	Medium		
Setting	Language		Select the menu language	English English/Español/Русский/Français/Italiano/Deutsch/Пolski/عربي/Français canadien/Español de Latinoamérica/繁體中文(香港)/繁體中文(台灣)/日本語/한국어	
	Shortcut key	Shortcut key 1	Set function for shortcut key 1	FreeSync Premium/Brightness/Contrast/Color temperature/Smart modes/Input/Volume	Input
		Shortcut key 2	Set function for shortcut key 2	FreeSync Premium/Brightness/Contrast/Color temperature/Smart modes/Input/Volume	Smart modes
	OSD setting		On-screen display (OSD) time	5 s/10 s/15 s/20 s	10 s
	Volume		Adjust the monitor's volume	0-100	50
	Information		Model number Current resolution Input source HDMI Logo Low blue light content	/	/
	Reset		/	/	/

Precautions

- Do not use this monitor in damp or humid environments such as bathrooms, kitchens, basements, or near swimming pools.
- Make sure the monitor is placed on a stable surface. If the monitor falls down or is knocked over, it may cause personal injury or damage to the monitor.
- Store and use the monitor in a cool, dry, and ventilated place. Keep the monitor away from radiation and heat sources.
- Do not cover or block the heat dissipation vents on the back of the monitor. Do not place the monitor on a bed, sofa, blanket, etc.
- The monitor's operating voltage range is indicated on a label on the back of the monitor. If you are unsure what voltage your power supply is, please contact the monitor's distributor or local power company.
- If you do not plan to use the monitor for a long period of time, unplug it from the electrical outlet so as to prevent possible damage from power surges or lightning strikes.
- Do not overload electrical outlets, as this may cause a fire or an electric shock.
- Do not attempt to disassemble or repair the monitor by yourself to avoid the risk of an electric shock. If the monitor is not functioning properly, please contact the after-sales service department for help.
- Do not excessively pull, twist, or bend the power cord.

Eye Health

To avoid eyestrain, or neck, arm, elbow, and shoulder pain caused by using the computer for a long time, please follow the suggestions listed below:

- Keep the monitor at a distance of 20–28 inches (approx. 50–70 cm) from your eyes.
- Blink more often to relieve eye fatigue when staring at the monitor
- Give your eyes a 20-minute break after using the monitor for two hours
- Take your eyes off the monitor and look at something a certain distance away for at least 20 seconds.
- Stretch your body to help relieve tension on the neck, arms, back, and shoulders.

Low Blue Light Description

In recent years, eye damage caused by blue light has attracted more and more attention. In general, the wavelength of blue light is 400–480 nm, and the wavelength of harmful blue light is 415–455 nm. This monitor has a function to help reduce your exposure to the blue light emission. You can enable the low blue light mode via the settings menu.

Troubleshooting

Issue	Possible Cause	Solutions
Unable to turn on	No power	Make sure the power adapter is plugged in properly.
Image is dark	Brightness/ Contrast not adjusted properly	Adjust the brightness and contrast.
Image is jittery or has ripples	Interference	Keep the monitor away from electronic devices that may cause electrical interference.
The indicator is blinking, no image on the screen	No signal, entering sleep mode	<ul style="list-style-type: none">• Turn on the computer.• Make sure the computer's graphics card is working properly.• Make sure the DP cable is plugged in properly.
The monitor displays that the current resolution is not supported	Resolution is incorrect	Use the specified recommended resolution settings.
Unable to open the menu, and the monitor displays the OSD is locked up	The menu is disabled	Press and hold any button for 5 seconds to enable the menu and unlock the OSD.

External AC Adapter Specifications

Model Identifier	AD-0481200400EU-1
Input Voltage	100~240 V AC
Input AC Frequency	50/60 Hz
Output Voltage	12 V DC
Output Current	0~4.0A
Output Power	48 W
Average Active Efficiency	≥ 87.76%
Efficiency at Low Load (10%)	≥ 77.76%
No-load Power Consumption	≤ 0.1 W
Manufacturer	Shenzhen AMC Technology Co., Ltd.

Specifications

Model	RMMNT30HFCW
Power Input	12 V $\overline{\text{---}}$ 4.0 A
Rated Power *	48 W Max.
Screen Size	30"
Viewable Image Size (Diagonal)	749.3 mm
Dot Pitch	0.2697 × 0.2697 mm
Brightness	300 cd/m ² (TYP)
Contrast	3000:1 (TYP)
Dynamic Contrast	1000000:1
Screen Displays	16.7 Million
Aspect Ratio	21:9
Response Time	4ms (GTG)
Maximum Resolution	2560 × 1080
Recommended Resolution	2560 × 1080
Maximum Refresh Rate	200 Hz
Item Dimensions	706.7 (L) × 201.9 (W) × 438.5 (H) mm
Net Weight	4.88 kg
VESA Pattern	75 × 75mm
Tilt	-5° to +21°
Operating Temperature	0°C to 40°C
Operating Humidity	20%–80% RH
Atmospheric Pressure	86–106 kPa

* The power of the power adapter is not included.



Regulatory Compliance Information

WEEE Disposal and Recycling Information



All products bearing this symbol are waste electrical and electronic equipment (WEEE as in directive 2012/19/EU) which should not be mixed with unsorted household waste. Instead, you should protect human health and the environment by handing over your waste equipment to a designated collection point for the recycling of waste electrical and electronic equipment, appointed by the government or local authorities. Correct disposal and recycling will help prevent potential negative consequences to the environment and human health. Please contact the installer or local authorities for more information about the location as well as terms and conditions of such collection points.

EU Declaration of Conformity



We, Xiaomi Communications Co., Ltd., hereby, declare that this equipment is in compliance with the applicable Directives and European Norms, and amendments. The full text of the EU declaration of conformity is available at the following internet address:

<http://www.mi.com/global/service/support/declaration.html>

For Product Information Sheet, please scan the QR code below.

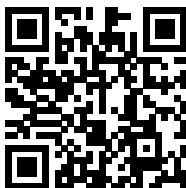

Содержание

Описание изделия	15
Описание монитора	15
Комплект поставки	15
Установка	16
Установка подставки электропитания	16
Подключение кабелей	17
Установка настенного крепления	18
Инструкции	19
Подключения	19
Описание кнопок	20
Кнопка питания	20
Состояние индикатора	20
Описание меню	21
Меры предосторожности	23
Устранение неполадок	24
Технические характеристики	25
Информация о соответствии требованиям	26

Описание изделия

Перед использованием внимательно прочтите это руководство. Сохраните его — оно может понадобиться вам в дальнейшем.

Описание монитора

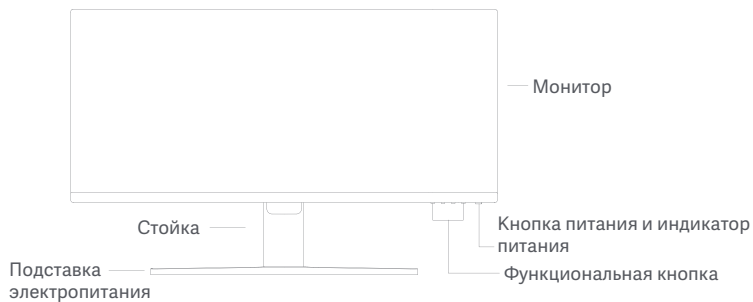

Комплект поставки

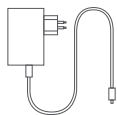
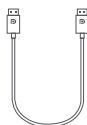
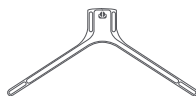

Установка

Установка подставки электропитания

⚠ Не нажимать.

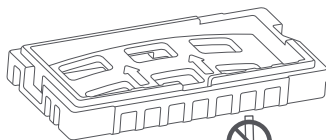

⚠ Не вынимайте монитор из защитного пеноматериала во время сборки.

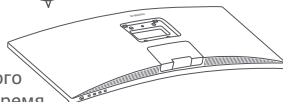

1. Распакуйте коробку, затем извлеките монитор вместе с защитным пеноматериалом из коробки и поместите их на ровную устойчивую поверхность.

2. Установите стойку на подставку электропитания и закрепите с нижней стороны с помощью прижимного винта.

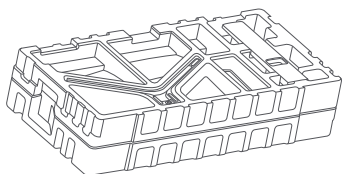

3. Снимите верхний слой пенопласта и пакет, чтобы получить доступ к точке крепления с обратной стороны монитора.

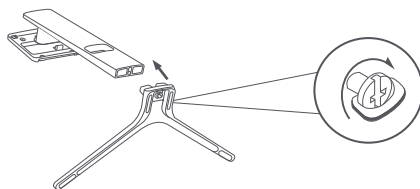

4. Установите стойку на точку крепления и вставляйте до тех пор, пока она не защелкнется в нужной позиции. Потрусите стойку, чтобы убедиться, что она надежно закреплена. Примечание: Нажмите кнопку быстрого отсоединения, чтобы снять подставку.

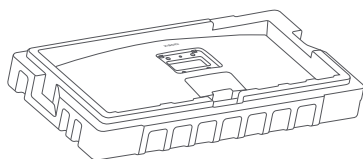

Кнопка быстрого демонтажа

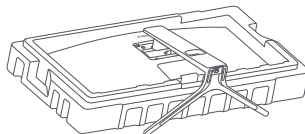
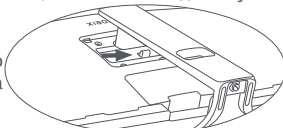

Внимание: Чтобы снизить риск случайного падения монитора, убедитесь, что стойка установлена надежно в нужном положении.

5. Обеими руками аккуратно извлеките полностью собранный монитор и установите его на ровной устойчивой поверхности.

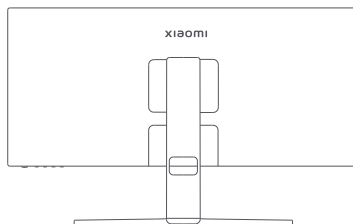
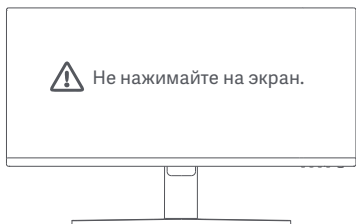

⚠ ВНИМАНИЕ: Во избежание повреждений, будьте осторожны, чтобы не нажать на ЖК-экран во время установки монитора.

Подключение кабелей

Откройте крышку кабельного отсека, затем пропустите шнур питания и кабель через отверстие в стойке, чтобы подключить их к монитору. Закройте крышку кабельного отсека в мониторе.

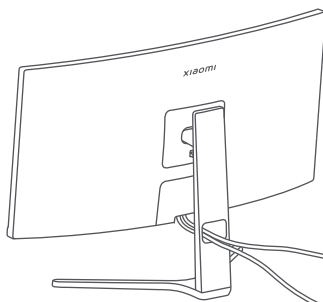
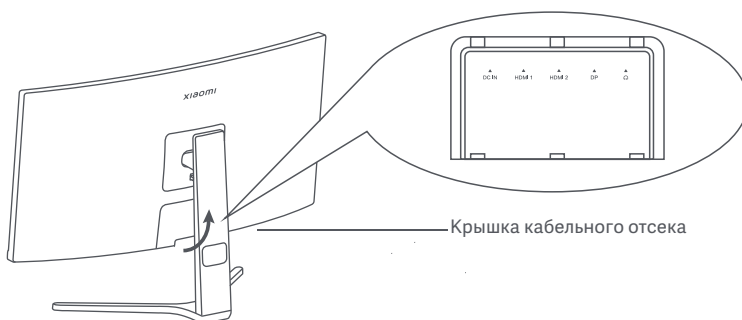

Установка настенного крепления

1. Нажмите кнопку быстрого отсоединения, чтобы снять подставку.

Кнопка быстрого демонтажа

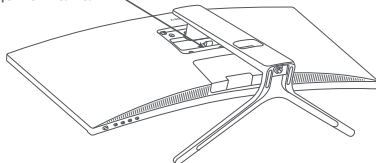

2. Вставьте четыре болта в заднюю часть монитора в указанных местах, затем следуйте инструкциям настенного крепления (продается отдельно), чтобы установить его на болты.

Примечание: Совместимое настенное крепление, согласно стандарту VESA 75 × 75, должно иметь монтажные отверстия, отдаленные друг от друга по вертикали и горизонтали на 75 мм.

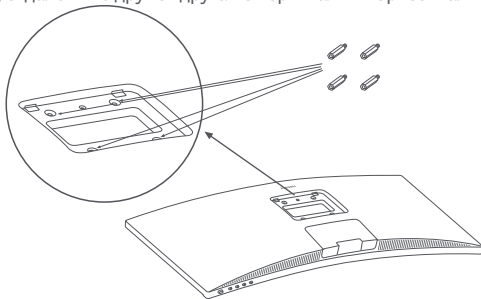

3. Следуйте инструкциям по настенному креплению, чтобы прикрепить монитор. Во избежание повреждений, не нажимайте на ЖК-экран во время крепления монитора к стене.

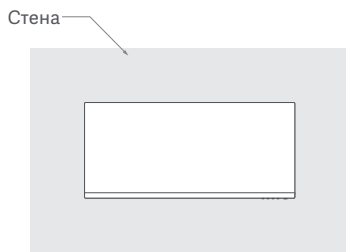
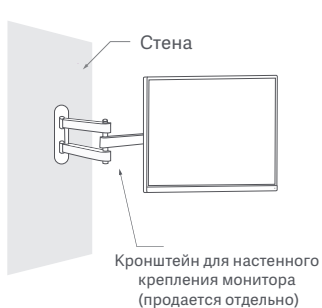

⚠ **ВНИМАНИЕ:** Чтобы снизить риск падения, установите настенное крепление должным образом и защитите монитор во избежание травм или повреждений. Ничего не кладите и не вешайте на настенное крепление. Рекомендуемая высота настенного крепления не должна превышать двух метров.

Инструкции

Подключения

- Подключение кабеля DP. Кабель DP используется только для передачи данных или сигналов через порт DP.
 - А. Выключите монитор и компьютер.
 - Б. Подключите один конец кабеля DP к выходному порту DP компьютера, а другой конец — к порту DP монитора.Примечание: Максимальное разрешение порта DP (DP 1.2) — 2560×1080 , а максимальная частота обновления — 200 Гц.
- Подключение кабеля HDMI. Кабель HDMI используется только для передачи данных или сигналов через порт HDMI. Продается отдельно.
 - А. Выключите монитор и компьютер.
 - Б. Подключите один конец кабеля HDMI к выходному порту HDMI компьютера, а другой конец — к порту HDMI монитора.Примечание: Из-за подробной классификации стандарта сертификации HDMI, HDMI 2.1 делится на протокол TMDS (его пропускная способность эквивалентна HDMI 2.0) и протокол FRL. Порт HDMI 2.1 монитора поддерживает протокол TMDS. Максимальное разрешение порта HDMI 2.1 составляет 2560×1080 , а максимальная частота обновления — 180 Гц. Максимальное разрешение порта HDMI 1.4 составляет 2560×1080 , а максимальная частота обновления — 75 Гц. Функция FreeSync Premium не может быть включена при использовании этого порта.
- Подключите гарнитуру или любое внешнее аудиоустройство, совместимое с разъемом 3,5 мм, к выходному аудиопорту монитора.
Примечание: Аудиопорт предназначен только для передачи звуковых данных.
- Подключите шнуры питания компьютера и монитора к розетке.



Примечание: Если шнур адаптера питания или кабель DP поврежден, его необходимо заменить только оригинальным изделием, приобретенным у производителя или в сервисе послепродажного обслуживания.

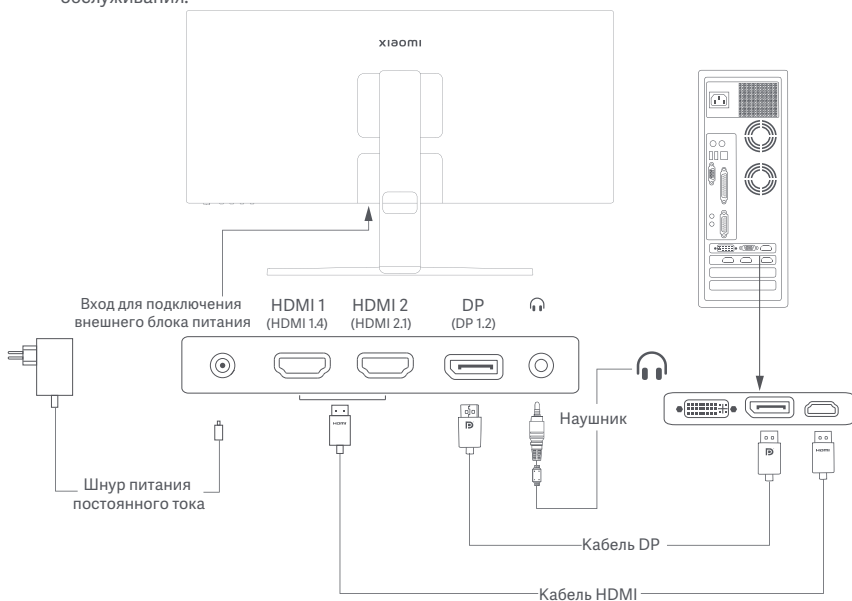

Описание кнопок

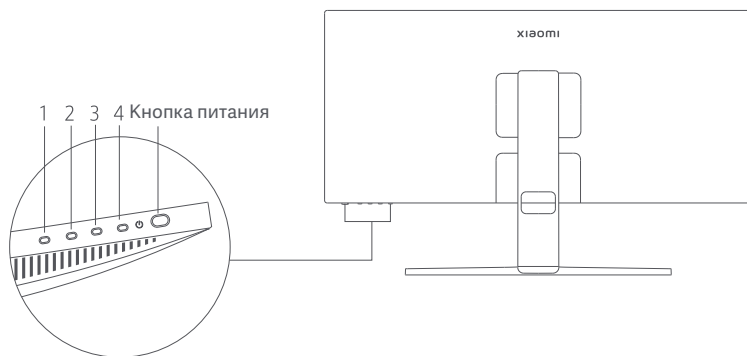

Описание функциональной кнопки

Кнопка	Операция	Результат		
		Когда на мониторе не отображается меню	Когда на мониторе не отображается меню быстрого доступа	Когда на мониторе отображается главное меню
1	Нажмите	Вызов меню быстрого доступа	Вызов главного меню	Подтвердить
2	Нажмите	Вызов меню быстрого доступа	Горячая клавиша 1	Вверх/влево
	Нажмите и удерживайте в течение 5 секунд	Отключение меню настроек	/	/
3	Нажмите	Вызов меню быстрого доступа	Горячая клавиша 2	Вниз/вправо
4	Нажмите	Вызов меню быстрого доступа	Закреть меню быстрого доступа	Выход/назад

Примечание: После отключения меню монитор перестает реагировать на действия пользователя. Появится сообщение, которое сообщит вам, что вывод изображения меню на экран заблокирован. Нажмите и удерживайте любую кнопку в течение 5 секунд, чтобы активировать меню и разблокировать экранное меню.

Кнопка питания



Нажмите

Вкл./Выкл.

Состояние индикатора



Приглушенное
свечение

Выкл.



Вкл.

Вкл.



Мерцание

Спящий режим

Описание меню

Описание горячей клавиши



Главное меню

Горячая клавиша 1

Горячая клавиша 2

Выйти

- Если меню не отображается, нажмите любую функциональную кнопку для входа в меню быстрого доступа.
- Чтобы выбрать необходимый параметр, нажмите соответствующую функциональную кнопку под элементом в меню быстрого доступа.
- Вы можете настроить функцию быстрого доступа, выбрав следующие параметры: **Главное меню - Настройки > Горячая клавиша > Горячая клавиша 1 / Горячая клавиша 2**. По умолчанию Горячая клавиша 1 используется для настройки **источника входн. сигн.**, а Горячая клавиша 2 — настройки **интеллект. режима**.

Значок и описание главного меню

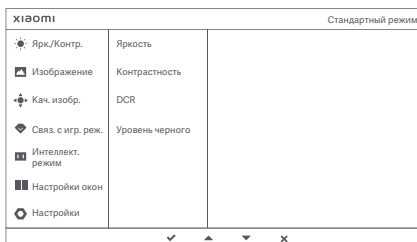

Главное меню	Подменю	Описание	Параметр	По умолчанию
Ярк./Контр.	Яркость	Настройка яркости монитора	0–100	60
	Контрастность	Настройка контрастности монитора	0–100	75
	DCR	Настройка динамической контрастности монитора	Вкл./Выкл.	Выкл.
	Уровень черного	Настройка уровня черного монитора	0–100	50
Изображение	Цветовая температура	Настройка цветовой температуры монитора	Стандартный/Теплый/ Холодный/ Пользовательский	Стандартный
	Оттенок	Настройка оттенков монитора	0–100	50
	Насыщенность	Настройка насыщенности монитора	0–100	50
	Гамма	Настройка гаммы монитора	1.8/2.0/2.2/2.4/2.6	2.2
	Соотношение сторон	Настройка соотношения сторон монитора	Полноэкранный/1:1/Авто	Полноэкран.
Кач. изобр.	Время отклика	Настройка времени отклика монитора	Сверхбыстрый/ Очень быстрый/Быстрый/ Нормальный	Нормальный
	Четкость	Настройка резкости монитора	0–100	50
Связ. с игр. реж.	FreeSync Premium	Включить или отключить функцию FreeSync Premium	Вкл./Выкл.	Выкл.
	IMBC	Уменьшить дефекты изображения с высокой кистью	Вкл./Выкл.	Выкл.
	Частота обновления	Отображает текущую частоту обновления изображения	Вкл./Выкл.	Выкл.
	Фокусирование	Отображение фокусирования	Выкл./Стиль 1–Стиль 6	Выкл.

Главное меню	Подменю	Описание	Параметр	По умолчанию	
Интеллект. режим	Стандартный режим	Переход в стандартный режим	Одновременно можно выбрать только один режим.	Стандартный	
	Энергосберегающий режим	Переход в энергосберегающий режим			
	Игровой режим	Установите игровой режим (FPS/RPG/RTS/MOBA/SPT)			
	Режим кино	Переход в режим кино			
	Режим Low Blue Light	Переход в режим Low Blue Light			
Настройки окон	Одно окно	Отображение только главного окна	Источник входн. сигн.	/	
	PBP	Картинка за картинкой. Отображение двух входных видеосигналов рядом	Окно 1, входной	/	
			Окно 2, входной	/	
	PIP	Картинка в картинке. Отображение главного окна и подокна	Окно 1, входной	/	
			Окно 2, входной	/	
			Окно 2, положение	Внизу слева	
		Окно 2, размер	Средний		
Настройки	Язык	Выбор языка меню	English/Español/РУССКИЙ/Français/Italiano/Deutsch/Пolski/عربي/Français canadien/Español de Latinoamérica/繁體中文 (香港)/繁體中文 (台灣)/日本語/한국어	English	
	Горячая клавиша	Горячая клавиша 1	Настройка функции для Горячей клавиши 1	FreeSync Premium/Яркость/Контрастность/Цветовая температура/Интеллект. режим/Вход/Громкость	Вход
		Горячая клавиша 2	Настройка функции для Горячей клавиши 2	FreeSync Premium/Яркость/Контрастность/Цветовая температура/Интеллект. режим/Вход/Громкость	Интеллект. режим
	Настр. экрана	Время отображения на экране (экранное меню)	5 с/10 с/15 с/20 с	10 с	
	Громкость	Настройка громкости монитора	0–100	50	
	Информация	Номер модели Текущее разрешение Источник входн. сигн. Логотип HDMI Низкое содержание синего света	/	/	
	Сбросить	/	/	/	

Меры предосторожности

- Не пользуйтесь данным монитором во влажных или сырых помещениях, таких как ванная, кухня, подвал, или рядом с бассейном.
- Монитор следует разместить на устойчивой поверхности. Если монитор упадет или опрокинется, то может повредиться или травмировать кого-то.
- Храните и используйте монитор в прохладном, сухом и хорошо проветриваемом помещении. Берегите монитор от воздействия источников тепла и прямых солнечных лучей.
- Не накрывайте и не закрывайте отверстия для отвода тепла с обратной стороны монитора. Не ставьте монитор на кровать, диван, одеяло и т. д.
- Диапазон рабочего напряжения монитора указан на этикетке с обратной стороны монитора. Если вы не уверены, какое напряжение у вашего источника питания, обратитесь к дистрибьютору устройства или в местную энергетическую компанию.
- Если вы не планируете использовать монитор в течение длительного периода времени, отсоедините его от электрической розетки, чтобы избежать возможных повреждений из-за скачка напряжения или удара молнии.
- Не перегружайте электрические розетки, так как это может привести к пожару или удару электрическим током.
- Не пытайтесь разобрать или починить монитор самостоятельно, во избежание поражения электрическим током. Если монитор не работает должным образом, пожалуйста, обратитесь в сервис послепродажного обслуживания за помощью.
- Не прилагайте чрезмерное усилие для вытягивания шнура питания, не скручивайте и не сгибайте его.

Здоровое зрение

Чтобы избежать переутомления глаз, а также болей в шее, руках, локтях и плечах из-за продолжительного использования компьютера, следуйте приведенным ниже рекомендациям.

- Соблюдайте дистанцию в 20-28 дюймов (прибл. 50-70 см) между глазами и монитором.
- Чтобы снять усталость глаз при использовании монитора, чаще моргайте.
- Давайте глазам отдохнуть в течение 20 минут через каждые два часа использования монитора.
- Отводите взгляд от монитора и не менее 20 секунд смотрите на другие предметы, которые находятся на определенном расстоянии.
- Потягивайтесь, чтобы снять напряжение с шеи, рук, спины и плеч.

Описание режима низкого содержания синего света

В последние годы проблема негативного воздействия синего света на зрение привлекает все больше внимания. Обычно длина волны синего света составляет 400–480 нм, а вред она может причинять при длине 415–455 нм. Этот монитор оснащен функцией, уменьшающей вредное воздействие синего света. Вы можете включить режим низкого содержания синего света (Low Blue Light) в меню настроек.

Устранение неполадок

Проблема	Возможная причина	Решения
Не включается	Отключено электропитание	Убедитесь, что адаптер питания подключен правильно.
Темное изображение	Яркость или контрастность настроены неправильно	Настройте яркость и контрастность.
Изображение рябит, либо есть помехи	Помехи	Не размещайте монитор рядом с электронными устройствами, которые могут создавать электрические помехи.
Индикатор мигает, на экране нет изображения	Нет сигнала, переход в спящий режим	<ul style="list-style-type: none">• Включите компьютер.• Убедитесь, что видеокарта компьютера работает правильно.• Убедитесь, что кабель DP подключен правильно.
Монитор отображает, что текущее разрешение не поддерживается	Неправильное разрешение	Используйте соответствующие рекомендуемые настройки разрешения.
Отключите вызов меню, и на мониторе появится сообщение, что вывод меню на экран заблокирован	Меню отключено	Нажмите и удерживайте любую кнопку в течение 5 секунд, чтобы активировать меню и разблокировать экранное меню.

Технические характеристики внешнего адаптера переменного тока

Идентификатор модели	AD-0481200400EU-1
Входное напряжение	100~240 В переменного тока
Частота переменного тока на входе	50/60 Гц
Выходное напряжение	12 В постоянного тока
Выходной ток	0~4,0 А
Выходная мощность	48 Вт
Средний КПД в активном состоянии	≥87,76%
КПД при низкой нагрузке (10 %)	≥77,76%
Энергопотребление без нагрузки	≤0,1 Вт
Производитель	Shenzhen AMC Technology Co., Ltd.

Технические характеристики

Модель	RMMNT30HFCW
Вход питания	12 В $\overline{\text{---}}$ 4,0 А
Номинальная мощность *	48 Вт макс.
Диагональ экрана	30 дюймов
Фактический размер изображения (по диагонали)	749,3 мм
Шаг пикселей	0,2697 × 0,2697 мм
Яркость	300 кд/м ² (ТИП)
Контрастность	3000:1 (ТИП)
Динамическая контрастность	1000000:1
Изображение экрана	16,7 млн
Соотношение сторон	21:9
Время отклика	4 мс (ГТГ)
Максимальное разрешение	2560 × 1080
Рекомендуемое разрешение	2560 × 1080
Максимальная частота обновления	200 Гц
Размеры изделия	706,7 (Д) × 201,9 (Ш) × 438,5 (В) мм
Вес нетто	4,88 кг
Шаблон VESA	75 × 75 мм
Наклон вверх	от -5° до +21°
Рабочая температура	от 0 °С до 40 °С
Рабочая влажность	20-80 % отн. вл.
Атмосферное давление	86-106 кПа
Влажность при хранении	5-90 % относительной влажности

* Мощность адаптера питания не учитывается.

Сделано в Китае

Сведения об импортере указаны на упаковке

Дата изготовления: см. на упаковке

Пожалуйста, избегайте сильных столкновений во время транспортировки

Срок службы продукции 5 лет.

Информация о соответствии требованиям

Информация об утилизации и переработке отходов электрического и электронного оборудования



Все изделия, обозначенные символом раздельного сбора отработанного электрического и электронного оборудования (WEEE, директива 2012/19/EU), следует утилизировать отдельно от несортируемых бытовых отходов. С целью охраны здоровья и защиты окружающей среды такое оборудование необходимо сдавать на переработку в специальные пункты приема электрического и электронного оборудования, определенные правительством или местными органами власти. Правильная утилизация и переработка помогут предотвратить возможные негативные последствия для окружающей среды и здоровья человека. Чтобы узнать, где находятся такие пункты сбора и как они работают, обратитесь в компанию, занимающуюся установкой оборудования, или в местные органы власти.

Декларация о соответствии нормативным требованиям ЕС



Мы, компания Xiaomi Communications Co., Ltd. настоящим заявляем, что данное оборудование соответствует требованиям всех действующих директив ЕС и европейских стандартов с изменениями и дополнениями. Полный текст декларации о соответствии нормативным требованиям ЕС доступен по следующему адресу:

<http://www.mi.com/global/service/support/declaration.html>

Для получения информации об изделии отсканируйте QR-код ниже.

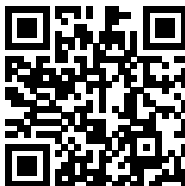

Contenido

- Descripción del producto** ----- 28
 - Descripción del monitor ----- 28
 - Contenido del paquete ----- 28
- Instalación** ----- 29
 - Instalación de la base ----- 29
 - Gestión del cableado ----- 30
 - Instalación del soporte para pared ----- 31
- Instrucciones** ----- 32
 - Conexiones ----- 32
 - Descripción de los botones ----- 33
 - Botón de encendido ----- 33
 - Indicador de estado ----- 33
 - Descripción de los menús ----- 34
- Precauciones** ----- 36
- Resolución de posibles problemas** ----- 37
- Especificaciones** ----- 38
- Información sobre el cumplimiento de la normativa** ----- 39

Descripción del producto

Lea detenidamente este manual antes de usar el producto y consérvelo para futuras consultas.

Descripción del monitor

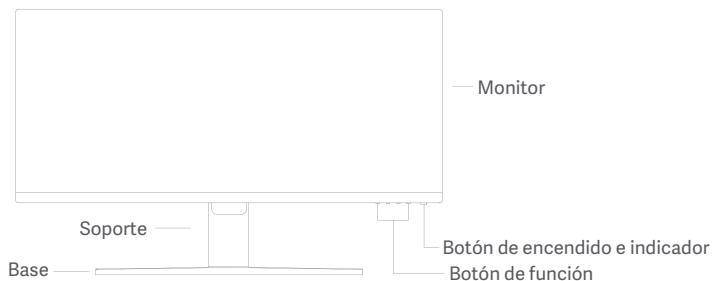

Contenido del paquete



Monitor

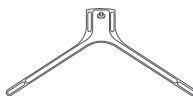

Base



Soporte

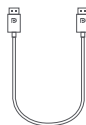

Cable DisplayPort (DP)

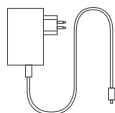

Adaptador de corriente



Pernos × 4



Manual de usuario



Aviso de garantía

Instalación

Instalación de la base

⚠ No presionar.

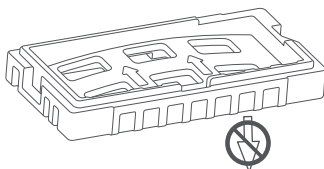

⚠ No saque el monitor de la espuma protectora durante el montaje.

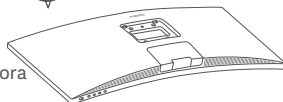

1. Desempaque la caja, luego saque el monitor con su espuma protectora juntos de la caja y colóquelos en una superficie gruesa y estable.

2. Coloque el soporte sobre la base y fíjelo con el tornillo de mariposa plegado situado en la parte inferior de la base.

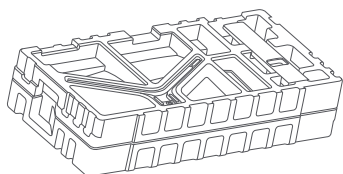

3. Retire la capa superior de espuma y la bolsa de plástico para exponer el punto de montaje de la parte trasera del monitor.

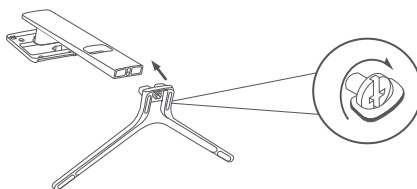

4. Coloque el soporte sobre el punto de montaje hasta que encaje en su lugar. Intente mover el soporte para asegurarse de que está bien instalado.

Nota: Pulse el botón de liberación rápida para retirar el soporte.

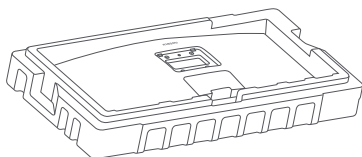

Botón de liberación rápida

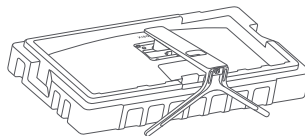
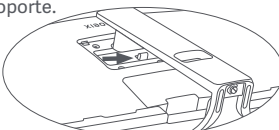

Precaución: Para reducir los riesgos de caída accidental del monitor, asegúrese de que el soporte está bien instalado en su lugar.

5. Utilice ambas manos para sacar con cuidado el monitor completamente montado y colóquelo sobre una superficie plana y estable.



⚠ PRECAUCIÓN: Para no dañar la pantalla, tenga cuidado y no presione la pantalla LCD al levantarla.

Gestión del cableado

Retire la cubierta de gestión del cableado y, a continuación, pase el cable de alimentación y el cable a través de la abertura del soporte para conectarlos al monitor. Instale la cubierta de gestión del cableado de nuevo en el monitor.

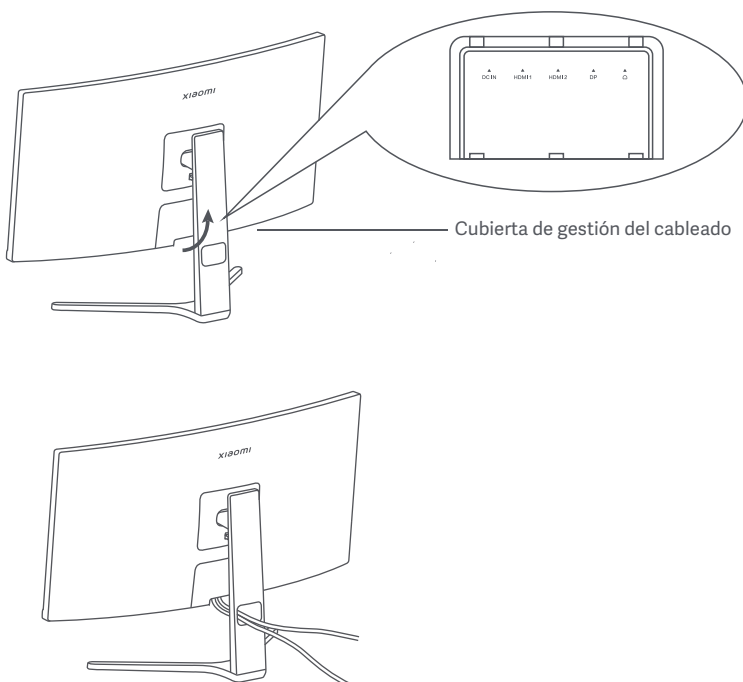

Instalación del soporte para pared

1. Pulse el botón de liberación rápida para retirar el soporte.

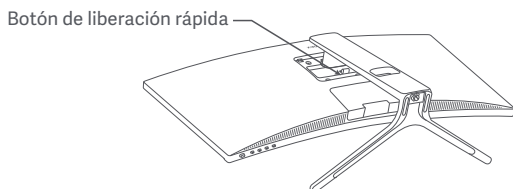

2. Inserte los cuatro pernos en la parte posterior del monitor en las posiciones indicadas y, a continuación, consulte las instrucciones del soporte de pared (vendido por separado) para instalarlo en los pernos.

Nota: El soporte de pared compatible debe tener los orificios de montaje del patrón VESA con una separación de 75 x 75 mm en sentido vertical y horizontal.

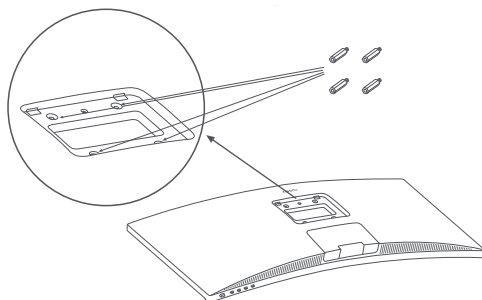

3. Consulte las instrucciones del soporte de pared para montar el monitor. No presione la pantalla durante el proceso de montaje para no dañarla.

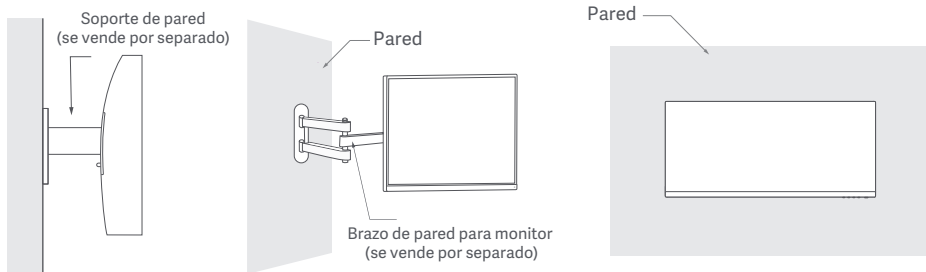

⚠ PRECAUCIÓN: Para reducir el riesgo de caídas, instale correctamente el soporte para pared y tome protecciones de seguridad del monitor para evitar cualquier lesión o daño. No coloque nada encima del soporte para pared ni cuelgue nada de él. La altura recomendada del soporte para pared no debe superar los dos metros.

Instrucciones

Conexiones

- Conectar el cable DP. El cable DP sólo se utiliza para transferir datos o señales a través del puerto DP.
 - a. Asegúrese de que el monitor y el ordenador están apagados.
 - b. Conecte un extremo del cable DP al puerto DP del ordenador y el otro extremo al puerto DP del monitor.

Nota: La resolución máxima del puerto DP (DP 1.2) es de 2560×1080 , y la tasa de refresco máxima es de 200 Hz.
- Conectar el cable HDMI. El cable HDMI sólo se utiliza para transferir datos o señales a través del puerto HDMI. Se vende por separado.
 - a. Asegúrese de que el monitor y el ordenador están apagados.
 - b. Conecte un extremo del cable HDMI al puerto HDMI del ordenador y el otro extremo al puerto HDMI del monitor.

Nota: Debido a la detallada clasificación del estándar de certificación HDMI, HDMI 2.1 se divide en protocolo TMDS (su ancho de banda es equivalente al de HDMI 2.0) y protocolo FRL. El puerto HDMI 2.1 del monitor es compatible con el protocolo TMDS. La resolución máxima del puerto HDMI 2.1 es de 2560×1080 , y la tasa de refresco máxima es de 180 Hz. La resolución máxima del puerto HDMI 1.4 es de 2560×1080 , y la tasa de refresco máxima es de 75 Hz. La función FreeSync Premium no puede activarse cuando se utiliza este puerto.
- Conecte unos auriculares o cualquier dispositivo de audio externo compatible con 3,5 mm al puerto de salida de audio del monitor.

Nota: El puerto de audio solo sirve para transmisión de datos de audio.
- Enchufe ambos cables de alimentación (el del ordenador y el del monitor) a una toma de corriente.

 Nota: Si el cable del adaptador de corriente o el cable DP está dañado, debe ser sustituido por uno genuino comprado al fabricante o al servicio postventa.

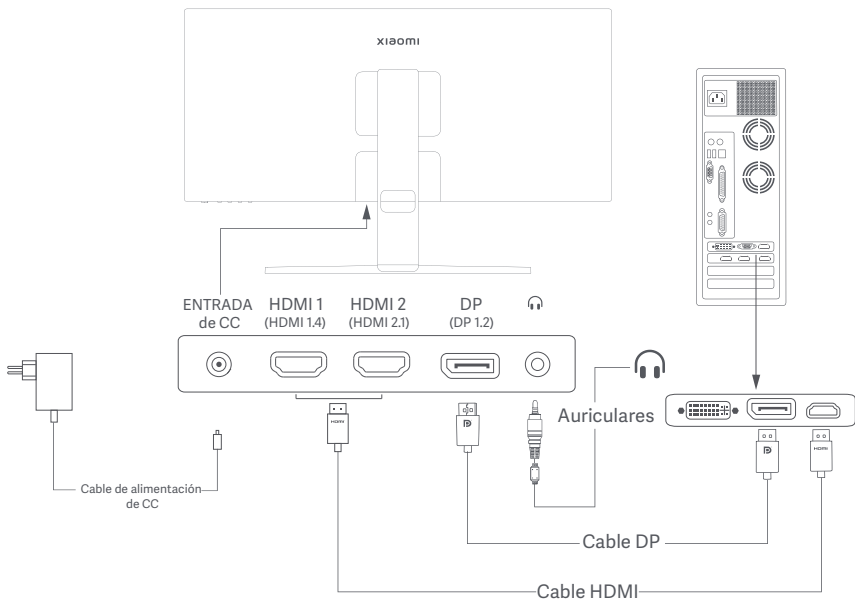

Descripción de los botones

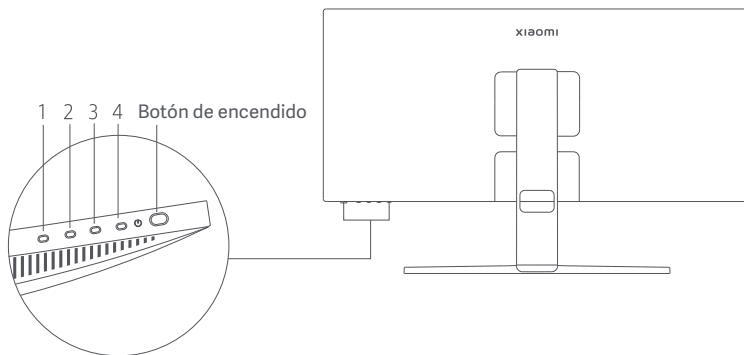

Descripción del botón de función				
Botón	Operación	Resultado		
		Cuando no aparece el menú en el monitor	Cuando el menú de acceso directo aparece en el monitor	Cuando el menú principal aparece en el monitor
1	Pulsar	Abrir menú de acceso directo	Abrir menú principal	Aceptar.
2	Pulsar	Abrir menú de acceso directo	Tecla acceso directo 1	Arriba/Izquierda
	Mantener pulsado 5 segundos	Deshabilitar menú	/	/
3	Pulsar	Abrir menú de acceso directo	Tecla acceso directo 2	Abajo/Derecha
4	Pulsar	Abrir menú de acceso directo	Cerrar el menú de acceso directo	Salir/Volver

Nota: Una vez desactivado el menú, el monitor deja de responder a las acciones del usuario. Aparecerá un mensaje para informarle de que la visualización en pantalla (OSD) ha sido bloqueada. Mantenga pulsado cualquier botón durante 5 segundos para activar el menú y desbloquear el OSD.

Botón de encendido



Pulsar

Encender/apagar

Indicador de estado



Atenuado

Apagado



Encendido

Encendido



Parpadear lentamente

En modo de suspensión

Descripción de los menús

Descripción de la Tecla de acceso directo



Menú principal

Tecla de acceso directo 1

Tecla de acceso directo 2

Salir

- Si no se visualiza el menú, pulse cualquier botón de función para acceder al menú de acceso directo.
- Presione el botón de función correspondiente debajo de cada elemento del menú de acceso directo para acceder a la opción correspondiente.
- Puedes configurar la función de acceso directo a través del **menú principal > Ajustes > Tecla de acceso directo > Tecla de acceso directo 1/ Tecla de acceso directo 2**. Por defecto, la Tecla de acceso directo 1 sirve para los ajustes de la **fuentes de entrada** y la Tecla de acceso directo 2 para configurar el **modo inteligente**.

Icono y descripción del menú principal

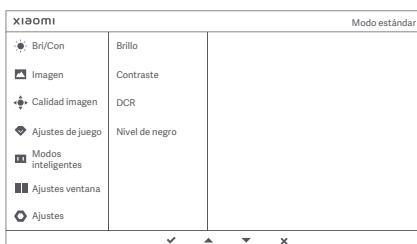

Menú principal	Submenú	Descripción	Opción	Por defecto
Bri/Con	Brillo	Ajustar el brillo del monitor	0-100	60
	Contraste	Ajustar el contraste del monitor	0-100	75
	DCR	Ajustar el contraste dinámico del monitor	Encendido/Apagado	Apagado
	Nivel de negro	Ajustar el nivel de negros del monitor	0-100	50
Imagen	Temperatura de color	Ajustar la temperatura de color del monitor	Estándar/Cálido/Frío/Personalizado	Estándar
	Tono	Ajustar el tono del monitor	0-100	50
	Saturación	Ajustar la saturación del monitor	0-100	50
	Gamma	Ajustar la gamma del monitor	1.8/2.0/2.2/2.4/2.6	2.2
	Relación de imagen	Ajustar la relación de aspecto del monitor	Completo/1:1/Auto	Completo
Calidad imagen	Tiempo de respuesta	Ajustar el tiempo de respuesta del monitor	Ultrarrápida/Superrápida/Rápida/Normal	Normal
	Nitidez	Ajustar la nitidez del monitor	0-100	50
Sobre el juego	FreeSync Premium	Activar o desactivar la función FreeSync Premium	Encendido/Apagado	Apagado
	IMBC	Para reducir el efecto fantasma de las imágenes de alta resolución	Encendido/Apagado	Apagado
	Tasa de refresco	Muestra la tasa de refresco actual	Encendido/Apagado	Apagado
	Mira de apuntado	Muestra la mira de apuntado	Apagado/Estilo 1-Estilo 6	Apagado

Menú principal	Submenú	Descripción	Opción	Por defecto	
Modos inteligentes	Modo estándar	Establecer modo estándar	Solo se puede seleccionar un modo a la vez	Estándar	
	Modo ECO	Establecer modo eco			
	Modo juego	Poner el modo juego (FPS/RPG/RTS/MOBA/SPT)			
	Modo vídeo	Establecer modo película			
	Modo de luz azul reducida	Establecer modo de luz azul reducida			
Ajustes ventana	Ventana única	Mostrar solo ventana principal	Fuente de entrada	/	
	PBP	Picture-by-Picture. Mostrar dos entradas de vídeo una a cada lado	Entrada vent. 1	/	
			Entrada vent. 2	/	
	PIP	Picture-in-Picture. Mostrar ventana principal y una secundaria	Entrada vent. 1	/	
			Entrada vent. 2	/	
			Posición vent. 2	Abajo a la izquierda	
		Tamaño vent. 2	Medio		
Ajustes	Idioma	Seleccionar el idioma del menú	English/Español/РУССКИЙ/Français/Italiano/Deutsch/PolSKI/عربي/Français canadien/Español de Latinoamérica/繁體中文(香港)/繁體中文(台灣)/日本語/한국어	English	
	Tecla acceso directo	Tecla acceso directo 1	Establecer función para la Tecla de acceso directo 1	FreeSync Premium/Brillo/Contraste/Temperatura de color/Modos inteligentes/Entrada/Volumen	Entrada
		Tecla acceso directo 2	Establecer función para la Tecla de acceso directo 2	FreeSync Premium/Brillo/Contraste/Temperatura de color/Modos inteligentes/Entrada/Volumen	Modos inteligentes
	Ajustes OSD	Tiempo de visualización en pantalla (OSD)	5 s/10 s/15 s/20 s	10 s	
	Volumen	Ajustar el volumen del monitor	0-100	50	
	Información	Número de modelo Resolución actual Fuente de entrada Logo HDMI Contenido de luz azul reducida	/	/	
	Reiniciar	/	/	/	

Precauciones

- No utilice el monitor en entornos húmedos como baños, cocinas, sótanos o cerca de piscinas.
- Asegúrese de que el monitor se encuentra en una superficie estable. Si el monitor se cae o se vuelca, pueden producirse daños personales o en el monitor.
- Guarde y utilice el monitor en un lugar fresco, seco y ventilado. Mantenga alejado el monitor de fuentes de calor y radiación.
- No cubra ni bloquee los conductos de ventilación de la parte trasera del monitor. No coloque el monitor sobre un sofá, una cama, una manta, etc.
- La tensión operativa del monitor viene indicada en la etiqueta de la parte trasera del monitor. Si no está seguro de la tensión que suministra su toma de corriente, póngase en contacto con el distribuidor del monitor o con su compañía eléctrica.
- Si prevé que no va a utilizar el monitor durante un largo periodo de tiempo, desenchúfelo de la toma de corriente para evitar posibles daños provocados por sobretensiones o relámpagos.
- No sobrecargue las tomas de corriente, ya que esto puede provocar incendios o descargas eléctricas.
- No intente desmontar o reparar el monitor usted mismo para evitar el riesgo de una descarga eléctrica. Si el monitor no funciona correctamente, póngase en contacto con el departamento de servicio postventa para obtener ayuda.
- No tire, tuerza ni doble excesivamente el cable de alimentación.

Salud ocular

Para evitar el cansancio de la vista, o el dolor de cuello, brazo, codo y hombro causados por el uso del ordenador durante largos períodos, siga las sugerencias que se enumeran a continuación:

- Mantenga el monitor a una distancia de 20-28 pulgadas (aprox. 50-70 cm) de sus ojos.
- Pestañee más a menudo para aliviar la fatiga ocular al mirar el monitor.
- Dele a sus ojos un descanso de 20 minutos después de usar el monitor por dos horas.
- Quite los ojos del monitor y mire algo a cierta distancia durante al menos 20 segundos.
- Estire el cuerpo para ayudar a aliviar la tensión en el cuello, brazos, espalda y hombros.

Descripción de luz azul reducida

El daño ocular causado por la luz azul ha atraído cada vez más atención en los últimos años. En general, la longitud de onda de la luz azul es de 400-480 nm, y la longitud de onda de la luz azul nociva es de 415-455 nm. Este monitor tiene una función que ayuda a reducir su exposición a la emisión de luz azul. Puede activar el modo de luz azul baja a través del menú de ajustes.

Resolución de posibles problemas

Problema	Posible causa	Soluciones
No se enciende	Sin energía	Asegúrese de que el adaptador de corriente esté conectado correctamente.
La imagen está oscura	Brillo/Contraste no ajustado correctamente	Ajuste el brillo y el contraste.
La imagen vibra o tiene ondas	Interferencia	Aleje el monitor de otros dispositivos eléctricos que puedan provocar interferencias eléctricas.
El indicador está parpadeando, no hay imagen en pantalla	Sin señal, activando modo de reposo	<ul style="list-style-type: none">• Encienda el ordenador.• Asegúrese de que la tarjeta gráfica del ordenador funcione correctamente.• Asegúrese de que el cable DP está bien enchufado.
El monitor muestra que la resolución actual no es compatible	La resolución no es correcta	Utilice los ajustes recomendados de resolución.
No se puede abrir el menú y el monitor muestra que la OSD está bloqueada.	El menú está deshabilitado	Mantenga pulsado cualquier botón durante 5 segundos para activar el menú y desbloquear el OSD.

Especificaciones del adaptador interno de CA

Identificador de modelo	AD-0481200400EU-1
Voltaje de entrada	100-240 V CA
Frecuencia de entrada de CA	50/60 Hz
Voltaje de salida	12 V CC
Corriente de salida	0-4,0 A
Potencia de salida	48 W
Eficiencia activa media	≥ 87,76%
Eficiencia a baja carga (10 %)	≥ 77,76%
Consumo de energía sin carga	≤ 0,1 W
Fabricante	Shenzhen AMC Technology Co., Ltd.

Especificaciones

Modelo	RMMNT30HFCW
Entrada de corriente	12 V $\overline{=}$ 4,0 A
Potencia nominal *	48 W máx.
Tamaño de pantalla	30"
Tamaño de la imagen visible (diagonal)	749,3 mm
Tamaño de punto	0,2697 × 0,2697 mm
Brillo	300 cd/m ² (TYP)
Contraste	3000:1 (TYP)
Contraste dinámico	1000000:1
Pantallas	16,7 millones
Relación de imagen	21:9
Tiempo de respuesta	4 ms (GTG)
Resolución máxima	2560 × 1080
Resolución recomendada	2560 × 1080
Máxima tasa de refresco	200 Hz
Dimensiones del artículo	706,7 (L) × 201,9 (An) × 438,5 (Al) mm
Peso neto	4,88 kg
Patrón VESA	75 × 75 mm
Inclinación	De -5° a +21°
Temperatura de funcionamiento	0 °C a 40 °C
Humedad de funcionamiento	20-80 % HR
Presión atmosférica	86-106 kPa

* No se incluye la alimentación del adaptador de corriente.

Información sobre el cumplimiento de la normativa

Directiva RAEE de información de eliminación y reciclaje



Todos los productos que llevan este símbolo son residuos de aparatos eléctricos y electrónicos (RAEE según la directiva 2012/19/UE) que no deben mezclarse con residuos domésticos sin clasificar. En su lugar, debe proteger la salud humana y el medio ambiente entregando sus equipos de desecho a un punto de recogida para el reciclaje de residuos de equipos eléctricos y electrónicos, designado por el gobierno o las autoridades locales. La eliminación y el reciclado correctos ayudarán a evitar posibles consecuencias negativas para el medio ambiente y la salud humana. Póngase en contacto con el instalador o con las autoridades locales para obtener más información sobre la ubicación y las condiciones de dichos puntos de recogida.

Declaración de conformidad de la UE



Nosotros, Xiaomi Communications Co., Ltd., por la presente, declaramos que el equipo cumple con las Directivas y Normas Europeas aplicables y las enmiendas. Encontrará el texto completo de la declaración de conformidad de la UE en esta dirección de Internet:

<http://www.mi.com/global/service/support/declaration.html>

Para obtener la hoja de información del producto, escanee el siguiente código QR.

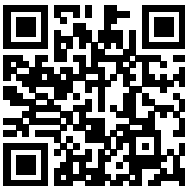

Зміст

Опис продукту	41
Опис монітора	41
Комплект постачання	41
Встановлення	42
Встановлення підставки електроживлення	42
Підключення кабелів	43
Встановлення настінного кріплення	44
Інструкції	45
Підключення	45
Опис кнопок	46
Кнопка живлення	46
Стан індикатора	46
Опис меню	47
Правила безпеки	49
Вирішення проблем	50
Характеристики	51
Інформація про відповідність вимогам	52

Опис продукту

Уважно прочитайте цю інструкцію й збережіть її для подальшого використання.

Опис монітора

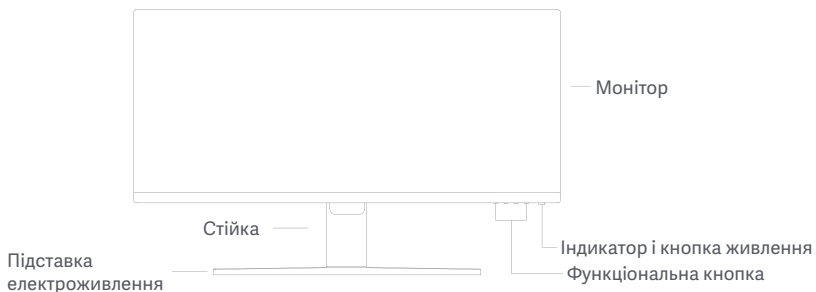

Комплект постачання

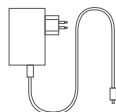
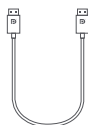
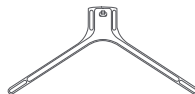

Встановлення

Встановлення підставки електроживлення

⚠ Не натискайте.

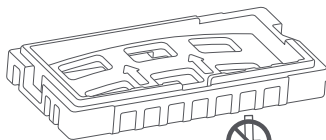
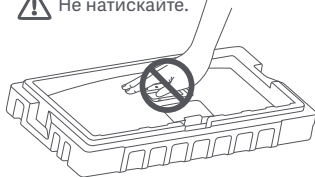

Не витягуйте монітор із пакувального пінопласту під час складання.

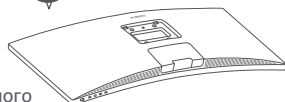

1. Розкрийте коробку, витягніть монітор разом з захисним пінопластом з коробки та покладіть його на рівну стійку поверхню.

2. Установіть стійку на підставку електроживлення та закріпіть її з нижньої сторони підставки електроживлення за допомогою притискного гвинта.

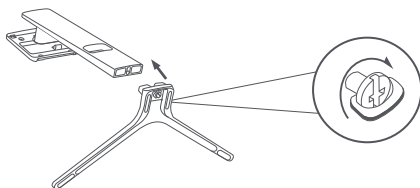
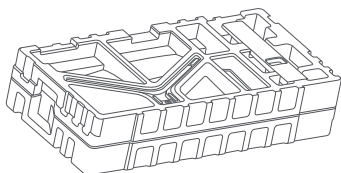

3. Зніміть верхній шар пінопласту та поліетиленовий пакет, щоб відкрити місце кріплення на зворотній стороні монітора.

4. Встановіть стійку на точку кріплення поки вона не зафіксується на місці. Спробуйте похитнути стійку, щоб переконатися, що вона надійно встановлена.
Примітка: Натисніть кнопку швидкого розблокування, щоб зняти підставку.

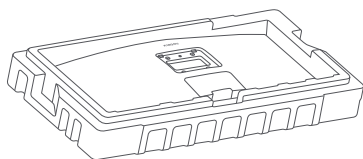

Кнопка швидкого
демонтажу

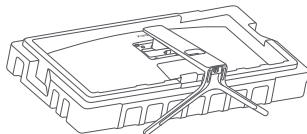

Увага: Щоб зменшити ризик випадкового падіння монітора, переконайтеся, що стійка надійно встановлена на місці.

5. Двома руками обережно витягніть повністю зібраний монітор і поставте його на рівну стійку поверхню.

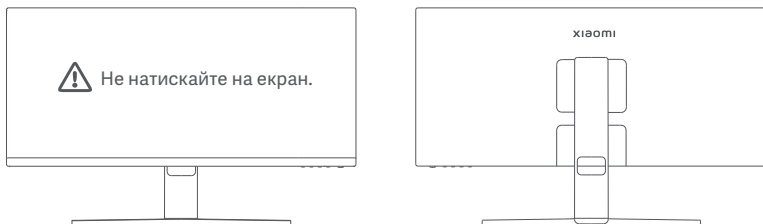

⚠ УВАГА: Щоб не пошкодити РК-екран, не натискайте на нього під час устанавлення.

Підключення кабелів

Зніміть кришку для кабелів, а потім протягніть шнур живлення та кабель через отвір у стійці, щоб підключити їх до монітора. Встановіть кришку для кабелів назад на монітор.

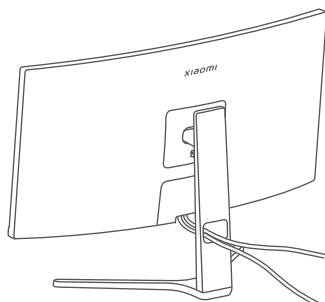
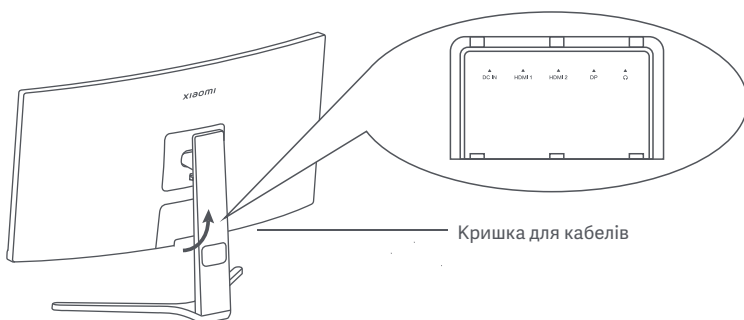

Встановлення настінного кріплення

1. Натисніть кнопку швидкого розблокування, щоб зняти підставку.

Кнопка швидкого демонтажу

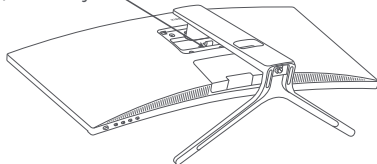

2. Вставте чотири шпильки в задню частину монітора у вказаних положеннях, а потім зверніться до інструкцій настінного кріплення (продається окремо), щоб встановити його на шпильках.

Примітка: Сумісне настінне кріплення повинно мати отвори для кріплення шаблону VESA на відстані 75 × 75 мм один від одного по вертикалі та горизонталі.

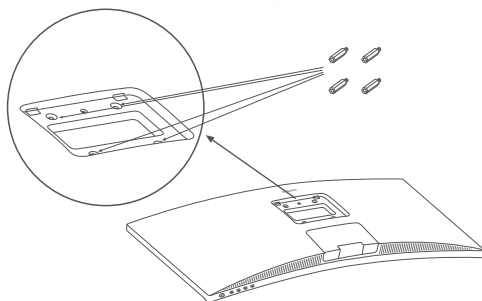

3. Установлюйте монітор згідно з інструкціями до настінного кріплення. Не натискайте на екран під час процесу монтажу, щоб не пошкодити екран.

Настінне кріплення
(продається окремо)

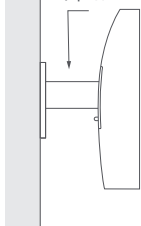

Стіна

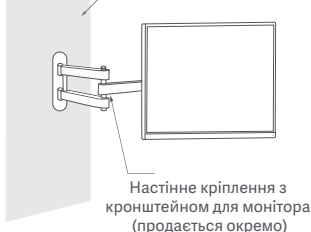

Стіна

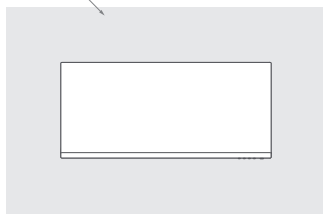

УВАГА: Щоб зменшити ризик падіння монітора, належним чином установіть настінне кріплення. Щоб запобігти травмам або заподіянню шкоди, вживіть заходів щодо безпеки. Не ставте нічого на настінне кріплення і не вішайте на нього нічого. Рекомендована висота настінного кріплення не повинна перевищувати двох метрів.

Інструкції

Підключення

- Підключення кабелю DP. Кабель DP використовується лише для передавання даних або сигналів через порт DP.
 - а. Переконайтеся, що монітор і комп'ютер вимкнено.
 - б. Підключіть один кінець кабелю DP до порту DP комп'ютера, а інший кінець до порту DP монітора.Примітка: Максимальна роздільна здатність порту DP (DP 1.2) становить 2560 × 1080, а максимальна частота оновлення – 200 Гц.
- Підключення кабелю HDMI. Кабель HDMI використовується лише для передавання даних або сигналів через порт HDMI. Він продається окремо.
 - а. Переконайтеся, що монітор і комп'ютер вимкнено.
 - б. Підключіть один кінець кабелю HDMI до порту HDMI комп'ютера, а інший кінець до порту HDMI монітора.Примітка: Завдяки детальній класифікації стандарту сертифікації HDMI, HDMI 2.1 поділяється на протокол TMDS (його пропускна здатність еквівалентна протоколу HDMI 2.0) і протокол FRL. Порт HDMI 2.1 монітора підтримує протокол TMDS. Максимальна роздільна здатність порту HDMI 2.1 — 2560 × 1080, а максимальна частота оновлення — 180 Гц. Максимальна роздільна здатність порту HDMI 1.4 – 2560 × 1080, а максимальна частота оновлення – 75 Гц. Функцію FreeSync Premium неможливо увімкнути, коли використовується цей порт.
- Підключіть гарнітуру або інший сумісний зовнішній аудіопристрій зі штекером 3,5 мм до вихідного аудіопорту монітора.
Примітка: Аудіопорт призначено лише для передавання звукових даних.
- Підключіть шнури живлення комп'ютера та монітора до розетки.



Примітка: Якщо шнур адаптера живлення або кабель DP пошкоджено, його необхідно замінити на оригінальний, придбаний у виробника або у відділі післяпродажного обслуговування.

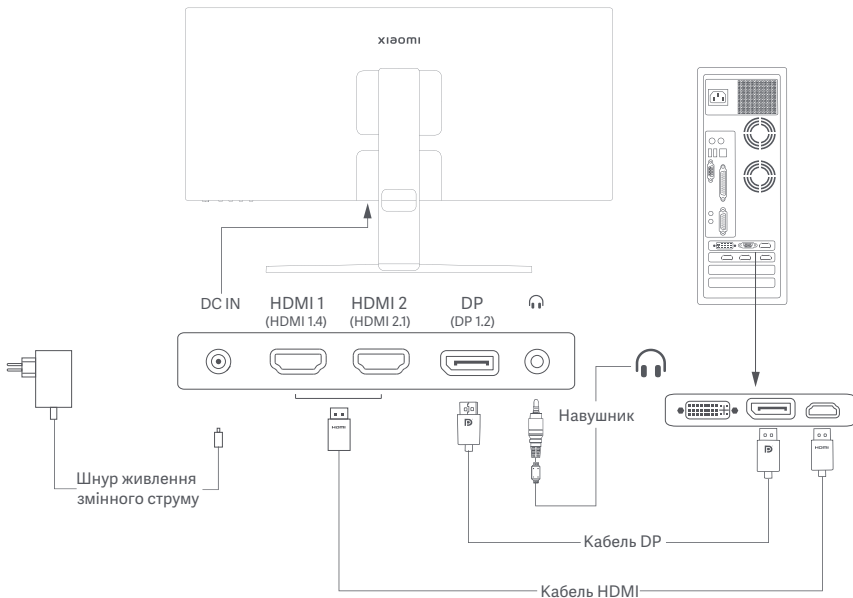

Опис кнопок

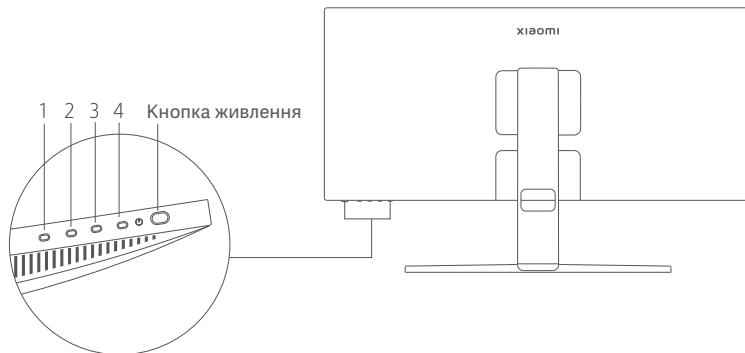

Опис Функціональної кнопки

Кнопка	Операція	Результат		
		Коли меню не відображається на моніторі	Коли на моніторі відображається меню швидкого доступу	Коли на моніторі відображається головне меню
1	Натисніть	Відкрити контекстне меню	Відкрити головне меню	OK
2	Натисніть	Відкрити контекстне меню	Shortcut key 1	Вгору/Вліво
	Натисніть і утримуйте протягом 5 секунд	Вимкнути меню	/	/
3	Натисніть	Відкрити контекстне меню	Shortcut key 2	Вниз/Вправо
4	Натисніть	Відкрити контекстне меню	Закрити контекстне меню	Вийти/Повернутись

Примітка: Після вимкнення меню монітор більше не реагує на дії користувача. З'явиться повідомлення про те, що екранний дисплей (OSD) заблоковано. Натисніть і утримуйте будь-яку кнопку протягом 5 секунд, щоб увімкнути меню та розблокувати екранне меню.

Кнопка живлення



Натисніть Увімк./Вимк.

Стан індикатора

● Затемнений Вимк.

○ Увімк. Увімк.

⦿ Повільно миготить У режимі сну

Опис меню

Опис клавіш швидкого доступу

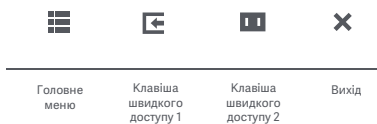

- Якщо меню не відображається, натисніть будь-яку функціональну кнопку, щоб відкрити меню швидкого доступу.
- Щоб вибрати певний параметр, натисніть відповідну функціональну кнопку під відповідним пунктом меню швидкого доступу.
- Ви можете встановити функцію швидкого доступу через **Головне меню > Settings > Shortcut key > Shortcut key 1 / Shortcut key 2**. За замовчуванням клавіша швидкого доступу 1 використовується для налаштування **Input source**, а клавіша швидкого доступу 2 – для налаштування **Smart mode**.

Значок та опис головного меню

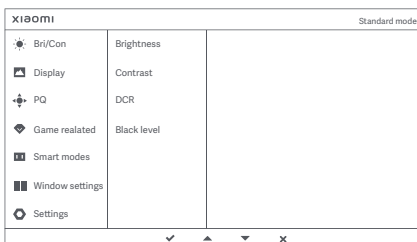

Головне меню	Підменю	Опис	Параметр	За замовч.
Bri/Con	Brightness	Відрегулювати яскравість монітора	0–100	60
	Contrast	Відрегулювати контрастність монітора	0–100	75
	DCR	Відрегулювати динамічну контрастність монітора	On/Off	Off
	Black level	Відрегулювати рівень чорного кольору монітора	0–100	50
Display	Color temperature	Відрегулювати колірну температуру монітора	Standard/Warm/Cool/Custom	Standard
	Hue	Відрегулювати відтінки монітора	0–100	50
	Saturation	Відрегулювати насиченість кольорів монітора	0–100	50
	Gamma	Відрегулювати колірну гаму монітора	1.8/2.0/2.2/2.4/2.6	2.2
	Aspect ratio	Відрегулювати співвідношення сторін монітора	Full/1:1/Auto	Full
PQ	Response time	Відрегулювати час відгуку монітора	Ultrafast/Superfast/Fast/Normal	Normal
	Sharpness	Відрегулювати різкість монітора	0–100	50
Game related	FreeSync Premium	Увімкнути або вимкнути функцію FreeSync Premium	On/Off	Off
	IMBC	Щоб зменшити ореол зображення високого пензля	On/Off	Off
	Refresh rate	Відображає поточну частоту оновлення	On/Off	Off
	Aiming sight	Відображає приціл	Off/Style 1–Style 6	Off

Головне меню	Підменю	Опис	Параметр	За замовч.	
Smart modes	Standard	Активувати стандартний режим	Одночасно можна активувати лише один режим	Standard	
	ECO	Активувати економний режим			
	Game	Налаштувати режим гри (FPS/RPG/RTS/MOBA/SPT)			
	Movie	Активувати режим фільмів			
	Low blue light	Активувати режим низького рівня синього світла			
Window settings	Single window	Відобразити лише основне вікно	Input source	/	
	PBP	Картинка за картинкою. Відобразити відео з двох джерел поруч	Win 1 input	/	
			Win 2 input	/	
	PIP	Картинка в картинці. Відобразити основне вікно та вкладене вікно	Win 1 input	/	
			Win 2 input	/	
Win 2 position			Bottom left		
Win 2 size	Medium				
Settings	Language	Виберіть мову меню	English/Español/Русский/Français/Italiano/Deutsch/PolSKI/عربي/Français canadien/Español de Latinoamérica/繁體中文(香港)/繁體中文(台灣)/日本語/한국어	English	
	Shortcut key	Shortcut key 1	Налаштувати функцію для клавіші швидкого доступу 1	FreeSync Premium/Brightness/Contrast/Color temperature/Smart modes/Input/Volume	Input
		Shortcut key 2	Налаштувати функцію для клавіші швидкого доступу 2	FreeSync Premium/Brightness/Contrast/Color temperature/Smart modes/Input/Volume	Smart modes
	OSD settings	Час відображення на екрані (OSD)	5 s/10 s/15 s/20 s	10 s	
	Volume	Відрегулювати гучність монітора	0–100	50	
	Information	Номер моделі Поточна роздільна здатність Джерело вхідного сигналу Лого HDMI Низький рівень синього світла	/	/	
	Reset	/	/	/	

Правила безпеки

- Не використовуйте цей монітор у вологих або сирих приміщеннях, як-от ванна кімната, кухня, підвал, або біля басейнів.
- Переконайтеся, що монітор розміщено на стійкій поверхні. Якщо монітор впаде або перекинеться, він може спричинити тілесні ушкодження або вийти з ладу.
- Зберігайте та використовуйте монітор у прохолодному, сухому та провітрюваному місці. Тримайте монітор подалі від джерел тепла та прямих сонячних променів.
- Не перекривайте та не блокуйте отвори для відведення тепла на зворотній стороні монітора. Не кладіть монітор на ліжко, диван, ковдру тощо.
- Робочий діапазон напруги монітора вказано на наклейці на зворотній стороні монітора. Якщо ви не знаєте, яка напруга вашого джерела живлення, зверніться до дистриб'ютора монітора або до місцевої енергетичної компанії.
- Якщо ви не плануєте користуватися монітором протягом тривалого часу, відключіть його від електричної розетки, щоб запобігти можливим пошкодженням унаслідок стрибків напруги або удару блискавки.
- Не перевантажуйте електричні розетки, оскільки це може призвести до пожежі або ураження електричним струмом.
- Не намагайтеся самостійно розібрати або відремонтувати монітор, щоб запобігти ризику ураження електричним струмом. Якщо монітор не працює належним чином, зверніться по допомогу до відділу післяпродажного обслуговування.
- Не тягніть, не скручуйте та не згинайте шнур живлення.

Здоров'я очей

Щоб уникнути перенапруження очей або болю в шиї, руках, ліктях і плечах через тривале користуванням комп'ютером, дотримуйтеся наведених нижче рекомендацій.

- Поставте монітор на відстані приблизно 50–70 см (20–28 дюймів) від очей.
- Частіше моргайте, щоб зменшити втому очей, коли дивитесь на монітор.
- Дайте очам відпочити 20 хвилин після двох годин користування монітором.
- Відводьте очі від монітора й дивіться на будь-який віддалений об'єкт принаймні 20 секунд.
- Потягніться, щоб зняти напругу з шиї, рук, спини та плечей.

Опис режиму низького рівня синього світла

Останніми роками шкода, яку заподіює очам синє світло, привертає дедалі більше уваги. Загалом довжина хвилі синього світла дорівнює 400–480 нм, а довжина хвилі шкідливого синього світла становить 415–455 нм. Цей монітор має функцію, яка допомагає зменшити вплив синього світла. Ви можете ввімкнути режим низького рівня синього світла в меню налаштувань.

Усунення несправностей

Несправність	Можлива причина	Рішення
Не вдається ввімкнути	Немає живлення	Переконайтеся, що адаптер живлення підключено належним чином.
Зображення темне	Неправильно відрегульовано яскравість/контрастність	Відрегулюйте яскравість і контрастність.
Зображення тремтить	Перешкоди	Тримайте монітор подалі від електронних пристроїв, які можуть викликати електричні перешкоди.
Індикатор блимає, а на екрані немає зображення	Немає сигналу, перехід у режим сну	<ul style="list-style-type: none">• Увімкніть комп'ютер.• Переконайтеся, що відеокарта комп'ютера працює належним чином.• Переконайтеся, що кабель DP підключено належним чином.
На моніторі відображається, що поточна роздільна здатність не підтримується	Неправильна роздільна здатність	Використовуйте вказані рекомендовані налаштування роздільної здатності.
Не вдається відкрити меню, а на моніторі відображається, що екранне меню заблоковано	Меню вимкнено	Натисніть і утримуйте будь-яку кнопку протягом 5 секунд, щоб увімкнути меню та розблокувати екранне меню.

Технічні характеристики зовнішнього адаптера змінного струму

Ідентифікатор моделі	AD-0481200400EU-1
Напруга на вході	100-240 В змінного струму
Частота змінного струму на вході	50/60 Гц
Напруга на виході	12 В постійного струму
Струм на виході	0-4,0 А
Потужність на виході	48 Вт
Середня активна ефективність	≥ 87,76%
Ефективність при низькому навантаженні (10%)	≥ 77,76%
Витрата потужності на холостому ході	≤ 0,1 Вт
Виробник	Shenzhen AMC Technology Co., Ltd.

Характеристики

Модель	RMMNT30HFCW
Вхідна потужність	12 В \equiv 4,0 А
Номінальна потужність *	48 Вт макс.
Розмір екрана	30"
Фактичний розмір зображення (за діагоналлю)	749,3 мм
Крок пікселів	0,2697 × 0.2697 мм
Яскравість	300 кд/м ² (TYP)
Контрастність	3000:1 (TYP)
Динамічна контрастність	1000000:1
Дісплеї Екрану	16,7 млн
Співвідношення сторін	21:9
Час відгуку	4 мс (GTG)
Максимальна роздільна здатність	2560 × 1080
Рекомендована роздільна здатність	2560 × 1080
Максимальна частота оновлення	200 Гц
Розміри виробу	706,7 (Д) × 201,9 (Ш) × 438,5 (В) мм
Вага нетто	4,88 кг
Модель VESA	75 × 75 мм
Нахил	Від -5° до +21°
Робоча температура	Від 0 °C до 40 °C
Робоча вологість	20–80 % відн. вол.
Атмосферний тиск	86–106 кПа

* Живлення адаптера живлення не входить у комплект.

Інформація про відповідність вимогам

Інформація про утилізацію та переробку відходів електричного та електронного обладнання



Усі продукти, позначені цим символом, вважаються відходами електричного та електронного обладнання (WEEE відповідно до директиви 2012/19/EU), які слід утилізувати окремо від несорттованих побутових відходів. Щоб захистити здоров'я людей і навколишнє середовище, потрібно здавати непрацююче обладнання до спеціалізованих пунктів збору, визначених державними або місцевими органами влади, для подальшої переробки. Правильна утилізація та переробка допоможуть запобігти негативним наслідкам для навколишнього середовища та здоров'я людей. За додатковою інформацією про розташування та умови роботи подібних пунктів збору звертайтеся до компанії, яка виконала встановлення, або до місцевих органів влади.

Декларація відповідності для ЄС



Ми, компанія Xiaomi Communications Co., Ltd., заявляємо, що це обладнання відповідає застосовним директивам, європейським стандартам і поправкам до них. Повний текст заяви для ЄС про відповідність наведено в Інтернеті за такою адресою:

<http://www.mi.com/global/service/support/declaration.html>

Щоб отримати Інформаційний лист про продукт, відскануйте наведений нижче QR-код.

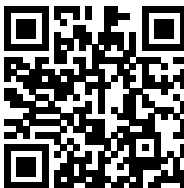

Indice

Panoramica del prodotto	54
Panoramica del monitor	54
Contenuto della confezione	54
Installazione	55
Installazione della base	55
Gestione dei cavi	56
Installazione del supporto da parete	57
Istruzioni	58
Collegamenti	58
Descrizione dei pulsanti	59
Pulsante di accensione	59
Stato della spia luminosa	59
Descrizione del menu	60
Precauzioni	62
Risoluzione dei problemi	63
Specifiche tecniche	64
Informazioni sulla conformità a normative e standard	65

Panoramica del prodotto

Leggere attentamente il presente manuale prima dell'uso del dispositivo e conservarlo per ogni riferimento futuro.

Panoramica del monitor

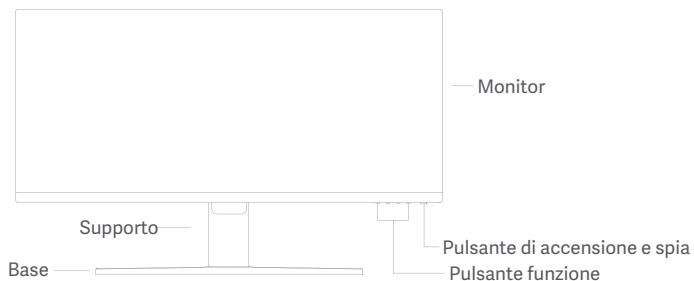

Contenuto della confezione



Monitor

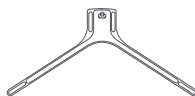

Base



Supporto

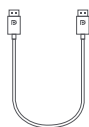

Cavo DisplayPort (DP)

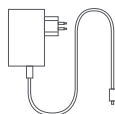

Alimentatore



Bulloni × 4



Manuale utente



Avviso sulla garanzia

Installazione

Installazione della base

⚠ Non premere.

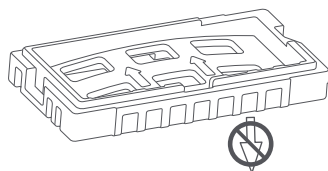
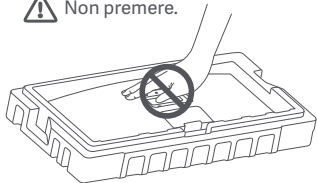

⚠

Non rimuovere il monitor dalla schiuma protettiva durante il montaggio

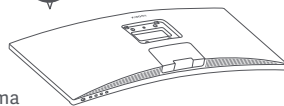

1. Spacchettare la scatola, quindi estrarre il monitor con la sua schiuma protettiva dalla scatola e posizionarlo su una superficie stabile piana.

2. Installare il supporto sulla base, quindi fissarlo con la vite a testa zigrinata dal fondo della base.

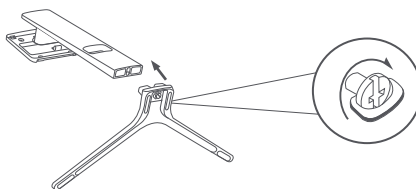
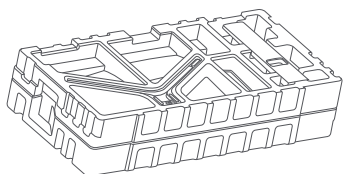

3. Rimuovere lo strato superiore di schiuma e il sacchetto di plastica per esporre il punto di montaggio sul retro del monitor.

4. Installare il supporto sul punto di montaggio finché non scatta in posizione. Provare a scuotere il supporto per assicurarsi che sia installato in modo sicuro.

Nota: Premere il pulsante di sgancio rapido per rimuovere il supporto.

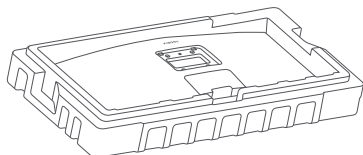

Pulsante di sgancio rapido

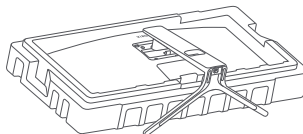
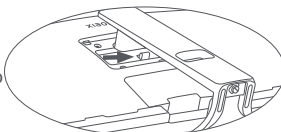

Attenzione: per ridurre il rischio di caduta accidentale del monitor, assicurarsi che il supporto sia saldamente installato in posizione.

5. Utilizzare entrambe le mani per estrarre con cautela il monitor completamente assemblato e posizionarlo su una superficie piana e stabile.

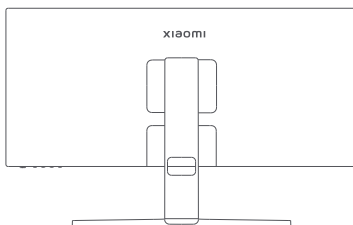

⚠ ATTENZIONE: per evitare di danneggiare lo schermo, fare attenzione a non fare pressione sullo schermo LCD quando lo si posiziona.

Gestione dei cavi

Rimuovere il coperchio per la gestione dei cavi, quindi far passare il cavo di alimentazione e il cavo attraverso l'apertura nel supporto per collegarli al monitor. Rimontare il coperchio per la gestione dei cavi sul monitor.

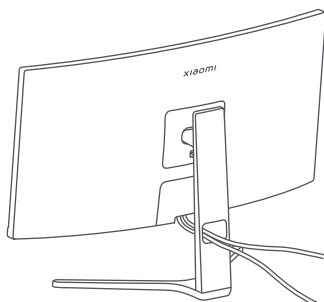
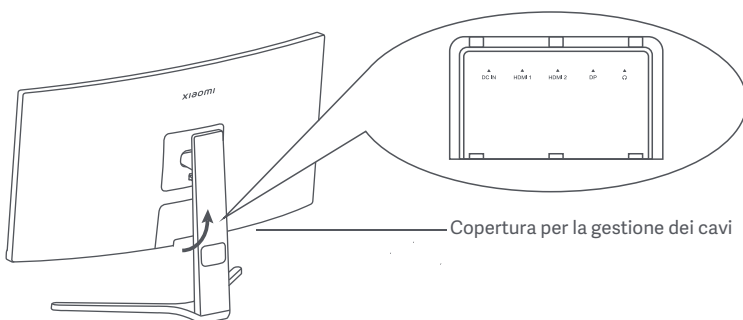

Installazione del supporto da parete

1. Premere il pulsante di sgancio rapido per rimuovere il supporto.

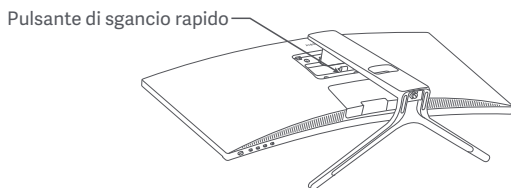

2. Inserire i quattro bulloni nella parte posteriore del monitor nelle posizioni indicate, quindi fare riferimento alle istruzioni del supporto da parete (venduto separatamente) per fissarlo ai bulloni. Nota: il supporto da parete compatibile deve avere i fori di montaggio del modello VESA a 75 x 75 mm di distanza l'uno dall'altro in verticale e in orizzontale.

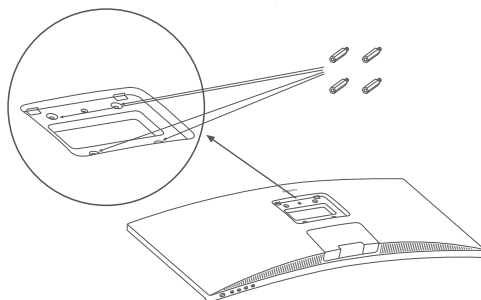

3. Fare riferimento alle istruzioni del supporto da parete per il montaggio del monitor. Non fare pressione sullo schermo durante il montaggio per evitare di danneggiarlo.

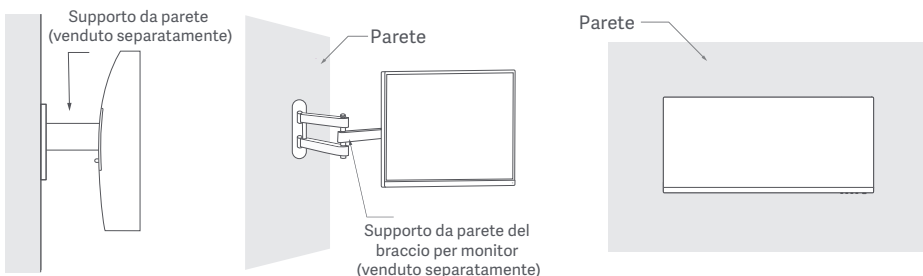

⚠ **ATTENZIONE:** per ridurre il rischio di cadute, installare correttamente il supporto da parete e impiegare precauzioni di sicurezza sul monitor per evitare lesioni o danni. Non mettete nulla sopra il supporto da parete e non appendete nulla ad esso. L'altezza raccomandata del supporto da parete non deve superare i due metri.

Istruzioni

Collegamenti

- Collegare il cavo DP. Il cavo DP viene utilizzato solo per trasferire dati o segnali tramite la porta DP.
 - a. Assicurarsi che il monitor e il computer siano entrambi spenti.
 - b. Collegare un'estremità del cavo DP alla porta DP del computer e l'altra estremità alla porta DP del monitor.Nota: la risoluzione massima della porta DP (DP 1.2) è 2560 × 1080, e la frequenza di aggiornamento massima è 200 Hz.
- Collegare il cavo HDMI. Il cavo HDMI viene utilizzato solo per trasferire dati o segnali tramite la porta HDMI. Viene venduto separatamente.
 - a. Assicurarsi che il monitor e il computer siano entrambi spenti.
 - b. Collegare un'estremità del cavo HDMI alla porta HDMI del computer e l'altra estremità alla porta HDMI del monitor.Nota: a causa della classificazione dettagliata dello standard di certificazione HDMI, HDMI 2.1 si divide in protocollo TMDS (la sua larghezza di banda è equivalente a quella di HDMI 2.0) e protocollo FRL. La porta HDMI 2.1 del monitor supporta il protocollo TMDS. La risoluzione massima della porta HDMI 2.1 è 2560 × 1080, e la frequenza di aggiornamento massima è 180 Hz. La risoluzione massima della porta HDMI 1.4 è 2560 × 1080, e la frequenza di aggiornamento massima è 75 Hz. La funzione FreeSync Premium non può essere abilitata quando si usa questa porta.
- Collegare una cuffia o un qualsiasi dispositivo audio esterno compatibile da 3,5 mm alla porta di uscita audio del monitor.
Nota: la porta audio è solo per la trasmissione di dati audio.
- Collegare i cavi di alimentazione del computer e del monitor ad una presa di corrente.

! Nota: se il cavo di alimentazione o il cavo DP è danneggiato, è necessario sostituirlo con uno originale acquistato dal produttore o dal relativo reparto di assistenza

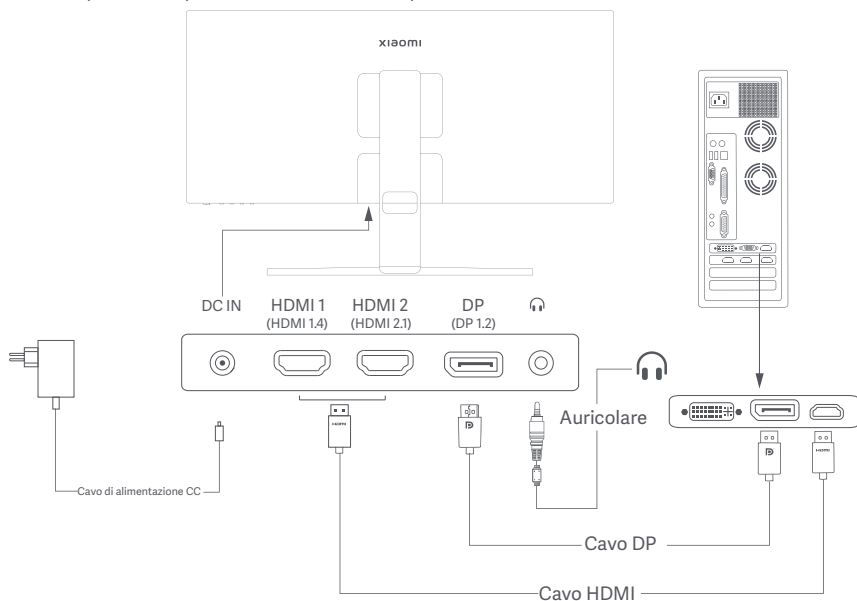

Descrizione dei pulsanti

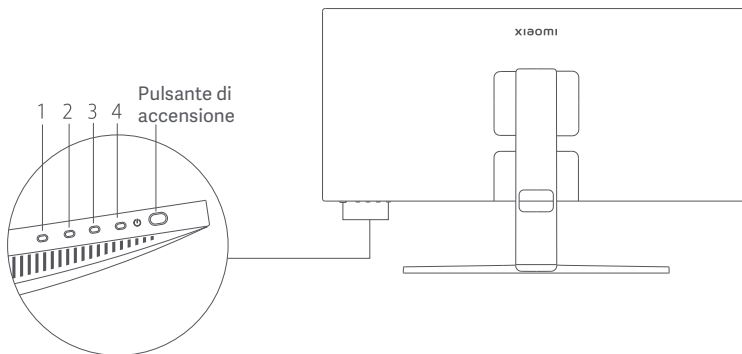

Descrizione del pulsante funzione				
Pulsante	Operazione	Risultato		
		Se il menu nel monitor non viene visualizzato	Se viene visualizzato il menu di scelta rapida nel monitor	Se viene visualizzato il menu principale nel monitor
1	Premere	Aprire il menu di scelta rapida	Aprire il menu principale	OK
2	Premere	Aprire il menu di scelta rapida	Tasto di scelta rapida 1	Su/Sinistra
	Tenere premuto per 5 secondi	Disabilitare il menu	/	/
3	Premere	Aprire il menu di scelta rapida	Tasto di scelta rapida 2	Giù/Destra
4	Premere	Aprire il menu di scelta rapida	Chiudere il menu di scelta rapida	Esci/Indietro

Nota: una volta che il menu è disattivato, il monitor non risponde più alle azioni dell'utente. Viene visualizzato un messaggio che indica che la visualizzazione su schermo (OSD) è stata bloccata. Tenere premuto un pulsante qualsiasi per 5 secondi per abilitare il menu e sbloccare la visualizzazione su schermo (OSD).

Pulsante di accensione

	Premere	Accensione/ Spegnimento
--	---------	----------------------------

Stato della spia luminosa

	Soffusa	Spenta
	Accesa	Accesa
	Pulsazione lenta	In modalità risparmio energia

Descrizione del menu

Descrizione tasto di scelta rapida



Menu principale

Tasto di scelta rapida 1

Tasto di scelta rapida 2

Uscita

- Se il menu non viene visualizzato, premere qualsiasi pulsante funzione per accedere al menu di scelta rapida.
- Premere il pulsante funzione corrispondente sotto ciascuna voce del menu di scelta rapida per accedere all'opzione corrispondente.
- Per impostare la funzione di scelta rapida, selezionare **Menu principale > Impostazioni > Tasto di scelta rapida > Tasto di scelta rapida 1 / Tasto di scelta rapida 2**. Per impostazione predefinita, il tasto di scelta rapida 1 consente di impostare la **sorgente di ingresso** e il tasto di scelta rapida 2 consente di impostare le **modalità smart**.

Icona del menu principale e descrizione

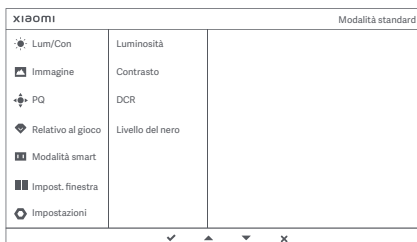

Menu principale	Menu secondario	Descrizione	Opzione	Impost. predefinita
Lum/Con	Luminosità	Regola la luminosità del monitor	0-100	60
	Contrasto	Regola il contrasto del monitor	0-100	75
	DCR	Regola il contrasto dinamico del monitor	Acceso/Spento	Spento
	Livello del nero	Regola il livello del nero del monitor	0-100	50
Immagine	Temp. colore	Regola la temperatura colore del monitor	Standard/Calda/Fredda/Personalizza	Standard
	Tonalità	Regola la tonalità del monitor	0-100	50
	Saturazione	Regola la saturazione del monitor	0-100	50
	Gamma	Regola il gamma del monitor	1.8/2.0/2.2/2.4/2.6	2.2
	Proporzioni	Regola le proporzioni del monitor	Intero/1:1/Automatico	Intero
PQ	Tempo di risposta	Regola il tempo di risposta del monitor	Ultraveloce/Superveloce/Veloce/Normale	Normale
	Nitidezza	Regola la nitidezza del monitor	0-100	50
Relativo al gioco	FreeSync Premium	Abilita o disabilita la funzione FreeSync Premium	Acceso/Spento	Spento
	IMBC	Per ridurre l'effetto ghosting	Acceso/Spento	Spento
	Frequenza refresh	Visualizza la frequenza di aggiornamento corrente	Acceso/Spento	Spento
	Mirino	Visualizza il mirino di puntamento	Spento/Stile 1 - Stile 6	Spento

Menu principale	Menu secondario	Descrizione	Opzione	Impost. predefinita	
Modalità smart	Modalità standard	Imposta la modalità standard	È possibile selezionare solo una modalità alla volta	Standard	
	Modalità ECO	Imposta la modalità eco			
	Modalità gioco	Imposta la modalità gioco (FPS/RPG/RTS/MOBA/SPT)			
	Modalità film	Imposta la modalità film			
	Modalità contenuto luminoso blu basso	Imposta su modalità contenuto luminoso blu basso			
Impost. finestra	Finestra singola	Visualizza solo la finestra principale	Sorgente ingresso	/	
	PBP	Picture-by-Picture. Visualizza due ingressi video affiancati	Ingresso fin 1	/	
			Ingresso fin 2	/	
	PIP	Picture-in-Picture. Visualizza la finestra principale e una finestra secondaria	Ingresso fin 1	/	
			Ingresso fin 2	/	
			Posizione fin 2	Basso a sinistra	
		Dimensioni fin 2	Medio		
Impostazioni	Lingua	Seleziona la lingua del menu	English/Español/Русский/Français/Italiano/Deutsch/PolSKI/عربي/Français canadien/Español de Latinoamérica/繁體中文(香港)/繁體中文(台灣)/日本語/한국어	English	
	Tasto di scelta rapida	Tasto di scelta rapida 1	Imposta la funzione per il tasto di scelta rapida 1	FreeSync Premium/Luminosità/Contrasto/Temp. colore/Modalità smart/Ingresso/Volume	Ingresso
		Tasto di scelta rapida 2	Imposta la funzione per il tasto di scelta rapida 2	FreeSync Premium/Luminosità/Contrasto/Temp. colore/Modalità smart/Ingresso/Volume	Modalità smart
	Impostazioni OSD	Tempo della visualizzazione su schermo (OSD)	5 s/10 s/15 s/20 s	10 s	
	Volume	Regola il volume del monitor	0-100	50	
	Informazioni	Numero di modello Risoluzione corrente Sorgente di ingresso Logo HDMI Contenuto luminoso blu basso	/	/	
	Reimposta	/	/	/	

Precauzioni

- Non utilizzare il monitor in ambienti umidi come bagni, cucine, cantine o nei pressi di piscine.
- Assicurarci che il monitor sia posizionato su una superficie stabile. La caduta accidentale del monitor può causare lesioni a persone o danneggiare il monitor stesso.
- Conservare e utilizzare il monitor in un luogo fresco, asciutto e ventilato. Tenere il prodotto lontano da radiazioni e fonti di calore.
- Non coprire o bloccare gli sfiati per la dissipazione del calore posti sul retro del monitor. Non posizionare il monitor su un letto, un divano, una coperta e così via
- L'intervallo della tensione di funzionamento del monitor è riportato sull'etichetta posta sul retro del monitor. Se non si conosce con esattezza il voltaggio presa di corrente a disposizione, contattare il distributore del monitor o l'azienda di fornitura elettrica locale
- Se si prevede di non utilizzare il monitor per un lungo periodo di tempo, scollegarlo dalla presa elettrica in modo da evitare possibili danni dovuti a sbalzi di tensione o fulmini
- Non sovraccaricare le prese elettriche, poiché ciò potrebbe causare un incendio o una scossa elettrica
- Non tentare di smontare o riparare il monitor di propria iniziativa, per evitare il rischio di scosse elettriche. Se il monitor non funziona correttamente, contattare il reparto post-vendita per ricevere assistenza.
- Non tirare, torcere o piegare eccessivamente il cavo di alimentazione.

Protezione dell'occhio

Per evitare di stancare gli occhi, o di avere dolori al collo, al braccio, al gomito e alle spalle causati da un utilizzo prolungato del computer, seguire i suggerimenti elencati di seguito:

- Mantenere il monitor a una distanza di 20-28 pollici (circa 50-70 cm) dagli occhi.
- Sbatte più spesso le palpebre per ridurre l'affaticamento degli occhi quando si guarda il monitor
- Dare agli occhi una pausa di 20 minuti dopo aver utilizzato il monitor per due ore.
- Allontanare gli occhi dal monitor e guardare qualcosa a una certa distanza per almeno 20 secondi.
- Fare stretching per aiutare a rilasciare la tensione su collo, braccia, schiena e spalle.

Descrizione contenuto luminoso blu basso

Recentemente, i danni agli occhi causati dalla luce blu sono stati sempre più presi in considerazione. In generale, la lunghezza d'onda della luce blu è di 400–480 nm e la lunghezza d'onda della luce blu dannosa è di 415–455 nm. Questo monitor ha una funzione che aiuta a ridurre l'esposizione alle emissioni di luce blu. È possibile attivare la modalità luce blu bassa tramite il menu impostazioni.

Risoluzione dei problemi

Problemi	Possibile causa	Soluzioni
Impossibile accendere	Nessuna alimentazione	Verificare che l'alimentatore sia inserito correttamente in una presa
Immagine scura	Luminosità/contrasto non regolati correttamente	Regolare la luminosità e il contrasto.
Immagine tremolante o con increspature	Interferenza	Tenere il monitor lontano da dispositivi elettronici che possono causare interferenze elettriche
Spia lampeggiante, nessuna immagine sullo schermo	Nessun segnale. Attivazione modalità risparmio energia in corso.	<ul style="list-style-type: none">• Accendere il computer.• Verificare che la scheda grafica del computer funzioni correttamente• Verificare che il cavo DP sia inserito correttamente
Il monitor indica che la risoluzione corrente non è supportata	Risoluzione non corretta	Utilizzare le impostazioni di risoluzione consigliate.
Impossibile aprire il menu. Il monitor indica che la visualizzazione su schermo è bloccata	Il menu è disabilitato	Tenere premuto un pulsante qualsiasi per 5 secondi per abilitare il menu e sbloccare la visualizzazione su schermo (OSD).

Specifiche tecniche dell'adattatore CA esterno

Identificatore modello	AD-0481200400EU-1
Tensione di ingresso	100-240 V CA
Frequenza CA in ingresso	50/60 Hz
Tensione di uscita	12 V CC
Corrente di uscita	0-4,0 A
Potenza in uscita	48 W
Efficienza attiva media	≥ 87,76%
Efficienza a basso carico (10%)	≥ 77,76%
Consumo di energia a vuoto	≤ 0,1 W
Produttore	Shenzhen AMC Technology Co., Ltd.

Specifiche tecniche

Modello	RMMNT30HFCW
Ingresso alimentazione	12 V $\overline{=}$ 4,0 A
Potenza nominale *	Massimo 48 W
Dimensioni schermo	30"
Dimensione immagine visualizzabile (diagonale)	749,3 mm
Dot pitch	0,2697 × 0,2697 mm
Luminosità	300 cd/m ² (TYP)
Contrasto	3000:1 (TYP)
Contrasto dinamico	1000000:1
Lo schermo visualizza	16,7 milioni
Proporzioni	21:9
Tempo di risposta	4 ms (GTG)
Risoluzione massima	2560 × 1080
Risoluzione consigliata	2560 × 1080
Frequenza di aggiornamento massima	200 Hz
Dimensioni articolo	706,7 (L) × 201,9 (P) × 438,5 (A) mm
Peso nett	4,88 kg
Schema VESA	75 × 75 mm
Inclinazione	Da -5° a +21°
Temperatura di esercizio	Da 0 °C a 40 °C
Umidità di esercizio	20%-80% UR
Pressione atmosferica	86-106 kPa

* La potenza dell'alimentatore non è inclusa.

Scatola	Manuale	Borsa	Neto
PAP 20	PAP 22	LDPE 4	PS 6
Carta	Carta	Plastica	Plastica
RACCOLTA DIFFERENZIATA			
Verifica le disposizioni del tuo Comune. Separa le componenti e conferiscile in modo corretto.			

HDMI[™]
HIGH-DEFINITION MULTIMEDIA INTERFACE

AMD
FreeSync
Premium



Informazioni sulla conformità a normative e standard

Informazioni sullo smaltimento e sul riciclaggio dei RAEE



Tutti i prodotti contrassegnati da questo simbolo sono rifiuti di apparecchiature elettriche ed elettronici (RAEE in base alla direttiva 2012/19/UE) che non devono essere smaltiti assieme a rifiuti domestici non differenziati. Al contrario, è necessario proteggere l'ambiente e la salute umana consegnando i rifiuti a un punto di raccolta autorizzato al riciclaggio di rifiuti di apparecchiature elettriche ed elettroniche predisposto dalla pubblica amministrazione o dalle autorità locali. Lo smaltimento e il riciclaggio corretti aiutano a prevenire conseguenze potenzialmente negative per l'ambiente e la salute umana. Contattare l'installatore o le autorità locali per ulteriori informazioni sulla sede e per i termini e le condizioni di tali punti di raccolta.

Dichiarazione di conformità europea



Con la presente, Xiaomi Communications Co., Ltd. dichiara che questo apparecchio è conforme alle direttive applicabili e alle norme europee, nonché ai relativi emendamenti. Il testo completo della dichiarazione di conformità UE è disponibile al seguente indirizzo Internet:

<http://www.mi.com/global/service/support/declaration.html>

Per la scheda informativa del prodotto, scansionare il codice QR di seguito

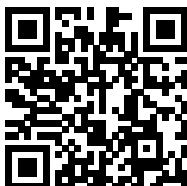

Table des matières

Présentation du produit	67
Présentation du moniteur	67
Contenu du paquet	67
Installation	68
Installation du socle	68
Gestion des câbles	69
Installation du support mural	70
Instructions	71
Connexions	71
Description des boutons	72
Bouton d'alimentation	72
Indicateur d'état	72
Description du menu	73
Précautions	75
Dépannage	76
Caractéristiques	77
Informations sur la conformité et les réglementations	78

Présentation du produit

Lisez attentivement ce manuel avant toute utilisation et conservez-le pour pouvoir le consulter ultérieurement.

Présentation du moniteur

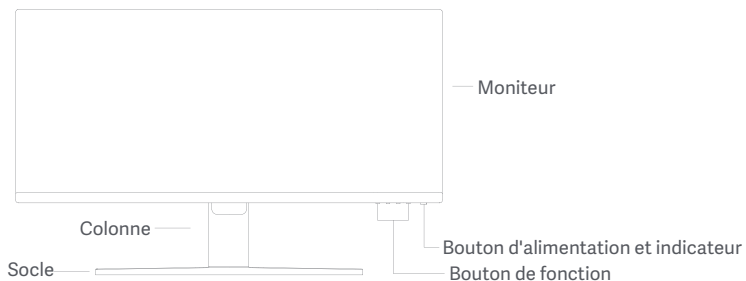

Contenu du paquet



Moniteur

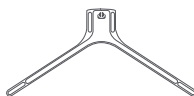

Socle



Colonne

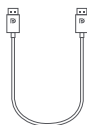

Câble DisplayPort (DP)

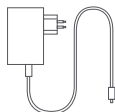

Adaptateur secteur



Goujons × 4



Manuel d'utilisation

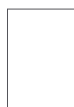

Garantie

Installation

Installation du socle

⚠ N'appuyez pas.

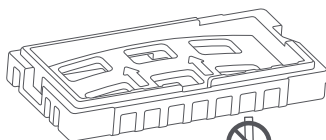
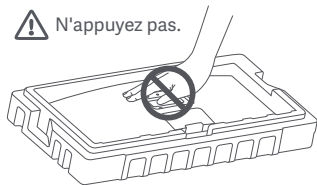

⚠ Ne retirez pas le moniteur de la mousse d'emballage pendant l'assemblage.

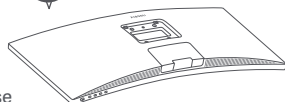

1. Déballez la boîte, puis retirez le moniteur avec sa mousse de protection de la boîte et placez-les sur une surface plane et stable.

2. Installez la colonne sur le socle et fixez-la avec la vis à oreilles par le bas du socle.

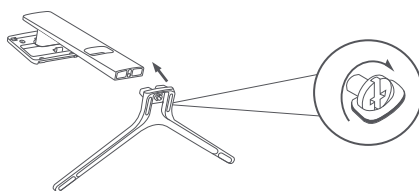
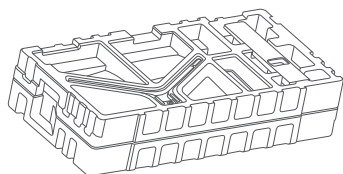

3. Retirez la couche supérieure de mousse et le sac en plastique pour exposer le point de montage à l'arrière du moniteur.

4. Installez la colonne sur le point de montage jusqu'à ce qu'elle s'enclenche en place (clic audible). Essayez de secouer la colonne pour vous assurer qu'elle est bien installée. Remarque : Appuyer sur le bouton de libération rapide pour retirer le support.

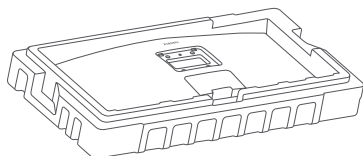

Bouton de libération rapide

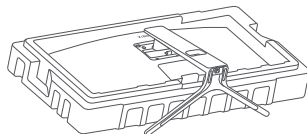
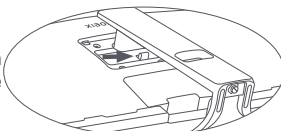

Attention : Pour réduire le risque de chute accidentelle du moniteur, veuillez-vous assurer que la colonne est bien installée.

5. Utilisez les deux mains pour sortir délicatement le moniteur entièrement assemblé et placez-le sur une surface plane et stable.

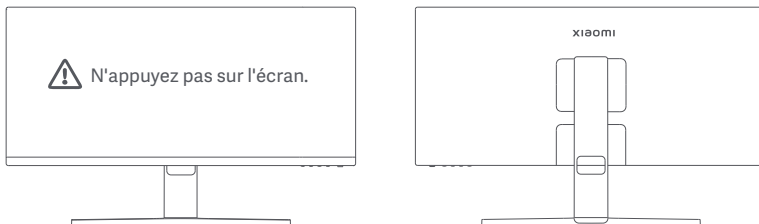

⚠ ATTENTION : Pour éviter d'endommager l'écran, veuillez à ne pas appuyer sur l'écran LCD lorsque vous le mettez en position verticale

Gestion des câbles

Retirez la couverture de gestion des câbles, puis passez le cordon d'alimentation et le câble dans l'ouverture de la colonne pour les connecter au moniteur. Remettez en place la couverture de gestion des câbles sur le moniteur.

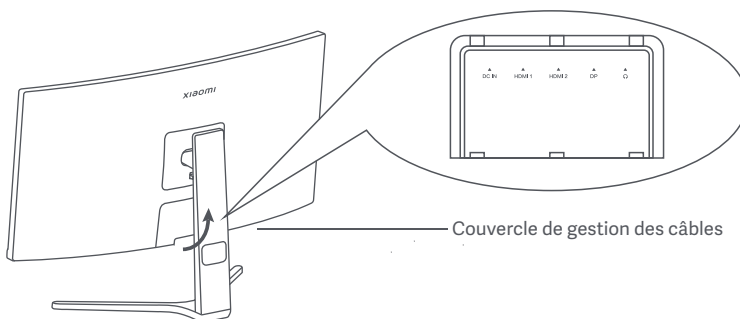

Couvercle de gestion des câbles

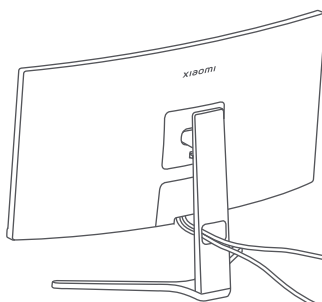

Installation du support mural

1. Appuyez sur le bouton de libération rapide pour retirer le support.

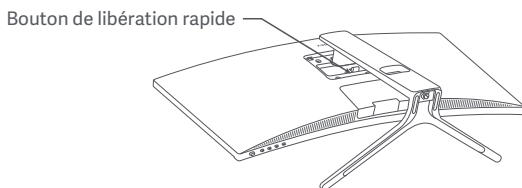

2. Insérez les quatre goujons à l'arrière du moniteur aux positions indiquées, puis référez-vous aux instructions du support mural (vendu séparément) pour l'installer aux goujons.

Remarque : Le support mural compatible doit avoir les trous de fixation VESA espacés de 75 x 75 mm verticalement et horizontalement.

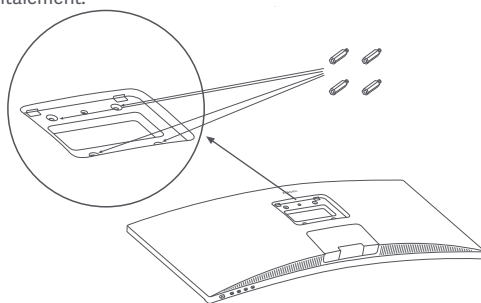

3. Reportez-vous aux instructions du support mural pour monter le moniteur. N'appuyez pas sur l'écran pendant le processus de montage, afin d'éviter de l'endommager.

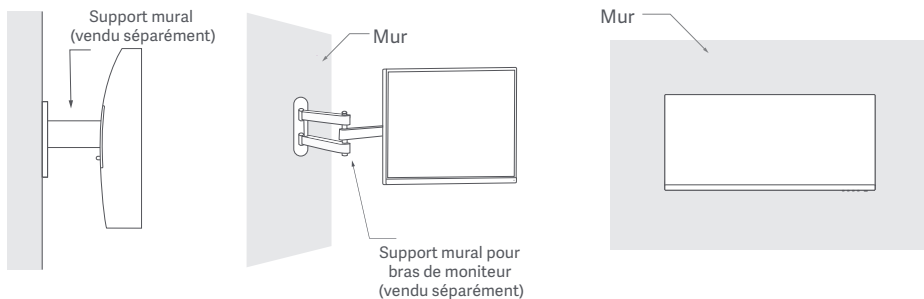

⚠ ATTENTION : Pour réduire le risque de chute, installez correctement le support mural et prenez des mesures de sécurité au niveau du moniteur afin d'éviter toute blessure ou dommage. Ne placez rien au-dessus du support mural ni laissez quelque chose y pendre. La hauteur recommandée du support mural ne doit pas dépasser deux mètres.

Instructions

Connexions

- Connexion du câble DP. Le câble DP n'est utilisé que pour le transfert de données ou de signaux via le port DP.

- a. Assurez-vous que le moniteur et l'ordinateur sont tous deux éteints.
- b. Connectez une extrémité du câble DP au port de sortie DP de l'ordinateur et l'autre extrémité à l'un des ports DP du moniteur.

Remarque : La résolution maximale du port DP (DP 1.2) est de 2560×1080 , et la fréquence d'actualisation maximale est de 200 Hz.

- Connexion du câble HDMI. Le câble HDMI n'est utilisé que pour le transfert de données ou de signaux via le port HDMI. Il est vendu séparément.

- a. Assurez-vous que le moniteur et l'ordinateur sont tous deux éteints.
- b. Connectez une extrémité du câble HDMI au port de sortie HDMI de l'ordinateur et l'autre extrémité au port HDMI du moniteur.

Remarque : En raison de la classification détaillée de la norme de certification du HDMI, le HDMI 2.1 est divisé en protocole TMDS (sa bande passante équivaut à HDMI 2.0) et en protocole FRL. Le port HDMI 2.1 du moniteur prend en charge le protocole TMDS. La résolution maximale du port HDMI 2.1 est de 2560×1080 , et la fréquence d'actualisation maximale est de 180 Hz. La résolution maximale du port HDMI 1.4 est de 2560×1080 , et la fréquence d'actualisation maximale est de 75 Hz. La fonction Freesync Premium ne peut pas être activée lorsque le port est utilisé.

- Connectez un casque, ou tout autre périphérique audio externe compatible 3,5 mm au port de sortie audio du moniteur.

Remarque : Le port audio n'est utilisé que pour transmettre les données audio

- Branchez les cordons d'alimentation de l'ordinateur et du moniteur sur la prise de courant.

 Remarque : Si le cordon adaptateur secteur ou le câble DP est endommagé, vous devez le remplacer par la même pièce d'origine achetée auprès du fabricant ou de son service après-vente.

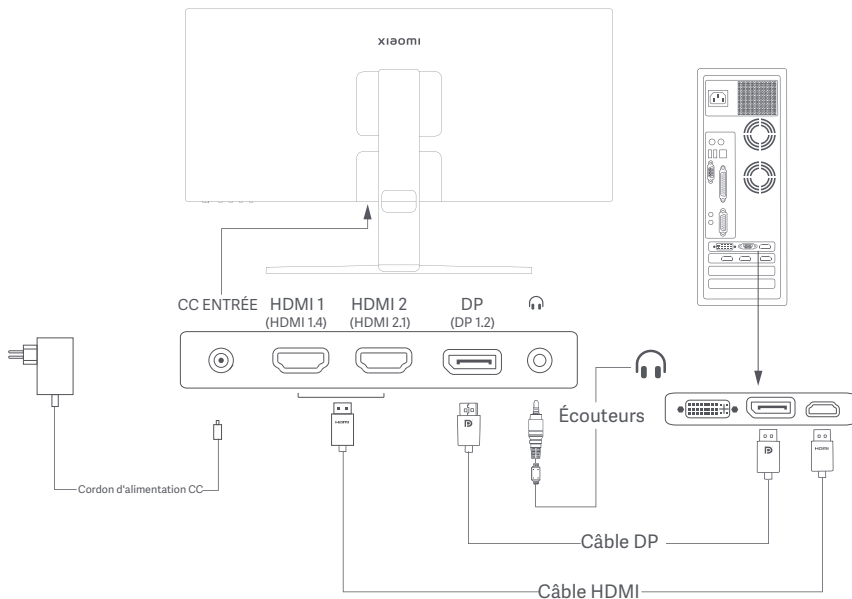

Description des boutons

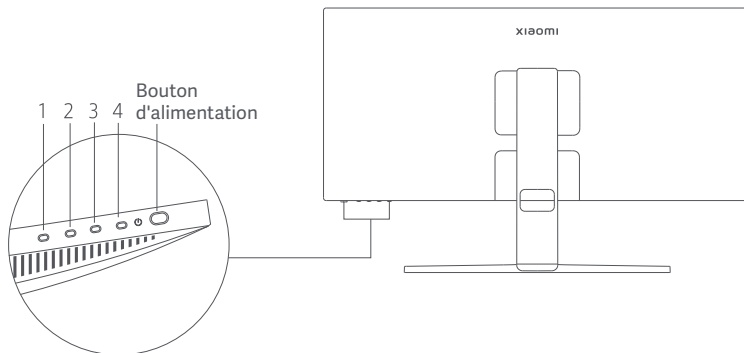

Description du bouton de fonction				
Bouton	Opération	Résultats		
		Lorsque le menu ne s'affiche pas sur le moniteur	Lorsque le menu de raccourcis s'affiche sur le moniteur	Lorsque le menu principal s'affiche sur le moniteur
1	Appuyez	Ouvrir le menu de raccourcis	Ouvrir le menu principal	OK
2	Appuyez	Ouvrir le menu de raccourcis	Raccourci clavier 1	Haut/Gauche
	Maintenez le bouton enfoncé pendant 5 secondes	Désactiver le menu	/	/
3	Appuyez	Ouvrir le menu de raccourcis	Raccourci clavier 2	Bas/Droit
4	Appuyez	Ouvrir le menu de raccourcis	Fermer le menu de raccourcis	Sortie/Retour

Remarque : Une fois le menu désactivé, le moniteur ne réagit plus aux actions de l'utilisateur. Un message apparaîtra pour vous informer que l'affichage sur l'écran (OSD) a été verrouillé. Appuyez sur le bouton et maintenez-le enfoncé pendant 5 secondes pour activer le menu et déverrouiller l'OSD.

Bouton d'alimentation



Appuyez

Allumer/éteindre

Indicateur d'état



Faible

Éteint



Allumé

Allumé



Clignote
lentement

En mode veille

Description du menu

Description du raccourci clavier



- Quand le menu n'est pas affiché, appuyez sur un bouton de fonction pour accéder au menu de raccourcis.
- Appuyez sur le bouton de fonction correspondant sous chaque élément du menu de raccourcis pour saisir l'option correspondante.
- Vous pouvez définir la fonction de raccourci via **Menu principal > Paramètres > Raccourci clavier > Raccourci clavier 1 / Raccourci clavier 2**. Par défaut, le raccourci clavier 1 correspond aux paramètres de la **source d'entrée** et le raccourci clavier 2 aux paramètres du **mode intelligent**.

icône du menu principal et description

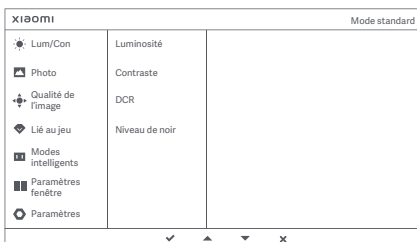

Menu principal	Sous-menu	Description	Option	Par défaut
Lum/Con	Luminosité	Régler la luminosité du moniteur	0-100	60
	Contraste	Régler le contraste du moniteur	0-100	75
	DCR	Régler le contraste dynamique du moniteur	Allumé/Éteint	Éteint
	Niveau de noir	Régler le niveau de noir du moniteur	0-100	50
Photo	Température de couleur	Régler la température de couleur du moniteur	Standard/Chaud/Froid/Personnalisée	Standard
	Nuance	Régler la nuance du moniteur	0-100	50
	Saturation	Régler la saturation du moniteur	0-100	50
	Gamma	Régler la correction gamma du moniteur	1.8/2.0/2.2/2.4/2.6	2.2
	Format de l'image	Régler le format de l'image du moniteur	Plein écran/1 : 1/Auto	Plein écran
Qualité de l'image	Temps de réponse	Régler le temps de réponse du moniteur	Ultra rapide/Super rapide/Rapide/Normal	Normal
	Nettet	Régler la netteté du moniteur	0-100	50
Lié au jeu	FreeSync Premium	Activer ou désactiver la fonction FreeSync Premium	Allumé/Éteint	Éteint
	IMBC	Pour réduire le brouillage de l'image	Allumé/Éteint	Éteint
	Fréq. actualisation	Affiche la fréquence actuelle d'actualisation	Allumé/Éteint	Éteint
	Viseur	Affiche le viseur	Éteint/Style 1 - Style 6	Éteint

Menu principal	Sous-menu	Description	Option	Par défaut	
Modes intelligents	Mode standard	Régler en mode standard	Un seul mode peut être sélectionné à la fois	Standard	
	Mode ECO	Régler en mode ECO			
	Mode jeu	Paramétrer au mode jeu (FPS/RPG/RTS/MOBA/SPT)			
	Mode film	Régler en mode film			
	Mode faible lumière bleue	Régler en mode faible lumière bleue			
Paramètres fenêtre	Fenêtre unique	Afficher uniquement la fenêtre principale	Source d'entrée	/	
	PBP	Image par image. Afficher deux entrées vidéo côte à côte	Source fenêtre 1	/	
			Source fenêtre 2	/	
	PIP	Image dans l'image. Afficher la fenêtre principale et une sous-fenêtre	Source fenêtre 1	/	
			Source fenêtre 2	/	
			Position fenêtre 2	En bas à gauche	
		Taille de la fenêtre 2	Moyen		
Paramètres	Langue	Sélectionner la langue du menu	English/Español/Русский/Français/Italiano/Deutsch/PolSKI/عربي/Français canadien/Español de Latinoamérica/繁體中文(香港)/繁體中文(台灣)/日本語/한국어	English	
	Raccourci clavier	Raccourci clavier 1	Définir la fonction du raccourci clavier 1	FreeSync Premium/ Luminosité/Contraste/ Température de couleur/ Modes intelligents/Entrée/ Volume	Entrée
		Raccourci clavier 2	Définir la fonction du raccourci clavier 2	FreeSync Premium/ Luminosité/Contraste/ Température de couleur/ Modes intelligents/Entrée/ Volume	Modes intelligents
	Paramètres OSD	Temps d'affichage sur l'écran (OSD)	5 s/10 s/15 s/20 s	10 s	
	Volume	Régler le volume du moniteur	0-100	50	
	Informations	Numéro du modèle Résolution actuelle Source d'entrée Logo HDMI Faible contenu de lumière bleue	/	/	
	Réinitialiser	/	/	/	

Précautions

- N'utilisez pas ce moniteur dans des environnements moites ou humides tels que les salles de bains, cuisines, sous-sols ou près de piscines.
- Veillez à ce que le moniteur placé sur une surface stable. Si le moniteur tombe ou subit un choc, cela peut occasionner des blessures corporelles ou endommager le moniteur.
- Stockez et utilisez le moniteur soit dans un endroit frais, sec et ventilé. Tenez le moniteur éloigné des sources de rayonnement et de chaleur.
- Ne couvrez pas et ne bloquez pas la ventilation de refroidissement à l'arrière du moniteur. Ne placez pas le moniteur sur un lit, un canapé, une couverture, etc.
- La plage de tension de fonctionnement du moniteur est indiquée sur une étiquette à l'arrière du moniteur. Si vous n'êtes pas sûr de la tension de votre alimentation électrique, veuillez contacter le distributeur du moniteur ou la compagnie d'électricité locale.
- Si vous ne prévoyez pas d'utiliser le moniteur pendant une longue période, débranchez-le de la prise électrique afin d'éviter tout dommage éventuel en cas de surcharge d'alimentation ou de foudre.
- Ne surchargez pas les prises électriques, cela pourrait provoquer un incendie ou un choc électrique.
- N'essayez pas de démonter ou de réparer le moniteur vous-même pour éviter tout risque de choc électrique. Si le moniteur ne fonctionne pas correctement, veuillez contacter notre service après-vente pour obtenir de l'aide.
- Ne tirez pas, ne tordez pas et ne pliez pas de manière excessive le cordon d'alimentation.

Santé des yeux

Pour éviter la fatigue oculaire ou les douleurs au cou, au bras, au coude et à l'épaule causées par une utilisation prolongée de l'ordinateur, veuillez suivre les suggestions ci-après :

- Maintenez le moniteur à une distance de 20 à 28 pouces (environ 50 à 70 cm) de vos yeux.
- Clignez des yeux plus souvent pour soulager la fatigue oculaire lorsque vous fixez le moniteur.
- Accordez à vos yeux une pause de 20 minutes après deux heures sur le moniteur.
- Détachez vos yeux du moniteur et fixez un point au loin pendant au moins 20 secondes.
- Étirez votre corps pour aider à soulager la tension au niveau du cou, des bras, du dos et des épaules.

Description du mode faible lumière bleue

Ces dernières années, les lésions oculaires causées par la lumière bleue ont attiré de plus en plus l'attention. En général, la longueur d'onde de la lumière bleue est de 400-480 nm, et la longueur d'onde de la lumière bleue nocive est de 415-455 nm. Cet écran est doté d'une fonction pour vous aider à réduire votre exposition aux émissions de lumière bleue. Vous pouvez activer le mode Faible lumière bleue via le menu des paramètres.

Dépannage

Problème	Cause possible	Solutions
Impossible d'allumer	Pas d'alimentation	Assurez-vous que l'adaptateur secteur est correctement branché.
L'image est sombre	Luminosité/ Contraste mal ajusté	Réglez la luminosité et le contraste.
L'image est tremblante ou fait des ondulations	Interférence	Tenez le moniteur éloigné des appareils électroniques susceptibles de provoquer des interférences électriques.
L'indicateur clignote, aucune image sur l'écran	Aucun signal, passage en mode veille	<ul style="list-style-type: none">• Allumez l'ordinateur.• Assurez-vous que la carte graphique de l'ordinateur fonctionne correctement.• Assurez-vous que le câble DP est correctement branché.
Le moniteur affiche que la résolution actuelle n'est pas prise en charge	La résolution est incorrecte	Utilisez les paramètres de résolution recommandée spécifiés.
Impossible d'ouvrir le menu, et le moniteur affiche que l'OSD est verrouillé	Le menu est désactivé	Appuyez sur le bouton et maintenez-le enfoncé pendant 5 secondes pour activer le menu et déverrouiller l'OSD.

Spécifications de l'adaptateur CA externe

Identification du modèle	AD-0481200400EU-1
Tension en entrée	100-240 V CA
Fréquence CA en entrée	50/60 Hz
Tension en sortie	12 V CC
Courant de sortie	0-4,0 A
Puissance de sortie	48 W
Efficacité moyenne active	≥ 87,76%
Efficacité à faible charge (10 %)	≥ 77,76%
Consommation à faible puissance	≤ 0,1 W
Fabricant	Shenzhen AMC Technology Co., Ltd.

Caractéristiques

Modèle	RMMNT30HFCW
Alimentation électrique	12 V \equiv 4,0 A
Puissance nominale *	48 W max.
Taille de l'écran	30"
Taille de l'image visible (diagonale)	749,3 mm
Taille de pixel	0,2697 × 0,2697 mm
Luminosité	300 cd/m ² (TYP)
Contraste	3000:1 (TYP)
Contraste dynamique	1000000:1
Affichage sur l'écran	16,7 millions
Format de l'image	21:9
Temps de réponse	4 ms (GTG)
Résolution maximale	2560 × 1080
Résolution recommandée	2560 × 1080
Fréquence d'actualisation maximale	200 Hz
Dimensions du produit	706,7 (L) × 201,9 (l) × 438,5 (H) mm
Poids net	4,88 kg
Configuration VESA	75 × 75 mm
Inclinaison	-5° à +21°
Température de fonctionnement	0 °C à +40 °C
Humidité de fonctionnement	20 %-80 % HR
Pression atmosphérique	86-106 kPa

* L'alimentation de l'adaptateur secteur n'est pas incluse.

Informations sur la conformité et les réglementations

Informations sur la réglementation DEEE sur la mise au rebut et le recyclage



Tous les produits portant ce symbole deviennent des déchets d'équipements électriques et électroniques (DEEE dans la Directive européenne 2012/19/UE) qui ne doivent pas être mélangés aux déchets ménagers non triés. Vous devez contribuer à la protection de l'environnement et de la santé humaine en apportant l'équipement usagé à un point de collecte dédié au recyclage des équipements électriques et électroniques, agréé par le gouvernement ou les autorités locales. Le recyclage et la destruction appropriés permettront d'éviter tout impact potentiellement négatif sur l'environnement et la santé humaine. Contactez l'installateur ou les autorités locales pour obtenir plus d'informations concernant l'emplacement ainsi que les conditions d'utilisation de ce type de point de collecte.

Déclaration de conformité pour l'Union européenne



Par la présente, nous, Xiaomi Communications Co., Ltd., déclarons que cet équipement est conforme aux directives et normes européennes applicables, ainsi qu'à leurs amendements. L'intégralité de la déclaration de conformité pour l'UE est disponible à l'adresse suivante :

<http://www.mi.com/global/service/support/declaration.html>

Pour accéder à la fiche d'informations produit, veuillez scanner le code QR ci-dessous.

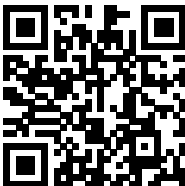

Inhalt

Produktübersicht	80
Monitorübersicht	80
Verpackungsinhalt	80
Installation	81
Installation des Sockels	81
Kabelmanagement	82
Installation der Wandhalterung	83
Anweisungen	84
Anschlüsse	84
Tastenbeschreibung	85
Ein-/Aus-Taste	85
Anzeigerstatus	85
Menübeschreibung	86
Vorsichtsmaßnahmen	88
Fehlerbehebung	89
Spezifikationen	90
Informationen zur Einhaltung gesetzlicher Vorschriften	91

Produktübersicht

Lesen Sie dieses Handbuch vor der Verwendung sorgfältig durch und bewahren Sie es auf, um zukünftig die Informationen nachlesen zu können.

Monitorübersicht

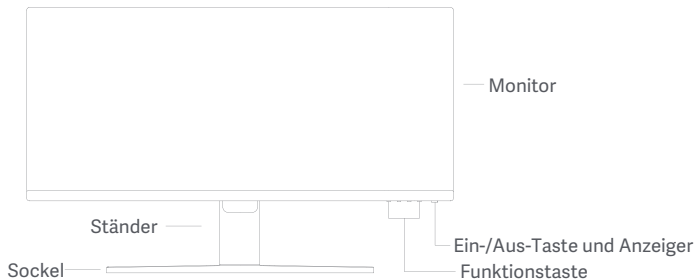

Verpackungsinhalt



Monitor

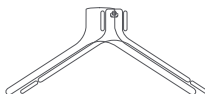

Sockel



Ständer

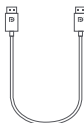

DisplayPort (DP)-Kabel

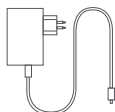

Netzteil



Bolzen × 4



Benutzerhandbuch



Garantieerklärung

Installation

Installation des Sockels

⚠ Nicht drücken.

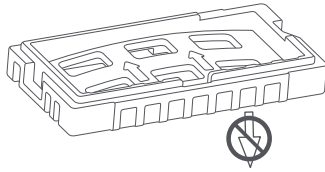

⚠ Der Monitor darf während der Montage nicht aus dem Verpackungsschaum entnommen werden.

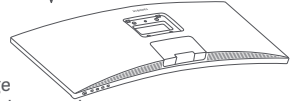

1. Packen Sie den Karton aus, nehmen Sie den Monitor zusammen mit dem Schaumstoffschutz aus dem Karton und stellen Sie ihn auf eine flache, stabile Oberfläche.

2. Installieren Sie den Ständer auf den Sockel und befestigen Sie ihn mit der Rändelschraube von der Unterseite des Sockels.

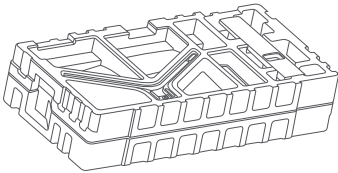

3. Entfernen Sie die obere Schaumstoffschicht und den Plastikbeutel, um den Befestigungspunkt auf der Rückseite des Monitors freizulegen.

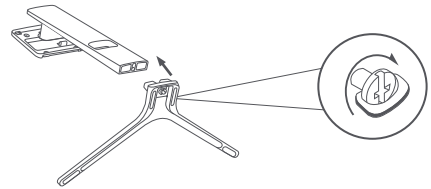

4. Installieren Sie den Ständer auf den Befestigungspunkt, bis er einrastet. Schütteln Sie den Ständer, um sicherzustellen, dass er sicher montiert ist.

Hinweis: Drücken Sie die Schnellentriegelungstaste, um den Ständer zu entfernen.

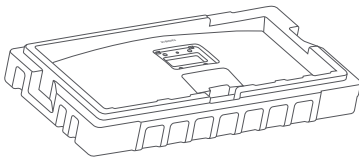

Schnelllösetaste

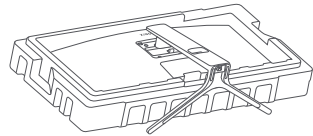
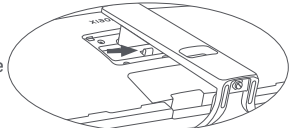

Vorsicht: Um zu vermeiden, dass der Monitor versehentlich herunterfällt, sollten Sie sicherstellen, dass der Ständer ordnungsgemäß befestigt ist.

5. Nehmen Sie den vollständig montierten Monitor mit beiden Händen vorsichtig heraus und stellen Sie ihn auf eine flache, stabile Oberfläche.

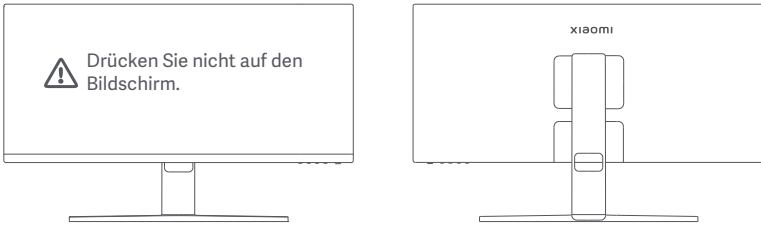

⚠ VORSICHT: Um Schäden am Bildschirm zu vermeiden, müssen Sie darauf achten, beim Aufstellen nicht auf den LCD-Bildschirm zu drücken.

Kabelmanagement

Entfernen Sie die Abdeckung des Kabelmanagements, führen Sie das Stromkabel und das Bildanschlusskabel durch die Öffnung in den Ständer, um sie an den Monitor anzuschließen. Befestigen Sie die Kabelmanagement-Abdeckung wieder am Monitor.

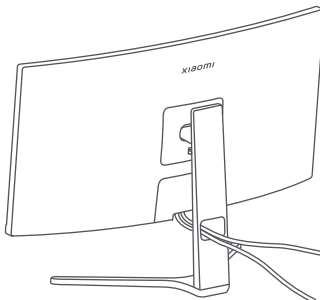
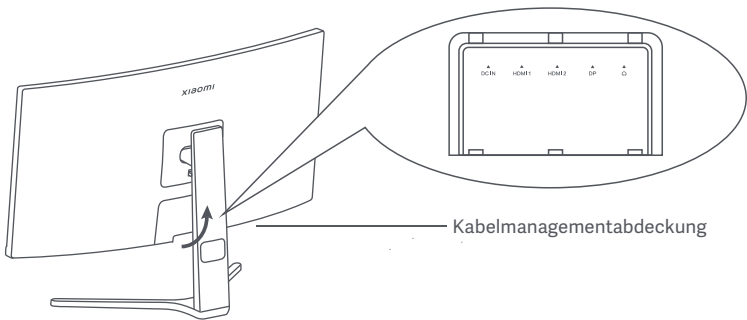

Installation der Wandhalterung

1. Drücken Sie die Schnellentriegelungstaste, um den Ständer zu entfernen.

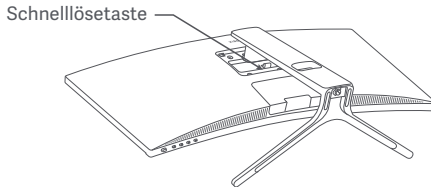

2. Führen Sie die vier Bolzen an den angegebenen Positionen in die Rückseite des Monitors ein, und beachten Sie dann die Anweisungen für die Wandhalterung (separat erhältlich), um sie an den Bolzen zu befestigen.

Hinweis: Die kompatible Wandhalterung muss die Befestigungslöcher nach VESA-Norm im Abstand von 75 × 75 mm vertikal und horizontal aufweisen.

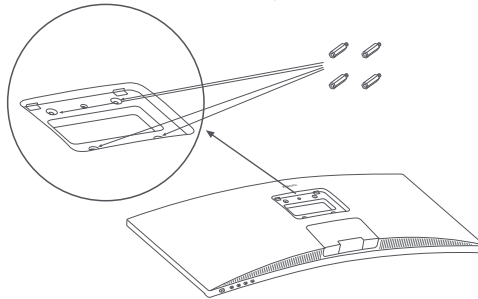

3. Lesen Sie die Anweisungen für die Wandhalterung, um den Monitor zu montieren. Drücken Sie während des Montagevorgangs nicht auf den Bildschirm, um eine Beschädigung des Bildschirms zu vermeiden.

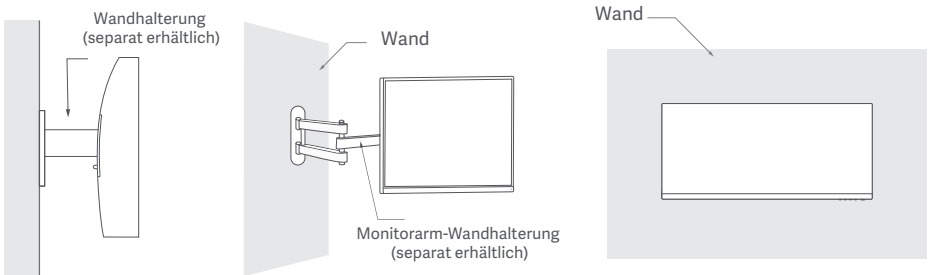

! VORSICHT: Zur Verringerung der Absturzgefahr muss die Wandhalterung ordnungsgemäß installiert werden und es müssen am Monitor Maßnahmen zur Sicherheit ergriffen werden, um Verletzungen oder Beschädigungen zu vermeiden. Stellen Sie keine Gegenstände auf die Wandhalterung und hängen Sie nichts daran auf. Die empfohlene Höhe der Wandhalterung darf zwei Meter nicht überschreiten.

Anweisungen

Anschlüsse

- Verbinden des DP-Kabels. DP-Kabel werden ausschließlich für die Übertragung von Daten oder Signalen über den DP-Anschluss verwendet.
 - a. Stellen Sie sicher, dass sowohl der Monitor als auch der Computer ausgeschaltet sind.
 - b. Schließen Sie ein Ende des DP-Kabels an den DP-Anschluss des Computers an und das andere Ende an den DP-Anschluss des Monitors an.Hinweis: Die maximale Auflösung des DP-Anschlusses (DP 1.2) beträgt 2.560×1.080 , und die maximale Aktualisierungsrate beträgt 200 Hz.
- Verbinden des HDMI Kabels. HDMI-Kabel werden ausschließlich für die Übertragung von Daten oder Signalen über den HDMI-Anschluss verwendet. Sie werden separat verkauft
 - a. Stellen Sie sicher, dass sowohl der Monitor als auch der Computer ausgeschaltet sind.
 - b. Verbinden Sie ein Ende des HDMI-Kabels mit dem HDMI-Anschluss des Computers an und das andere Ende an den HDMI-Anschluss des Monitors an.Hinweis: Aufgrund der detaillierten Klassifizierung des HDMI-Zertifizierungsstandards wird HDMI 2.1 in das TMDS-Protokoll (dessen Bandbreite der von HDMI 2.0 entspricht) und das FRL-Protokoll unterteilt. Der HDMI 2.1-Anschluss des Monitors unterstützt das TMDS-Protokoll. Die maximale Auflösung des HDMI 2.1-Anschlusses beträgt 2.560×1.080 , und die maximale Aktualisierungsrate beträgt 180 Hz. Die maximale Auflösung des HDMI 1.4-Anschlusses beträgt 2.560×1.080 und die maximale Aktualisierungsrate 75 Hz. Die FreeSync Premium-Funktion kann nicht aktiviert werden, wenn dieser Anschluss verwendet wird.
- Verbinden Sie einen Kopfhörer oder ein beliebiges 3,5-mm-kompatibles externes Audiogerät an den Audioanschluss des Monitors an.
Hinweis: Der Audioanschluss dient nur der Übertragung von Audiodaten.
- Schließen Sie das Stromkabel des Computers und das Stromkabel des Monitors an eine Steckdose an.

 Hinweis: Wenn das Netzteilkabel oder DP-Kabel beschädigt ist, muss es durch ein Originalteil ersetzt werden, das vom Hersteller oder der Kundendienstabteilung erworben wurde.

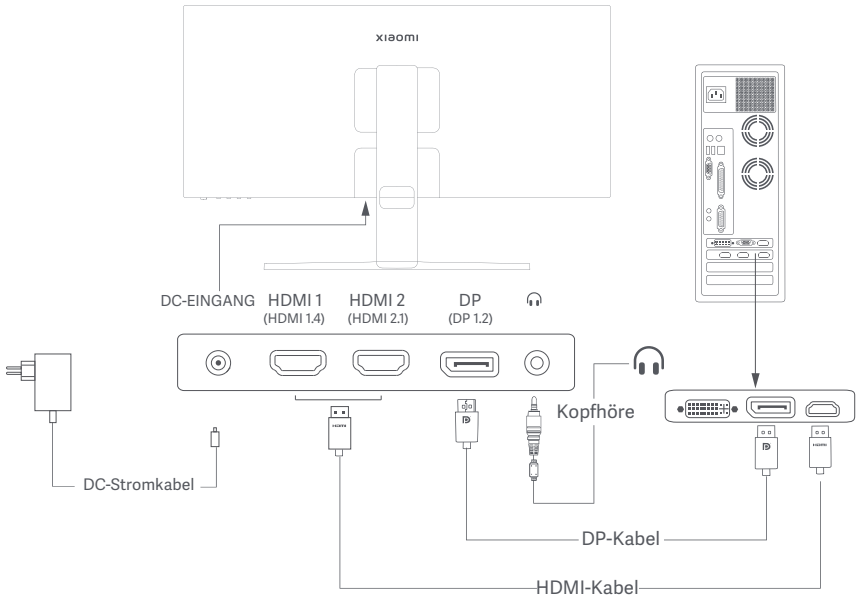

Tastenbeschreibung

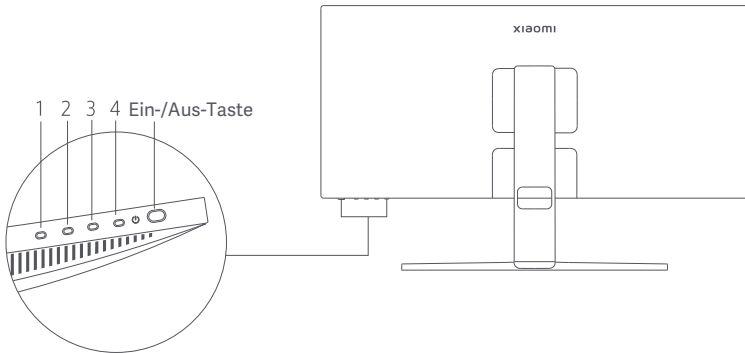

Beschreibung Funktionstaste				
Taste	Vorgang	Ergebnis		
		Wenn das Menü auf dem Monitor nicht angezeigt wird	Wenn das Kurzwahl-Menü auf dem Monitor angezeigt wird	Wenn das Hauptmenü auf dem Monitor angezeigt wird
1	Drücken	Kurzwahl-Menü öffnen	Hauptmenü öffnen	OK
2	Drücken	Kurzwahl-Menü öffnen	Verknüpfungstaste 1	Hoch/Links
	5 Sekunden lang gedrückt halten	Menü deaktivieren	/	/
3	Drücken	Kurzwahl-Menü öffnen	Verknüpfungstaste 2	Runter/Rechts
4	Drücken	Kurzwahl-Menü öffnen	Kurzwahl-Menü schließen	Beenden/Zurück

Hinweis: Sobald das Menü deaktiviert ist, reagiert der Monitor nicht mehr auf Benutzeraktionen. Es wird eine Mitteilung eingeblendet, die Sie darüber informiert, dass das Bildschirmbild (OSD) gesperrt wurde. Halten Sie die Taste 5 Sekunden lang in eine beliebige Richtung gedrückt, um das Menü zu aktivieren und das OSD zu entsperren.

Ein-/Aus-Taste

	Drücken	Einschalten/ Ausschalten
--	---------	-----------------------------

Anzeigerstatus

●	Gedimmt	Aus
○	Ein	Ein
⦿	Langsam blinken	Im Energiesparmodus

Menübeschreibung

Beschreibung Verknüpfungstaste



Hauptmenü Verknüpfungstaste 1 Verknüpfungstaste 2 Beenden

- Wenn das Menü nicht angezeigt wird, können Sie eine beliebige Funktionstaste drücken, um das Kurzwahl-Menü aufzurufen.
- Drücken Sie die entsprechende Funktionstaste unter dem jeweiligen Element des Kurzwahl-Menüs, um die entsprechende Option aufzurufen.
- Sie können die Funktion der Kurzwahl-Funktion über **Hauptmenü > Einstellungen > Verknüpfungstaste > Verknüpfungstaste 1 / Verknüpfungstaste 2** einstellen. Standardmäßig ist die Verknüpfungstaste 1 für die Einstellungen der **Eingangsquellen** und die Verknüpfungstaste 2 für die **Smart-Modus**-Einstellungen vorgesehen.

Hauptmenü-Symbol und Beschreibung

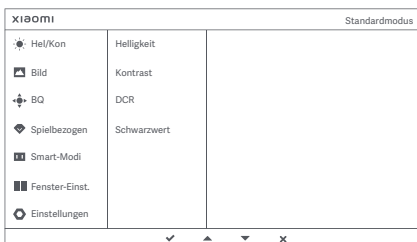

Hauptmenü	Untermenü	Beschreibung	Option	Standard-Einstellung
Hel/Kon	Helligkeit	Einstellen der Helligkeit des Monitors	0–100	60
	Kontrast	Anpassen des Kontrasts des Monitors	0–100	75
	DCR	Anpassen des dynamischen Kontrast des Monitors	Ein/Aus	Aus
	Schwarzwert	Anpassen des Schwarzwertes des Monitors	0–100	50
Bild	Farbtemp.	Anpassen der Farbtemperatur des Monitors	Standard/Warm/Kühl/Angepasst	Standard
	Farbton	Anpassen des Farbtons des Monitors	0–100	50
	Sättigung	Anpassen der Sättigung des Monitor	0–100	50
	Gamma	Anpassen des Gamma-Werts des Monitors	1.8/2.0/2.2/2.4/2.6	2.2
	Seitenverhältnis	Anpassen des Seitenverhältnisses des Monitors	Voll/1 : 1/Automatisch	Voll
BQ	Reaktionszeit	Anpassen der Reaktionszeit des Monitors	Ultraschnell/Superschnell/Schnell/Normal	Normal
	Bildschärfe	Anpassen der Bildschärfe des Monitors	0–100	50
Spielbezogen	FreeSync Premium	Aktivieren oder Deaktivieren der FreeSync Premium-Funktion	Ein/Aus	Aus
	IMBC	Zur Reduzierung von Geistereffekten auf Bildern durch High-Brush	Ein/Aus	Aus
	Aktualisierungsrate	Zeigt die aktuelle Aktualisierungsrate an	Ein/Aus	Aus
	Zielfernrohr	Zeigt das Zielfernrohr an	Aus/Stil 1 bis Stil 6	Aus

Hauptmenü	Untermenü	Beschreibung	Option	Standard-Einstellung	
Smart-Modi	Standardmodus	Auf Standardmodus einstellen	Es kann jeweils nur ein Modus gleichzeitig eingestellt sein	Standard	
	ECO-Modus	Öko-Modus einstellen			
	Spielmodus	Auf Spielmodus einstellen (FPS/RPG/RTS/MOBA/SPT)			
	Filmmodus	Auf Filmmodus einstellen			
	Geringer Blauanteil-Modus	Auf Geringer Blauanteil-Modus einstellen			
Fenster-Einst.	Ein Fenster	Nur Hauptfenster anzeigen	Eingangsquelle	/	
	PBP	Bild bei Bild. Zwei Videoeingänge nebeneinander anzeigen	Fen. 1 Eingang	/	
	PIP	Bild-in-Bild. Hauptfenster und ein Unterfenster anzeigen	Fen. 2 Eingang	/	
			Fen. 1 Eingang	/	
			Fen. 2 Position	Unten links	
		Fen. 2 Größe	Mittel		
Einstellungen	Sprache	Menüsprache auswählen	English/Español/Русский/Français/Italiano/Deutsch/PolSKI/عربي/Français canadien/Español de Latinoamérica/繁體中文(香港)/繁體中文(台灣)/日本語/한국어	English	
	Verknüpfungstaste	Verknüpfungstaste 1	Funktion für Verknüpfungstaste 1 einstellen	FreeSync Premium/Helligkeit/Kontrast/Farbtemp./Smart-Modi/Eingang/ Lautstärke	Eingang
		Verknüpfungstaste 2	Funktion für Verknüpfungstaste 2 einstellen	FreeSync Premium/Helligkeit/Kontrast/Farbtemp./Smart-Modi/Eingang/ Lautstärke	Smart-Modi
	OSD-Einstellungen	Bildschirmzeit (OSD)	5 Sek./10 Sek./15 Sek./20 Sek.	10 Sek.	
	Lautstärke	Monitorlautstärke anpassen	0–100	50	
	Informationen	Modellnummer Aktuelle Auflösung Eingangsquelle HDMI Logo Geringer Blaulichtanteil	/	/	
	Zurücksetzen	/	/	/	

Vorsichtsmaßnahmen

- Verwenden Sie diesen Monitor nicht in feuchten oder nassen Umgebungen wie Badezimmern, Küchen, Kellern oder in der Nähe von Schwimmbädern.
- Stellen Sie sicher, dass der Monitor auf einer stabilen Oberfläche steht. Wenn der Monitor herunterfällt oder umgestoßen wird, kann dies zu Verletzungen oder Schäden am Monitor führen.
- Lagern und verwenden Sie den Monitor an einem kühlen, trockenen und gut belüfteten Ort. Halten Sie den Monitor von Sonneneinstrahlung und Wärmequellen fern.
- Bedecken oder blockieren Sie die Wärmeabfuhröffnungen auf der Rückseite des Monitors nicht. Stellen Sie den Monitor nicht auf ein Bett, ein Sofa, eine Decke usw.
- Der Betriebsspannungsbereich des Monitors ist auf einem Etikett auf der Rückseite des Monitors angegeben. Wenn Sie sich nicht sicher sind, welche Spannung Ihre Stromversorgung hat, wenden Sie sich bitte an den Verkäufer des Monitors oder das örtliche Energieversorgungsunternehmen.
- Wenn Sie den Monitor über einen längeren Zeitraum nicht benutzen möchten, ziehen Sie den Stecker aus der Steckdose, um mögliche Schäden durch Spannungsspitzen oder Blitzeinschläge zu vermeiden.
- Überlasten Sie Steckdosen nicht, da dies zu Brand oder Stromschlag führen kann.
- Versuchen Sie nicht, den Monitor selbst zu zerlegen oder zu reparieren, um das Risiko eines Stromschlags zu vermeiden. Wenn der Monitor nicht korrekt funktioniert, wenden Sie sich bitte an unsere Kundendienstabteilung um Hilfe.
- Ziehen, verdrehen oder biegen Sie das Stromkabel nicht übermäßig.

Augengesundheit

Beachten Sie bitte die folgenden Empfehlungen, um Augenschmerzen oder Nacken-, Arm-, Ellbogen- und Schulterschmerzen zu vermeiden, die durch lange Computernutzung entstehen können.

- Der Abstand zwischen dem Monitor und Ihren Augen sollte ca. 50 bis 70 cm (20 bis 28 Zoll) betragen.
- Blinzeln Sie häufig, um die Augen zu entlasten, wenn Sie lange auf den Monitor schauen.
- Gönnen Sie Ihren Augen eine 20-minütige Pause, nachdem Sie den Monitor zwei Stunden verwendet haben.
- Wenden Sie Ihren Blick vom Monitor ab und schauen Sie mindestens 20 Sekunden lang auf ein Objekt in der Ferne.
- Dehnen Sie Ihren Körper, um Spannung in Nacken, Armen, Rücken und Schultern abzubauen.

Geringes Blaulicht – Beschreibung

In den letzten Jahren wurde immer mehr über die Schäden bekannt, die Blaulicht den Augen zufügt. In der Regel hat Blaulicht eine Wellenlänge von 400 bis 480 nm; die Wellenlänge von schädlichem Blaulicht liegt zwischen 415 und 455 nm. Dieser Monitor bietet eine Funktion, die Ihnen dabei hilft, Ihre Augen weniger Blaulicht auszusetzen. Sie können den Geringer Blauanteil-Modus über das Menü Einstellungen aktivieren.

Fehlerbehebung

Probleme	Mögliche Ursache	Lösungen
Kann nicht eingeschaltet werden	Kein Strom	Vergewissern Sie sich, dass das Netzteil korrekt eingesteckt ist.
Bild ist dunkel	Helligkeit/ Kontrast nicht richtig angepasst	Passen Sie die Helligkeit und den Kontrast richtig an.
Bild zittert oder zeigt Welligkeit	Interferenz	Halten Sie den Monitor von elektronischen Geräten fern, die elektrische Interferenzen verursachen können.
Das Anzeigelicht blinkt, es wird kein Bild auf dem Bildschirm angezeigt	Kein Signal, Energiesparmodus wird aktiviert	<ul style="list-style-type: none"> • Schalten Sie den Computer ein. • Stellen Sie sicher, dass die Grafikkarte des Computers ordnungsgemäß funktioniert. • Vergewissern Sie sich, dass das DP-Kabel richtig eingesteckt ist.
Der Monitor zeigt an, dass die aktuelle Auflösung nicht unterstützt wird	Falsche Auflösung	Verwenden Sie die empfohlenen Auflösungseinstellungen.
Das Menü kann nicht geöffnet werden, und der Monitor zeigt an, dass das OSD gesperrt ist	Das Menü ist deaktiviert	Halten Sie die Taste 5 Sekunden lang in eine beliebige Richtung gedrückt, um das Menü zu aktivieren und das OSD zu entsperren.

Technische Daten für AC-Adapter

Modellidentifikator	AD-0481200400EU-1
Eingangsspannung	100-240 V CA
Eingangs-AC-Frequenz	50/60 Hz
Ausgangsspannung	12 V CC
Ausgangs-Strom	0-4,0 A
Ausgangs-Leistung	48 W
Durchschnittliche Aktive Effizienz	≥ 87,76%
Effizienz bei Geringer Belastung (10 %)	≥ 77,76%
Lastloser Stromverbrauch	≤ 0,1 W
Hersteller	Shenzhen AMC Technology Co., Ltd.

Spezifikationen

Modell	RMMNT30HFCW
Stromaufnahme	12 V \approx 4,0 A
Nennleistung *	48 W max.
Bildschirmgröße	30 Zoll
Sichtbare Bildgröße (diagonal)	749,3 mm
Punktabstand	0,2697 × 0,2697 mm
Helligkeit	300 cd/m ² (TYP)
Kontrast	3.000:1 (TYP)
Dynamischer Kontrast	1.000.000:1
Bildschirmbilder	16,7 Millionen
Seitenverhältnis	21:9
Reaktionszeit	4 ms (GTG)
Maximale Auflösung	2.560 × 1.080
Empfohlene Auflösung	2.560 × 1.080
Maximale Aktualisierungsrate	200 Hz
Artikelmaße	706,7 (L) × 201,9 (B) × 438,5 (H) mm
Nettogewicht	4,88 kg
VESA-Muster	75 × 75 mm
Neigung	-5° bis +21°
Betriebstemperatur	0 °C bis 40 °C
Betriebsfeuchtigkeit	20 bis 80 % rel. Luftfeuchtigkeit
Luftdruck	86 bis 106 kPa

* Die Leistung des Netzteils ist nicht enthalten.

Informationen zur Einhaltung gesetzlicher Vorschriften

WEEE-Informationen zur Entsorgung und zum Recycling



Alle mit diesem Symbol gekennzeichneten Produkte sind Elektroschrott und Elektrogeräte (WEEE entsprechend EU-Richtlinie 2012/19/EU) und dürfen nicht mit unsortiertem Haushaltsmüll vermischt werden. Schützen Sie stattdessen Ihre Mitmenschen und die Umwelt, indem Sie Ihre zu entsorgenden Geräte an eine dafür vorgesehene, von der Regierung oder einer lokalen Behörde eingerichtete Sammelstelle zum Recycling von Elektroschrott und Elektrogeräten bringen. Eine ordnungsgemäße Entsorgung und Recycling helfen, negative Auswirkungen auf die Gesundheit von Umwelt und Menschen zu vermeiden. Wenden Sie sich bitte an den Installateur oder lokale Behörden, um Informationen zum Standort und den allgemeinen Geschäftsbedingungen solcher Sammelstellen zu erhalten

EU-Konformitätserklärung



Wir, Xiaomi Communications Co., Ltd., bestätigen hiermit, dass dieses Gerät mit den geltenden Verordnungen und europäischen Normen sowie etwaigen Ergänzungen in Einklang steht. Der vollständige Wortlaut der EU-Konformitätserklärung ist unter der folgenden Internetadresse abrufbar <http://www.mi.com/global/service/support/declaration.html>

Sie können durch Scannen des nachfolgenden QR-Codes auf das Produktinformationsblatt zugreifen



İçerik

Ürüne Genel Bakış	93
Monitöre Genel Bakış	93
Paket İçeriği	93
Kurulum	94
Taban Kurulumu	94
Kablo Yönetimi	95
Duvar Montesi Kurulumu	96
Yönergeler	97
Bağlantılar	97
Düğme Açıklaması	98
Açma/Kapatma Düğmesi	98
Gösterge Durumu	98
Menü Açıklaması	99
Önlemler	101
Sorun Giderme	102
Teknik Özellikler	103
Yönetmeliğe Uygunluk Bilgileri	104

Ürüne Genel Bakış

Ürünü kullanmadan önce bu kılavuzu dikkatlice okuyun ve ileride başvurmak üzere saklayın.

Monitöre Genel Bakış

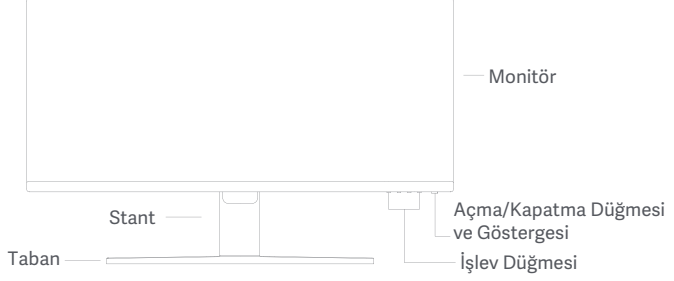

Paket İçeriği



Monitör



Taban

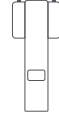

Stant

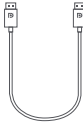

DisplayPort (DP) Kablosu

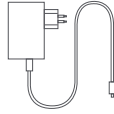

Güç Adaptörü



Saplama × 4



Kullanım Kılavuzu



Garanti Bildirimi

Kurulum

Taban Kurulumu

⚠ Baskı uygulamayın.

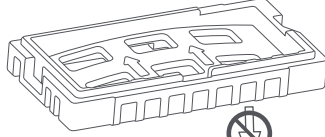
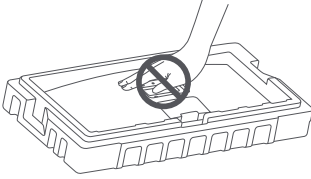

⚠ Montaj sırasında monitörü koruyucu köpükten çıkarmayın.

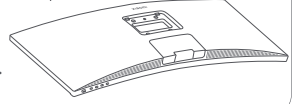

1. Kutuyu açın ve monitörü koruyucu köpüğü ile birlikte kutudan çıkarın; ardından monitörle köpüğü düz ve sabit bir zemine yerleştirin.

2. Standı taban üzerine yerleştirin ve tabanın altından, elle sıkıştırılan vidayla sabitleyin.

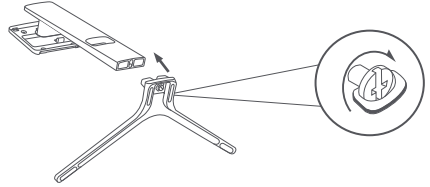
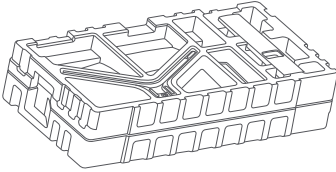

3. Monitörün arka kısmındaki montaj yerini görebilmek için üstteki köpük katmanı ve plastik poşeti çıkarın.

4. Standı, yerine oturana kadar montaj noktasına yerleştirin. Güvenli bir şekilde takıldığından emin olmak için standı sallamaya çalışın.

Not: Gövdeyi çıkarmak için hızlı serbest bırakma düğmesine basın.

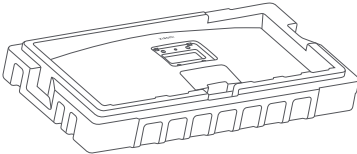

Hızlı Çıkarma Düğmesi

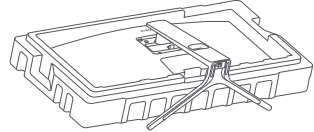
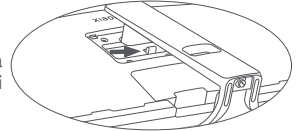

Dikkat: Monitörün kazara düşme riskini azaltmak için lütfen standın yerine sıkıca takıldığından emin olun.

5. Tamamen monte edilmiş monitörü iki elinizi kullanarak dikkatle kaldırın ve düz ve sabit bir zemine yerleştirin.



⚠ DİKKAT: Ekranı hasar vermemek için, LCD ekranı dik bir şekilde yerleştirirken ekran üzerine baskı uygulamamaya dikkat edin.

Kablo Yönetimi

Kablo yönetimi kapağını çıkarın; ardından güç kablosunu ve kabloyu monitöre bağlamak için stanttaki açıklıktan geçirin. Kablo yönetimi kapağını monitöre geri takın.

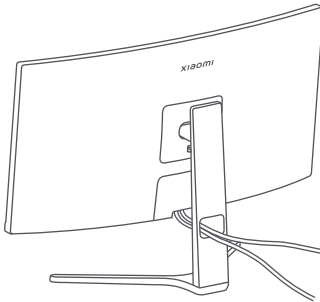
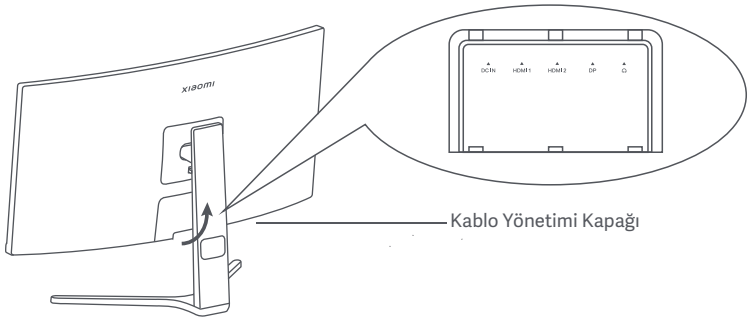

Duvar Montesi Kurulumu

1. Gövdeyi çıkarmak için hızlı serbest bırakma düğmesine basın.

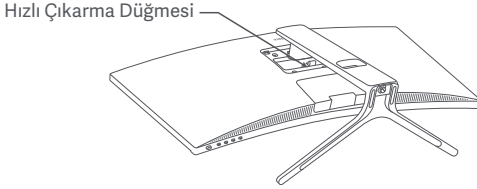

2. Dört saplamayı monitörün arkasına belirtilen konumlara yerleştirin, ardından saplamalara takmak için duvar montesinin (ayrı satılır) yönergelerine bakın.

Not: Uyumlu duvar montelerinde, birbirinden dikey ve yatay olarak 75 x 75 mm uzaklıkta bulunan VESA düzeni montaj delikleri bulunması gerekir.

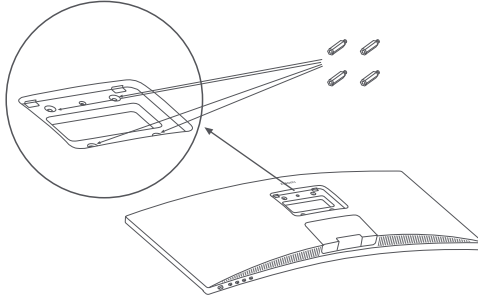

3. Monitörü monte etmek için duvar montesinin yönergelerine başvurun. Ekrana hasar vermemek için, montaj işlemi sırasında ekrana baskı uygulamayın.

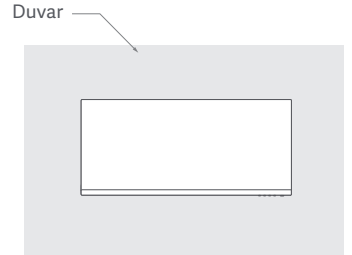
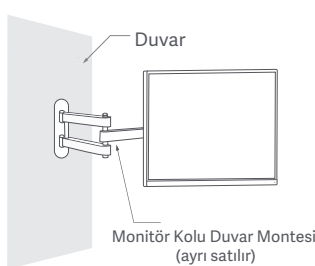
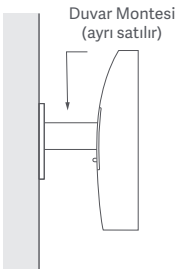

⚠ DİKKAT: Düşme riskini azaltmak için lütfen duvar montesini düzgünce takın ve yaralanmalardan veya hasardan kaçınmak için monitöre ilişkin güvenlik önlemlerini uygulayın. Duvar montesinin üzerine herhangi bir şey koymayın veya herhangi bir şey asmayın. Duvar montesinin önerilen yüksekliği iki metreyi geçmemelidir.

Yönergeler

Bağlantılar

- DP kablosunu bağlama. DP kablosu yalnızca, DP bağlantı noktası üzerinden veri ve sinyal aktarımı için kullanılır.
 - a. Hem monitörün hem bilgisayarın kapalı olduğundan emin olun.
 - b. DP kablosunun bir ucunu bilgisayarın DP bağlantı noktasına, diğer ucunu da monitörün DP bağlantı noktasına takın.Not: DP bağlantı noktasının (DP 1.2) maksimum çözünürlüğü 2560 × 1080'dir ve maksimum yenileme hızı 200 Hz'dir.
- HDMI kablosunu bağlama. HDMI kablosu yalnızca, HDMI bağlantı noktası üzerinden veri ve sinyal aktarımı için kullanılır. Aynı satılır.
 - a. Hem monitörün hem bilgisayarın kapalı olduğundan emin olun.
 - b. HDMI kablosunun bir ucunu bilgisayarın HDMI bağlantı noktasına, diğer ucunu da monitörün HDMI bağlantı noktasına takın.Not: HDMI sertifikasyon standardının ayrıntılı sınıflandırması nedeniyle, HDMI 2.1, TMDS protokolüne (bant genişliği HDMI 2.0'lara eşdeğerdir) ve FRL protokolüne ayrılmıştır. Monitörün HDMI 2.1 bağlantı noktası TMDS protokolünü destekler. HDMI 2.1 bağlantı noktasının maksimum çözünürlüğü 2560 × 1080'dir ve maksimum yenileme hızı 180 Hz'dir. HDMI 1.4 bağlantı noktasının maksimum çözünürlüğü 2560 × 1080'dir ve maksimum yenileme hızı 75 Hz'dir. Bu bağlantı noktası kullanıldığında FreeSync Premium işlevi etkinleştirilemez.
- Monitörün ses çıkışı bağlantı noktasına bir kulaklık veya herhangi bir 3,5 mm uyumlu harici ses cihazı bağlayın.
Not: Ses bağlantı noktası yalnızca ses verilerinin aktarımı için kullanılır.
- Bilgisayarın ve monitörün güç kablolarını bir prize takın.

! Not: Eğer güç adaptörü kablosu veya DP kablosu hasar görmüşse, üreticiden veya satış sonrası hizmet biriminden satın alınmış orijinalleriyle değiştirilmelidir.

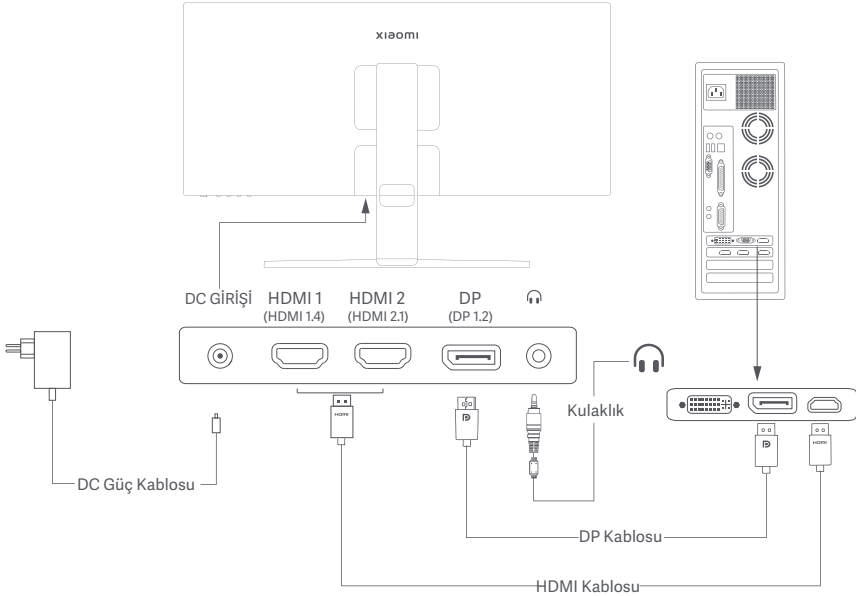

Düğme Açıklaması

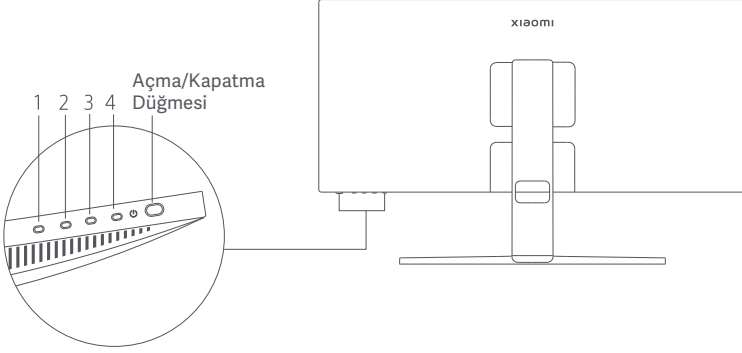

İşlev Düğmesi Açıklama

Düğme	İşlem	Sonuç		
		Menü monitörde görüntülenmediğinde	Monitörde kısayol menüsü görüntülendiğinde	Monitörde ana menü görüntülendiğinde
1	Basma	Kısayol menüsünü açar	Ana menüyü açar	Tamam
2	Basma	Kısayol menüsünü açar	Shortcut key 1	Yukarı/Sol
	Düğmeyi 5 saniye basılı tutma	Menüyü devre dışı bırakır	/	/
3	Basma	Kısayol menüsünü açar	Shortcut key 2	Aşağı/Sağ
4	Basma	Kısayol menüsünü açar	Kısayol menüsünü kapatır	Çıkış/Geri Dönme

Not: Menü devre dışı bırakıldığında, monitör artık kullanıcı eylemlerine yanıt vermez. Ekran üstü görüntüsünün (OSD) kilitlendiğini bildiren bir mesaj penceresi açılır. Menüyü etkinleştirmek ve OSD'nin kilidini açmak için herhangi bir düğmeyi 5 saniye basılı tutun.

Açma/Kapatma Düğmesi



Bas

Açma/Kapatma

Gösterge Durumu



Soluk

Kapalı



Açık

Açık



Yavaşça Yanıp Sönen

Uyku modunda

Menü Açıklaması

Kısayol Tuşu Açıklaması



Ana Menü

Kısayol Tuşu 1

Kısayol Tuşu 2

Çıkış

- Menü görüntülenmiyorken kısayol menüsüne girmek için herhangi bir işlem düğmesine basın.
- İlgili seçeneğe girmek için kısayol menüsünün altındaki ilgili işlem düğmesine basın.
- Kısayol işlevini şu yolu izleyerek belirleyebilirsiniz: **Ana Menü > Settings > Shortcut key > Shortcut key 1 / Shortcut key 2.** Varsayılan olarak, Kısayol Tuşu 1 **Input source** ayarları, Kısayol Tuşu 2 ise **Smart mode** ayarlarıdır.

Ana Menü Simgesi ve Açıklama

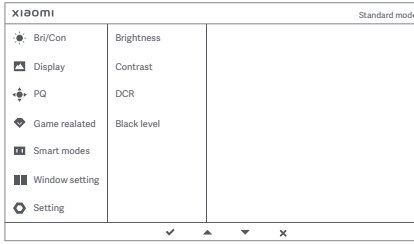

Ana Menü	Alt Menü	Açıklama	Seçenek	Varsayılan
Bri/Con	Brightness	Monitörün parlaklığını ayarlama	0-100	60
	Contrast	Monitörün kontrastını ayarlama	0-100	75
	DCR	Monitörün dinamik kontrastını ayarlama	On/Off	Off
	Black level	Monitörün siyah düzeyini ayarlama	0-100	50
Display	Color temperature	Monitörün renk sıcaklığını ayarlama	Standard/Warm/Cool/Custom	Standard
	Hue	Monitörün renk tonunu ayarlama	0-100	50
	Saturation	Monitörün doygunluğunu ayarlama	0-100	50
	Gamma	Monitörün gamasını ayarlama	1.8/2.0/2.2/2.4/2.6	2.2
	Aspect ratio	Monitörün en boy oranını ayarlama	Full/1:1/Auto	Full
PQ	Response time	Monitörün yanıt süresini ayarlama	Ultrafast/Superfast/Fast/Normal	Normal
	Sharpness	Monitörün netliğini ayarlama	0-100	50
Game related	FreeSync Premium	FreeSync Premium işlevini etkinleştirme veya devre dışı bırakma	On/Off	Off
	IMBC	Yüksek fırça resmi gölgelenmesini azaltma	On/Off	Off
	Refresh rate	Geçerli yenileme hızını gösterir	On/Off	Off
	Aiming sight	Nişan alma görüşünü gösterir	Off/Style 1-Style 6	Off

Ana Menü	Alt Menü	Açıklama	Seçenek	Varsayılan	
Smart modes	Standard	Standart moda ayarlama	Tek seferde yalnızca bir mod seçilebilir	Standard	
	ECO	Eko moduna ayarlama			
	Game	Oyun moduna ayarlama (FPS/RPG/RTS/MOBA/SPT)			
	Movie	Film moduna ayarlama			
	Low blue light	Düşük mavi ışık moduna ayarlama			
Window setting	Single window	Yalnızca ana pencereyi görüntüleme	Input source	/	
	PBP	Resim yanında resim. İki video girişini yan yana görüntüleme	Win 1 input	/	
			Win 2 input	/	
	PIP	Resim içinde Resim. Ana ekranı ve bir yan ekranı görüntüleme	Win 1 input	/	
			Win 2 input	/	
			Win 2 position	Bottom left	
		Win 2 size	Medium		
Setting	Language	Menü dilini seçme	English/Español/Русский/Français/Italiano/Deutsch/PolSKI/عربي/Français canadien/Español de Latinoamérica/繁體中文 (香港)/繁體中文 (台灣)/日本語/한국어	English	
	Shortcut key	Shortcut key 1	Kısayol Tuşu 1 için işlev belirleme	FreeSync Premium/Brightness/Contrast/Color temperature/Smart modes/Input/Volume	Input
		Shortcut key 2	Kısayol Tuşu 2 için işlev belirleme	FreeSync Premium/Brightness/Contrast/Color temperature/Smart modes/Input/Volume	Smart modes
	OSD setting	Ekran üstü görüntü (OSD) süresi	5 s/10 s/15 s/20 s	10 s	
	Volume	Monitörün ses düzeyini ayarlama	0-100	50	
	Information	Model numarası Geçerli çözünürlük Giriş kaynağı HDMI Logosu Düşük mavi ışık içeriği	/	/	
	Reset	/	/	/	

Önlemler

- Bu monitörü banyo, mutfak, bodrum veya yüzme havuzu kenarı gibi nemli ortamlarda kullanmayın.
- Monitörün dengeli bir yüzeye yerleştirildiğinden emin olun. Monitör düşer veya devrilirse kişisel yaralanmalara veya monitörde hasara yol açılabilir.
- Monitörü serin, kuru ve havalandırılan bir yerde saklayın ve kullanın. Monitörü radyasyon ve ısı kaynaklarına yaklaştırmayın.
- Monitörün arka kısmındaki ısı dağılımı deliklerini kapatmayın veya engellemeyin. Monitörü yatak, çekyat, battaniye vb. üzerine koymayın
- Monitörün çalışma gerilimi aralığı, monitörün arka kısmındaki etiket üzerinde gösterilmiştir. Güç kaynağınızın voltaj değerlerinden emin değilseniz lütfen monitörün dağıtıcısının veya yerel elektrik şirketi ile iletişime geçin.
- Monitörü bir süreliğine hiç kullanmayacaksanız güç dalgalanması veya yıldırım kaynaklı olası hasarları önlemek için elektrik prizinden çıkarın.
- Yangına veya elektrik çarpmasına neden olabileceğinden, elektrik prizlerini aşırı yüklemekten kaçının.
- Elektrik çarpması riskinden kaçınmak için monitörü kendi başınıza sökmeye veya onarmaya çalışmayın. Monitör düzgün çalışmıyorsa yardım almak için satış sonrası hizmet departmanımıza iletişime geçin.
- Güç kablosunu aşırı düzeyde çekmeyin, döndürmeyin veya bükmeyin.

Göz Sağlığı

Bilgisayarı uzun süre kullanmaktan kaynaklanan göz yorgunluğunu veya boyun, kol, dirsek ve omuz ağrısını önlemek için lütfen aşağıda listelenen önerileri dikkate alın:

- Monitörü gözlerinizden 20-28 inç (yaklaşık 50-70 cm) uzakta olacak şekilde konumlandırın.
- Monitöre bakarken göz yorgunluğunu gidermek için gözlerinizi daha sık kırıpın.
- Monitörü her iki saatlik kullanımınızın ardından gözlerinizi 20 dakika dinlendirin.
- Gözlerinizi monitörden ayırın ve en az 20 saniye boyunca belirli bir uzaklıktaki bir şeye bakın.
- Boyun, kollar, sırt ve omuzlardaki gerilimi gidermek için vücudunuzu esnetin.

Düşük Mavi Işık Açıklaması

Son yıllarda gözlerin mavi ışık nedeniyle hasar görmesi konusu gittikçe daha fazla ilgi çekmeye başlamıştır. Genel olarak, mavi ışığın dalga boyu 400-480 nm'dir ve mavi ışık 415-455 nm aralığında ise zararlıdır. Bu monitör, maruz kaldığımız mavi ışık emilimini azaltmaya yardımcı bir işleve sahiptir. Ayarlar menüsü aracılığıyla düşük mavi ışık modunu etkinleştirebilirsiniz.

Sorun Giderme

Sorun	Olası Nedenler	Çözümler
Açılmıyor	Güç yok	Güç adaptörünün düzgün takıldığından emin olun.
Görüntü karanlık	Parlaklık/ Kontrast düzgün ayarlanmamış	Parlaklığı ve kontrastı ayarlayın.
Görüntü titriyor veya dalgalanıyor	Parazit	Monitörü, parazite neden olabilecek elektronik cihazlardan uzak tutun.
Gösterge yanıp sönüyor, ekranda görüntü yok	Sinyal yok, uyku moduna geçiliyor	<ul style="list-style-type: none">• Bilgisayarı açın.• Bilgisayarın grafik kartının düzgün çalıştığından emin olun.• DP kablosunun düzgün takıldığından emin olun.
Monitör, mevcut çözünürlüğün desteklenmediğini gösteriyor	Çözünürlük yanlış	Belirtilmiş önerilen çözünürlük ayarlarını kullanın.
Menü açılmıyor ve monitör OSD'nin kilitli olduğunu gösteriyor	Menü devre dışı	Menüyü etkinleştirmek ve OSD'nin kilidini açmak için herhangi bir düğmeyi 5 saniye basılı tutun.

Harici AC Adaptör Özellikleri

Model Tanımlayıcı	AD-0481200400EU-1
Giriş Voltajı	100-240 V CA
Giriş AC Frekansı	50/60 Hz
Çıkış Voltajı	12 V CC
Çıkış Akımı	0-4,0 A
Çıkış Gücü	48 W
Ortalama Aktif Verimlilik	≥ 87,76%
Düşük Yükte Verimlilik (%10)	≥ 77,76%
Yüksüz Güç Tüketimi	≤ 0,1 W
Üretici	Shenzhen AMC Technology Co., Ltd.

Teknik Özellikler

Model	RMMNT30HFCW
Güç Girişi	12 V \equiv 4,0 A
Nominal Güç *	48 W Maks.
Ekran Boyutu	30"
Görüntülenebilir Görüntü Boyutu (Diyagonal)	749,3 mm
Nokta Uzaklığı	0,2697 × 0,2697 mm
Parlaklık	300 cd/m ² (TYP)
Kontrast	3000:1 (TYP)
Dinamik Kontrast	1000000:1
Ekran Görüntüleri	16,7 Milyon
En Boy Oranı	21:9
Yanıt Süresi	4 ms (GTG)
Maksimum Çözünürlük	2560 × 1080
Önerilen Çözünürlük	2560 × 1080
Maksimum Yenileme Hızı	200 Hz
Ürün Boyutları	706,7 (U) × 201,9 (A) × 438,5 (B) mm
Net Ağırlık	4,88 kg
VESA Deseni	75 × 75 mm
Eğim	-5° ila +21°
Çalışma Sıcaklığı	0 °C ila 40 °C
Çalışma Nemi	%20-%80 BN
Atmosfer Basıncı	86-106 kPa

* Güç adaptörünün gücü dahil değildir.



Yönetmeliğe Uygunluk Bilgileri

WEEE İmha ve Geri Dönüşüm Bilgileri



Bu sembolü taşıyan tüm ürünler, elektrikli ve elektronik ekipman atıklarıdır (2012/19/EU sayılı direktifte WEEE olarak belirtilmiştir) ve bunların sınıflandırılmamış evsel atıklarla birlikte atılmaması gerekir. Bunun yerine ekipman atıklarınızı, elektrikli ve elektronik ekipman atıklarının geri dönüşümü için devlet veya yerel makamlar tarafından belirlenmiş bir toplama noktasına teslim ederek insan sağlığını ve çevreyi korumanız gerekir. Doğru imha ve geri dönüşüm, çevre ve insan sağlığı üzerindeki olası olumsuz sonuçları önlemeye yardımcı olur. Söz konusu toplama noktaları ve bu tür toplama noktalarının koşulları ve şartları ile ilgili daha fazla bilgi için lütfen kurulumcuya veya yerel makamlara başvurun.

EU Uygunluk Beyanı



Xiaomi Communications Co., Ltd. olarak işbu belge ile bu ekipmanın geçerli Direktiflere, Avrupa Normlarına ve değişikliklere uygun olduğunu beyan ederiz. AB uygunluk beyanının tam metnine şu adresten ulaşılabilir: <http://www.mi.com/global/service/support/declaration.html>

Ürün Bilgi Sayfası için lütfen aşağıdaki QR kodunu tarayın.



Spis treści

Przegląd produktu	106
Przegląd monitora	106
Zawartość opakowania	106
Montaż	107
Montaż podstawy	107
Uporządkowanie kabli	108
Montaż uchwyty ścienne	109
Instrukcje	110
Połączenia	110
Opis przycisków	111
Przycisk zasilania	111
Stan wskaźnika	111
Opis menu	112
Środki ostrożności	114
Rozwiązywanie problemów	115
Dane techniczne	116
Informacje dotyczące zgodności z przepisami	117

Przegląd produktu

Przed rozpoczęciem korzystania z produktu należy dokładnie zapoznać się z niniejszą instrukcją i zachować ją na przyszłość.

Przegląd monitora

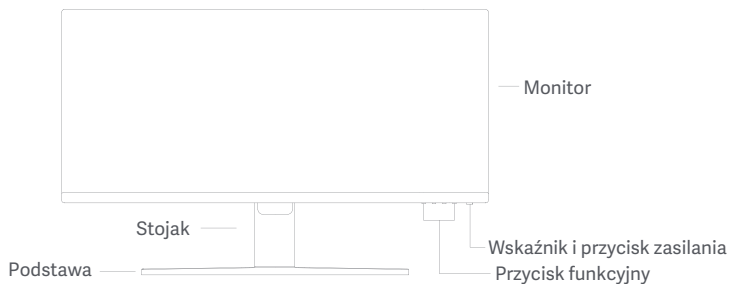

Zawartość opakowania



Monitor

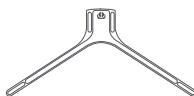

Podstawa



Stojak



Kabel DisplayPort (DP)

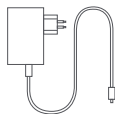

Zasilacz



Podpórki × 4



Instrukcja obsługi

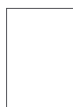

Informacja o gwarancji

Montaż

Montaż podstawy

⚠ Nie naciskać.

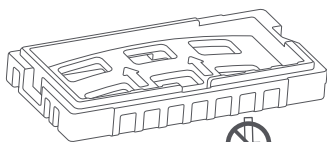

⚠ Podczas montażu nie wyjmować monitora z pianki zabezpieczającej.

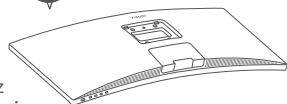

1. Otwórz opakowanie i wyjmij monitor z pianką zabezpieczającą i połóż na płaskiej, stabilnej powierzchni.

2. Zamontować stojak na podstawie i przykręcić go za pomocą śruby motylkowej od dołu podstawy.

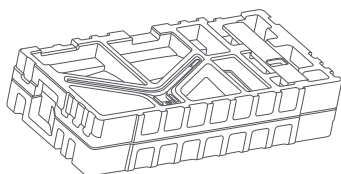

3. Zdjąć górną warstwę pianki i plastikowy worek, aby odsłonić punkt montażowy z tyłu monitora.

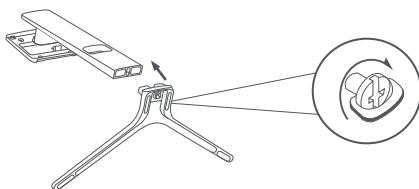

4. Zamontować stojak na punkcie montażowym, tak aby zatrzasnął się w prawidłowym położeniu. Potrząsnąć stojakiem, aby upewnić się, że jest on bezpiecznie zamontowany.

Uwaga: Naciśnij przycisk szybkiego zwalniania, aby usunąć stojak.

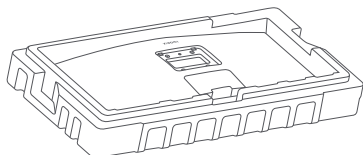

Przycisk szybkiego zwalniania

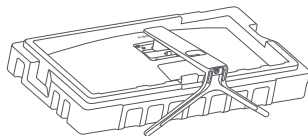
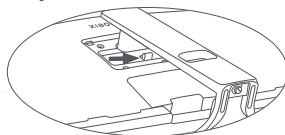

Uwaga: aby zmniejszyć ryzyko przypadkowego upadku monitora, należy upewnić się, że stojak jest solidnie zamontowany na swoim miejscu.

5. Użyć obu rąk, aby ostrożnie wyjąć w pełni zmontowany monitor i umieścić go na płaskiej, stabilnej powierzchni.



⚠ UWAGA: Aby uniknąć uszkodzenia ekranu LCD, nie należy naciskać go podczas ustawiania.

Uporządkowanie kabli

Zdejmij pokrywę do chowania przewodów, a następnie przeprowadź przewód zasilania i kabel przez otwór w podstawie, aby podłączyć je do monitora. Zamocuj pokrywę do chowania przewodów z powrotem na monitorze.

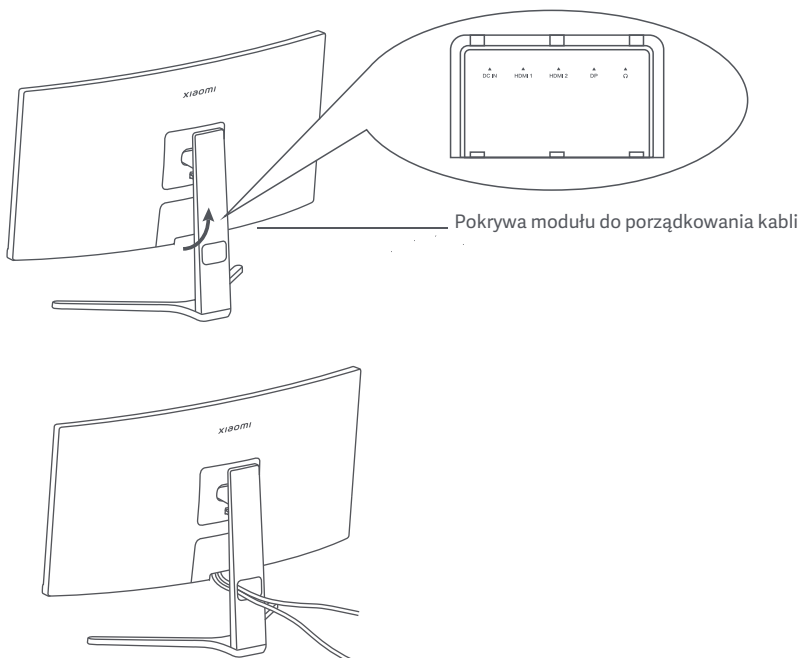

Montaż uchwyty ściennego

1. Naciśnij przycisk szybkiego zwalniania, aby usunąć stojak.

Przycisk szybkiego zwalniania

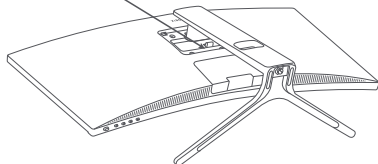

2. Włóż cztery podpórki w tylną powierzchnię monitora we wskazanym położeniu, a następnie zapoznaj się z instrukcją uchwyty ściennego (sprzedawaną oddzielnie), aby przymocować go do podpórek.

Uwaga: Kompatybilny uchwyty ścienny musi mieć otwory montażowe VESA 75 × 75 mm oddalone od siebie w pionie i w poziomie.

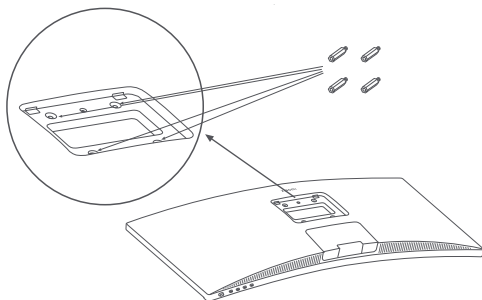

3. Zapoznać się z instrukcją montażu monitora na ścianie. W trakcie montażu nie należy naciskać ekranu, aby uniknąć uszkodzenia.

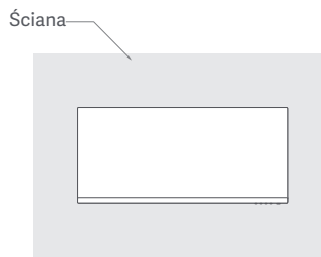
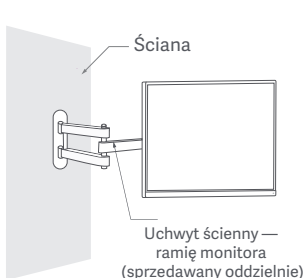
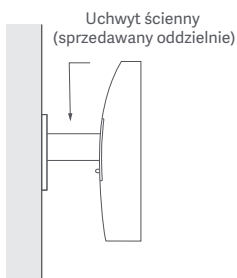

! UWAGA: Aby zmniejszyć ryzyko upadku, urazów lub uszkodzeń, należy prawidłowo zamontować uchwyty ścienny i zachować środki ostrożności podczas montażu monitora. Nie należy umieszczać żadnych przedmiotów na górnej powierzchni uchwyty ściennego ani niczego na nim nie wieszac. Zalecana wysokość uchwyty ściennego nie powinna przekraczac dwóch metrów.

Instrukcje

Połączenia

- Podłączanie przewodu DP. Przewód DP jest używany tylko do przesyłania danych lub sygnałów przez port DP.
 - a. Upewnij się, że monitor i komputer są wyłączone.
 - b. Podłącz jeden koniec przewodu DP do portu DP w komputerze, a drugi koniec do portu DP w monitorze.Uwaga: Maksymalna rozdzielczość portu DP (DP 1.2) wynosi 2560×1080 , a maksymalna częstotliwość odświeżania – 200 Hz.
- Podłączanie przewodu HDMI. Przewód HDMI jest używany tylko do przesyłania danych lub sygnałów przez port HDMI. Jest on sprzedawany oddzielnie.
 - a. Upewnij się, że monitor i komputer są wyłączone.
 - b. Podłącz jeden koniec przewodu HDMI do portu wyjściowego HDMI komputera, a drugi koniec do portu HDMI monitora.Uwaga: Z powodu szczegółowej klasyfikacji normy certyfikacyjnej HDMI, HDMI 2.1 dzieli się na protokół TMDS (przepustowość łącza jest taka jak w przypadku HDMI 2.0) oraz protokół FRL. Port HDMI 2.1 w monitorze obsługuje protokół TMDS. Maksymalna rozdzielczość portu HDMI 2.1 wynosi 2560×1080 , a maksymalna częstotliwość odświeżania – 180 Hz. Maksymalna rozdzielczość portu HDMI 1.4 wynosi 2560×1080 , a maksymalna częstotliwość odświeżania – 75 Hz. Funkcji FreeSync Premium nie można wyłączyć podczas korzystania z tego portu.
- Podłącz zestaw słuchawkowy lub dowolne kompatybilne zewnętrzne urządzenie audio 3,5 mm do portu wyjściowego audio w monitorze.
Uwaga: Port audio jest używany wyłącznie do przesyłania sygnałów dźwiękowych.
- Podłączyć przewody zasilające komputera i monitora do gniazda elektrycznego.

 Uwaga: W przypadku uszkodzenia zasilacza lub przewodu DP należy wymienić go na oryginalny u producenta lub w dziale usług posprzedażnych.

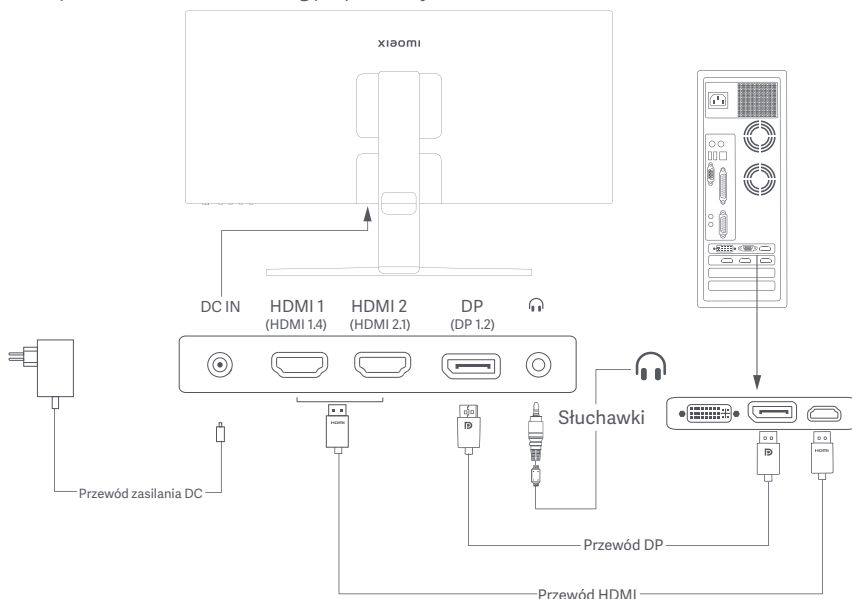

Opis przycisków

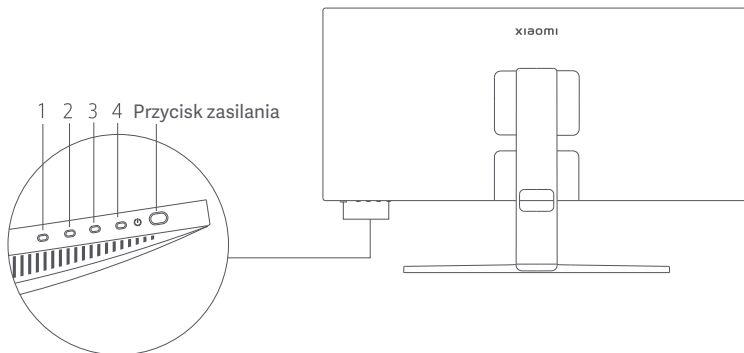

Opis przycisków funkcyjnych

Przycisk	Działanie	Rezultat		
		Kiedy menu nie jest wyświetlane na monitorze	Kiedy menu skrótów jest wyświetlane na monitorze	Kiedy menu główne jest wyświetlane na monitorze
1	Naciśnij	Otwórz menu skrótów	Otwarcie menu głównego	OK
2	Naciśnij	Otwórz menu skrótów	Klawisz skrótów 1	Do góry/w lewo
	Naciśnij i przytrzymaj przez 5 sekund	Wyłączenie menu	/	/
3	Naciśnij	Otwórz menu skrótów	Klawisz skrótów 2	W dół/w prawo
4	Naciśnij	Otwórz menu skrótów	Zamknij menu skrótów	Wydź/wstecz

Uwaga: Po wyłączeniu menu monitor przestaje reagować na działania Użytkownika. Wyświetlony zostanie komunikat informujący o zablokowaniu menu ekranowego (OSD). Naciśnij i przytrzymaj przez 5 sekund dowolny przycisk, aby włączyć menu i odblokować OSD.

Przycisk zasilania



Naciśnij

Włącz/Wyłącz

Stan wskaźnika



Ściemniony

Wył.



Wł.

Wł.







Miga powoli

W trybie uśpienia

Opis menu

Opis klawiszy skrótów

			
Menu główne	Klawisz skrótów 1	Klawisz skrótów 2	Wyjść

- Gdy menu nie jest wyświetlane, naciśnięcie dowolnego przycisku funkcyjnego, aby wejść do menu skrótów.
- Naciśnięcie przycisku funkcyjnego pod odpowiednią pozycją menu skrótów, aby przejść do odpowiedniej opcji.
- Funkcje skrótów można ustawić w sekcji **Menu główne > Ustawienia > Klawisz skrótów > Klawisz skrótów 1 / Klawisz skrótów 2**. Domyślnie klawisz skrótów 1 to ustawienia **źródła wejścia**, a klawisz skrótów 2 to ustawienia **trybu inteligentnego**.

Ikona i opis menu głównego

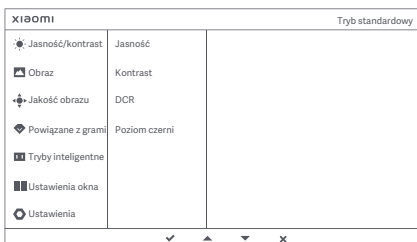

Menu główne	Podmenu	Opis	Opcja	Domyślnie
Jasność/ kontrast	Jasność	Regulacja jasności monitora	0–100	60
	Kontrast	Regulacja kontrastu monitora	0–100	75
	DCR	Regulacja kontrastu dynamicznego monitora	Wł./Wył.	Wył.
	Poziom czerni	Regulacja poziomi czerni monitora	0–100	50
Obraz	Temp. barwowa	Regulacja temperatury barwowej monitora	Standardowy/Ciepły/Chłodny/Niestandardowy	Standardowy
	Odcień	Regulacja odcienia barw monitora	0–100	50
	Saturacja	Regulacja nasycenia barw monitora	0–100	50
	Gamma	Regulacja krzywej gamma barw monitora	1.8/2.0/2.2/2.4/2.6	2.2
	Współczynnik proporcji	Regulacja współczynnika proporcji monitora	Pełny ekran/1:1/Automatyczny	Pełny ekran
Jakość obrazu	Czas reakcji	Regulacja czasu reakcji monitora	Ultraszybkie/Superszybkie/Szybkie/Normalne	Normalne
	Ostrość	Regulacja ostrości obrazu na monitorze	0–100	50
Powiązane z grami	FreeSync Premium	Włącz lub wyłącz funkcję FreeSync Premium	Wł./Wył.	Wył.
	IMBC	Aby zmniejszyć wysoką częstotliwość odświeżania i zakłócenia obrazu	Wł./Wył.	Wył.
	Częstot. odświeżania	Wyświetla aktualną częstotliwość odświeżania	Wł./Wył.	Wył.
	Celownik	Wyświetla celownik	Wył./Styl 1 – Styl 6	Wył.

Menu główne	Podmenu	Opis	Opcja	Domyślnie	
Tryby inteligentne	Tryb standardowy	Ustaw tryb standardowy	Można wybrać tylko jeden tryb jednocześnie	Standardowy	
	Tryb ECO	Ustaw tryb Eco			
	Tryb gier	Ustaw tryb gier (FPS/RPG/RTS/MOBA/SPT)			
	Tryb filmowy	Ustaw tryb filmowy			
	Tryb niskiego natężenia niebieskiego światła	Ustaw tryb niskiego natężenia niebieskiego światła			
Ustawienia okna	Pojedyncze okno	Wyświetlane tylko okno główne	Źródło wejściowe	/	
	PBP	Tryb PBP. Wyświetlanie dwóch wejść nagrań wideo obok siebie	Wejście okno 1	/	
			Wejście okno 2	/	
	PIP	Obraz w obrazie. Wyświetlanie okna głównego i podrzędnego	Wejście okno 1	/	
			Wejście okno 2	/	
Położenie okna 2			Lewy dolny		
			Rozmiar okna 2	Średnie	
Ustawienia	Języki	Wybór menu języków	English/Español/Русский/Français/Italiano/Deutsch/Пolski/عربي/Français canadien/Español de Latinoamérica/繁體中文(香港)/繁體中文(台灣)/日本語/한국어	English	
	Klawisz skrótu	Klawisz skrótu 1	Ustawianie funkcji klawisza skrótu 1	FreeSync Premium/Jasność/ Kontrast/Temp. barwowa/ Tryby inteligentne/Wejście/ Głośność	Wejście
		Klawisz skrótu 2	Ustawianie funkcji klawisza skrótu 2	FreeSync Premium/Jasność/ Kontrast/Temp. barwowa/ Tryby inteligentne/Wejście/ Głośność	Tryby inteligentne
	Ustawienia OSD	Czas OSD	5 s/10 s/15 s/20 s	10 s	
	Głośność	Regulacja głośności monitora	0-100	50	
	Informacja	Numer modelu Bieżąca rozdzielność Źródło wejściowe Logo HDMI Niskie natężenie niebieskiego światła	/	/	
	Resetuj	/	/	/	

Środki ostrożności

- Nie należy używać tego monitora w wilgotnych pomieszczeniach, takich jak łazienki, kuchnie, piwnice lub w pobliżu basenów.
- Monitor powinien być umieszczony na stabilnej powierzchni. Upadek lub przewrócenie się monitora może spowodować obrażenia ciała lub uszkodzenie monitora.
- Monitor powinien być przechowywany i używany w chłodnym, suchym i wentylowanym miejscu. Należy go trzymać z dala od promieniowania i źródeł ciepła.
- Nie zakrywać ani nie blokować otworów wentylacyjnych, odprowadzających ciepło, znajdujących się z tyłu monitora. Nie należy umieszczać monitora na łóżku, sofie, kocu itp.
- Zakres napięcia roboczego jest podany na etykiecie z tyłu monitora. Przy braku pewności jakie jest napięcie zasilające, należy się skontaktować z dystrybutorem monitorów lub lokalnym zakładem energetycznym.
- Jeśli monitor nie będzie używany przez dłuższy czas, należy go odłączyć od gniazda elektrycznego, aby zapobiec ewentualnym uszkodzeniom spowodowanym przepięciami lub uderzeniami pioruna.
- Nie należy przeciążać gniazdek elektrycznych, ponieważ może to spowodować pożar lub porażenie prądem.
- Nie podejmować prób samodzielnego demontażu lub naprawy monitora, aby uniknąć ryzyka porażenia prądem elektrycznym. Jeśli monitor nie działa prawidłowo, prosimy o kontakt z naszym działem obsługi posprzedażnej w celu uzyskania pomocy.
- Nie należy nadmiernie ciągnąć, skręcać ani zginać przewodu zasilającego.

Zdrowie oczu

Aby uniknąć nadwężenia wzroku lub bólu szyi, ramion, łokci i barków spowodowanych długotrwałym użytkowaniem komputera, należy postępować zgodnie z poniższymi sugestiami:

- Monitor należy ustawiać w odległości ok. 50–70 cm od oczu.
- Aby zmniejszyć zmęczenie oczu podczas patrzenia na monitor, należy często mrugać.
- Po korzystaniu z monitora przez dwie godziny zapewnić swoim oczom 20-minutową przerwę.
- Przenieść wzrok z monitora i patrzeć w dal przez co najmniej 20 sekund.
- Rozciągać ciało, aby zmniejszyć napięcie szyi, ramion, pleców i barków.

Opis trybu niskiego natężenia niebieskiego światła

W ostatnich latach coraz większą uwagę zwracają uszkodzenia wzroku spowodowane przez niebieskie światło. Ogólnie rzecz biorąc, długość fali niebieskiego światła wynosi 400–480 nm, a długość fali szkodliwego niebieskiego światła wynosi 415–455 nm. Ten monitor ma funkcję, która pomaga zmniejszyć ekspozycję na emisję niebieskiego światła. Tryb niskiego natężenia niebieskiego światła można włączyć w menu ustawień.

Rozwiązywanie problemów

Problem	Prawdopodobna przyczyna	Rozwiązania
Nie można wyłączyć	Brak zasilania	Upewnij się, że zasilacz jest właściwie podłączony.
Obraz zbyt ciemny	Jasność/kontrast nie są ustawione poprawnie	Ustawić jasność i kontrast.
Obraz drży lub faluje	Zakłócenia	Trzymać monitor z dala od urządzeń elektronicznych, które mogą powodować zakłócenia elektryczne.
Wskaźnik miga, brak obrazu na ekranie	Brak sygnału, nastąpiło przejście w tryb uśpienia	<ul style="list-style-type: none">• Włączyć komputer.• Sprawdzić, czy karta graficzna komputera działa prawidłowo.• Sprawdzić, czy przewód DP jest właściwie podłączony.
Monitor pokazuje, że bieżąca rozdzielczość nie jest obsługiwana	Rozdzielczość jest nieprawidłowa	Należy stosować określone zalecane ustawienia rozdzielczości.
Nie można otworzyć menu, a monitor pokazuje, że menu ekranowe (OSD) jest zablokowane	Menu jest wyłączone	Naciśnij i przytrzymaj przez 5 sekund dowolny przycisk, aby włączyć menu i odblokować OSD.

Dane techniczne zewnętrznego zasilacza AC

Identyfikator modelu	AD-0481200400EU-1
Napięcie wejściowe	100-240 V CA
Częstotliwość wejściowa AC	50/60 Hz
Napięcie wyjściowe	12 V CC
Prąd wyjściowy	0-4,0 A
Moc wyjściowa	48 W
Średnia Sprawność podczas Pracy	≥ 87,76%
Wydajność przy Niskim Obciążeniu (10%)	≥ 77,76%
Zużycie Mocy bez obciążenia	≤ 0,1 W
Producent	Shenzhen AMC Technology Co., Ltd.

Dane techniczne

Model	RMMNT30HFCW
Moc pobierana	12 V $\overline{=}$ 4,0 A
Moc znamionowa *	Maks. 48 W
Wielkość ekranu	30"
Możliwa do wyświetlenia wielkość obrazu (przekątna)	749,3 mm
Rozmiar najmniejszego punktu	0,2697 × 0,2697 mm
Jasność	300 cd/m ² (TYP)
Kontrast	3000:1 (TYP)
Dynamiczny kontrast	1000000:1
Ekran wyświetlacza	16,7 milionów
Współczynnik proporcji	21:9
Czas reakcji	4 ms (GTG)
Maksymalna rozdzielczość	2560 × 1080
Zalecana rozdzielczość	2560 × 1080
Maksymalna częstotliwość odświeżania	200 Hz
Wymiary produktu	706,7 (dł.) × 201,9 (szer.) × 438,5 (wys.) mm
Masa nett	4,88 kg
Wzorec VESA	75 × 75 mm
Przechył	Od -5° do +21°
Temperatura eksploatacji	Od 0°C do 40°C
Wilgotność robocza	20–80% wilgotności względnej
Ciśnienie atmosferyczne	86–106 kPa

* Moc zasilacza nie jest wliczona.

Informacje wymagane przepisami

Informacje dotyczące utylizacji i recyklingu WEEE



Wszystkie produkty oznaczone tym symbolem są uznane za odpady sprzętu elektrycznego i elektronicznego (WEEE zgodnie z Dyrektywą 2012/19/UE) i nie mogą być wyrzucane po zakończeniu okresu użytkowania wraz z innymi odpadami. W celu ochrony zdrowia ludzi oraz środowiska naturalnego należy przekazać zużyty sprzęt do wyznaczonego punktu utylizacji wyznaczonego przez instytucje rządowe lub lokalne. Prawidłowe usunięcie zużytego produktu pomaga w zapobieganiu potencjalnym negatywnym skutkom oddziaływania na środowisko naturalne i zdrowie ludzi. Więcej informacji można uzyskać w urzędzie lokalnym lub od instalatora.

Deklaracja zgodności UE



Niniejszym firma Xiaomi Communications Co., Ltd. deklaruje zgodność produktu z wymogami odpowiednich dyrektyw oraz norm europejskich wraz ze zmianami. Pełny tekst deklaracji zgodności UE jest dostępny na następującej stronie internetowej:

<http://www.mi.com/global/service/support/declaration.html>

Aby uzyskać informacje o produkcie, należy zeskanować poniższy kod QR.



Inhoud

Productoverzicht	119
Monitoroverzicht	119
Inhoud pakket	119
Installatie	120
De voet installeren	120
Kabelbeheer	121
Installatie wandbevestiging	122
Instructies	123
Verbindingen	123
Beschrijving van de knoppen	124
Aan-/Uitknop	124
Statusindicator	124
Beschrijving van het menu	125
Vorzorgsmaatregelen	127
Problemen oplossen	128
Specificaties	129
Informatie naleven van de wet- en regelgeving	130

Productoverzicht

Lees vóór gebruik deze handleiding zorgvuldig door en bewaar deze om later te kunnen raadplegen.

Monitoroverzicht

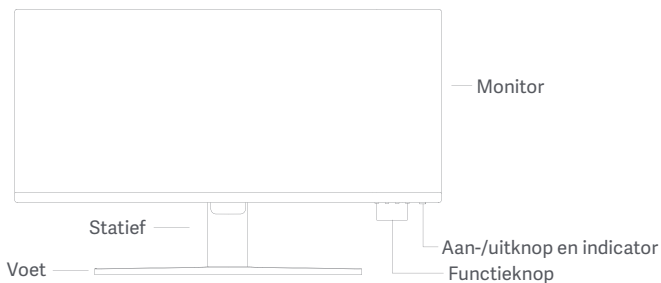

Inhoud pakket



Monitor

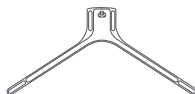

Voet



Statief

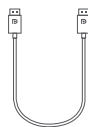

DisplayPort (DP)-kabel

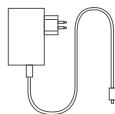

Voedingsadapter



Noppen × 4

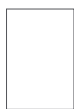

Gebruikershandleiding



Garantieverklaring

Installatie

De voet installeren

⚠ Niet indrukken.

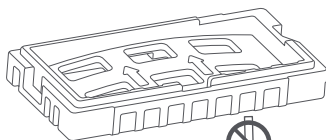

⚠ Verwijder de monitor niet uit het beschermende schuim tijdens de montage.



1. Pak de doos uit, haal dan de monitor en het beschermende schuim uit de doos en plaats deze op een vlakke, stabiele ondergrond.

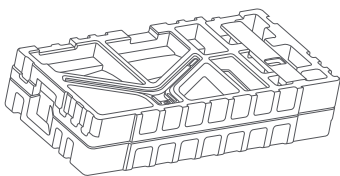

2. Installeer het statief op de voet en bevestig deze met de vleugelschroef vanaf de onderkant van de voet.

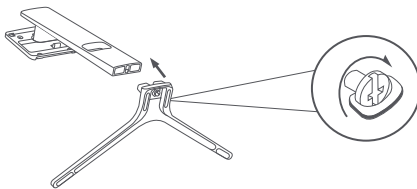

3. Verwijder de bovenste laag schuimrubber en de plastic zak om het bevestigingspunt aan de achterkant van de monitor zichtbaar te maken.

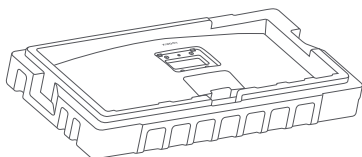

4. Installeer het statief op het bevestigingspunt totdat deze vastklikt. Schud het statief zachtjes heen en weer om er zeker van te zijn dat deze goed is geïnstalleerd.
Opmerking: Druk op de snelontgrendelingsknop om de standaard te verwijderen.

Snelontgrendelingsknop

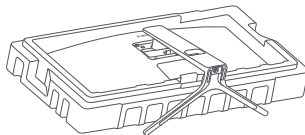

Waarschuwing: Zorg ervoor dat het statief stevig vastzit om het risico te verminderen dat de monitor per ongeluk omvalt.

5. Gebruik beide handen om de volledig gemonteerde monitor voorzichtig eruit te nemen en op een vlakke, stabiele ondergrond te plaatsen.



⚠ WAARSCHUWING: Om beschadiging van het scherm te voorkomen, moet u ervoor zorgen dat u niet op het LCD-scherm drukt wanneer u het rechtop zet.

Kabelbeheer

Verwijder de kabelbeheerkap, haal dan het snoer en de kabel door de opening in het statief om ze te verbinden met de monitor. Installeer de kabelbeheerkap opnieuw op de monitor.

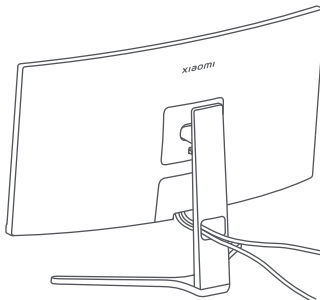
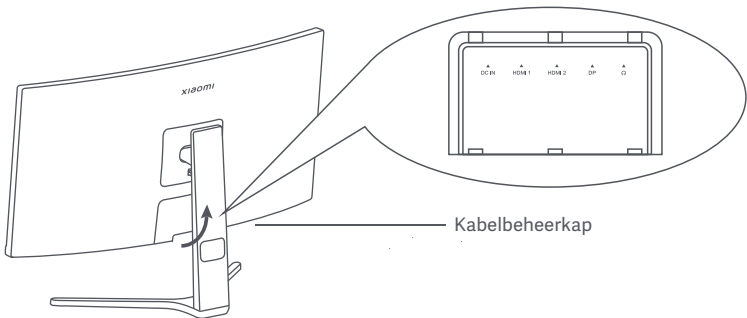

Installatie wandbevestiging

1. Druk op de snelontgrendelingsknop om de standaard te verwijderen.

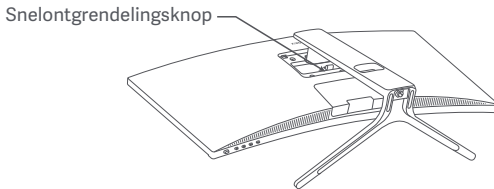

2. Steek de vier noppen aan de achterkant van de monitor in de aangegeven posities, raadpleeg vervolgens de instructies van de wandbevestiging (wordt apart verkocht) om deze op de noppen te installeren.

Opmerking: De compatibele wandbevestiging moet VESA-montagegaten hebben die 75 x 75 mm verticaal en horizontaal van elkaar zijn.

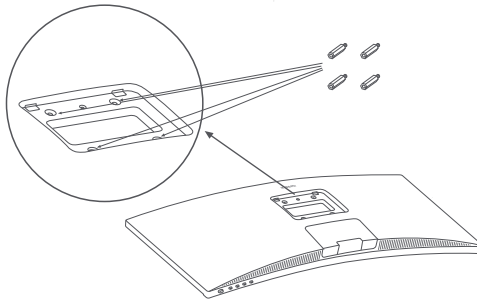

3. Raadpleeg de instructies van de wandbevestiging om de monitor te bevestigen. Druk niet op het scherm tijdens de wandbevestiging om beschadiging van het scherm te voorkomen.

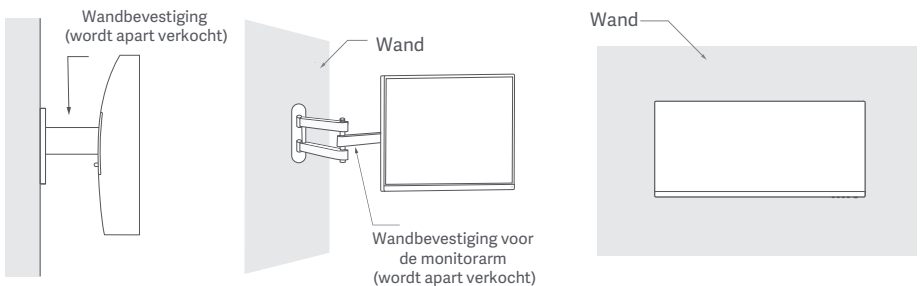

⚠ WAARSCHUWING: Zorg ervoor dat de wandbevestiging goed is bevestigd en tref de juiste veiligheidsmaatregelen om te voorkomen dat de monitor valt en letsel of schade veroorzaakt. Plaats niets boven op de wandbevestiging of hang er niets aan. De aanbevolen hoogte van de wandbevestiging mag niet hoger zijn dan twee meter.

Instructies

Verbindingen

- De DP-kabel verbinden. De DP-kabel wordt alleen gebruikt voor de overdracht van gegevens of signalen via de DP-poort.
 - a. Zorg ervoor dat de monitor en de computer allebei zijn uitgeschakeld.
 - b. Sluit het ene uiteinde van de DP-kabel aan op de DP-poort van de computer en sluit het andere uiteinde aan op de DP-poort van de monitor.Opmerking: De maximale resolutie van de DP-poort (DP 1.2) is 2560×1080 en de maximale verversingssnelheid is 200 Hz.
- De HDMI-kabel verbinden. De HDMI-kabel wordt alleen gebruikt voor de overdracht van gegevens of signalen via de HDMI-poort. Deze wordt apart verkocht.
 - a. Zorg ervoor dat de monitor en de computer allebei zijn uitgeschakeld.
 - b. Sluit het ene uiteinde van de HDMI-kabel aan op de HDMI-poort van de computer en sluit het andere uiteinde aan op de HDMI-poort van de monitor.Opmerking: Vanwege de gedetailleerde classificatie van de HDMI-certificeringsstandaard, is HDMI 2.1 verdeeld in TMDS-protocol (de bandbreedte is gelijk aan HDMI 2.0's) en FRL-protocol. De HDMI 2.1-poort van de monitor ondersteunt het TMDS-protocol. De maximale resolutie van de HDMI 2.1-poort is 2560×1080 en de maximale verversingssnelheid is 180 Hz. De maximale resolutie van de HDMI 1.4-poort is 2560×1080 en de maximale verversingssnelheid is 75 Hz. De FreeSync Premium-functie kan niet worden ingeschakeld wanneer deze poort wordt gebruikt.
- Sluit een headset of een compatibel extern audioapparaat van 3,5 mm aan op de audio-uitgangspoort van de monitor.
Opmerking: De audiopoort is alleen voor het verzenden van de audiogegevens.
- Steek beide stroomkabels van de computer en de monitor in een stopcontact.

 Opmerking: Als het snoer van de voedingsadapter of de DP-kabel beschadigd is, moet deze worden vervangen door een originele kabel, die is gekocht bij de fabrikant of bij de after-sales serviceafdeling

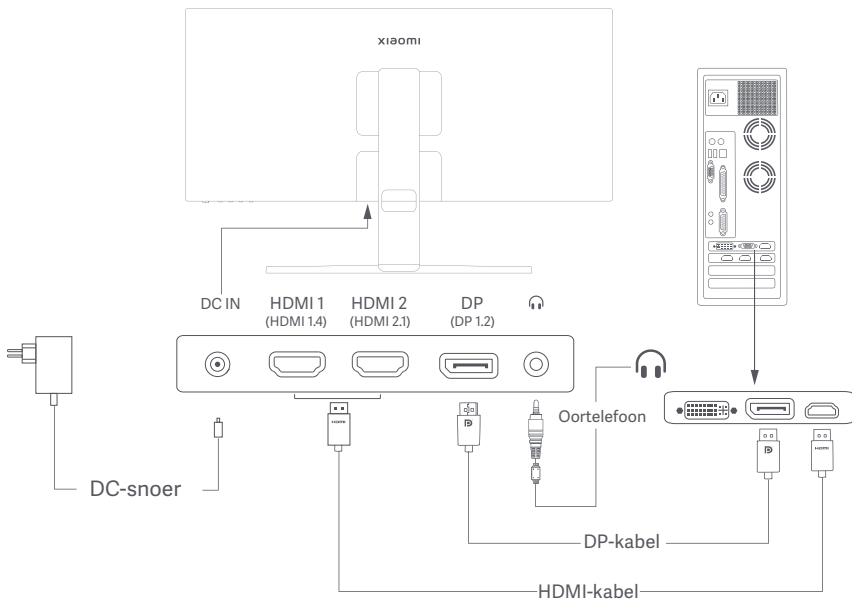

Beschrijving van de knoppen

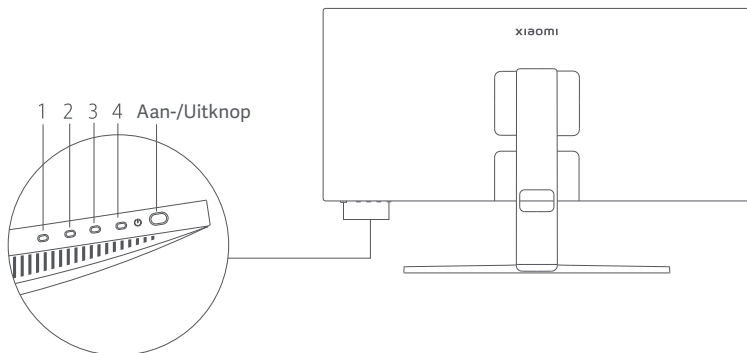

Beschrijving van de functieknoppen

Knop	Werking	Resultaat		
		Als het menu niet op de monitor wordt weergegeven	Als het snelmenu op de monitor wordt weergegeven	Als het hoofdmenu op de monitor wordt weergegeven
1	Indrukken	Het snelmenu openen	Het hoofdmenu openen	OK
2	Indrukken	Het snelmenu openen	Shortcut key 1	Omhoog/Links
	5 seconden ingedrukt houden	Menu uitschakelen	/	/
3	Indrukken	Het snelmenu openen	Shortcut key 2	Omlaag/Rechts
4	Indrukken	Het snelmenu openen	Het snelmenu afsluiten	Afsluiten/Teruggaan

Opmerking: Zodra het menu is uitgeschakeld, reageert de monitor niet meer op gebruikersacties. Er verschijnt een bericht om u te informeren dat het OSD (on-screen display) is vergrendeld. Houd een willekeurige knop 5 seconden ingedrukt om het menu in te schakelen en de OSD te ontgrendelen.

Aan-/Uitknop



Indrukken In- en uitschakelen

Statusindicator

● Gedimd Uit

○ Aan Aan

⦿ Langzaam knipperen Slaapstand

Beschrijving van het menu

Beschrijving van de sneltoetsen



Hoofdmenu

Sneltoets 1

Sneltoets 2

Afluiten

- Wanneer het menu niet weergegeven wordt, druk op een willekeurige functieknop om het snelmenu te openen.
- Druk op de bijbehorende functieknop onder elk item van het snelmenu om de bijbehorende optie te openen.
- U kunt de sneltoetsfunctie instellen via **Hoofdmenu > Settings > Shortcut key > Shortcut key 1/ Shortcut key 2**. Standaard is sneltoets 1 de instelling van de **Input source** en sneltoets 2 de instelling van de **Smart mode**.

Pictogram en beschrijving van het hoofdmenu

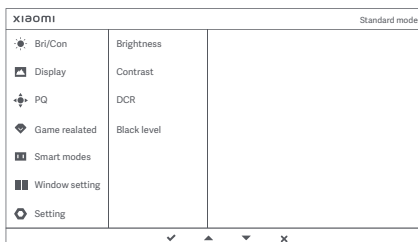

Hoofdmenu	Submenu	Beschrijving	Optie	Standaard
Bri/Con	Brightness	Pas de helderheid van de monitor aan	0-100	60
	Contrast	Pas het contrast van de monitor aan	0-100	75
	DCR	Pas het dynamische contrast van de monitor aan	On/Off	Off
	Black level	Pas het zwartniveau van de monitor aan	0-100	50
Display	Color temperature	Pas de kleurtemperatuur van de monitor aan	Standard/Warm/Cool/Custom	Standard
	Hue	Pas de kleurtinten van de monitor aan	0-100	50
	Saturation	Pas de verzadiging van de monitor aan	0-100	50
	Gamma	Pas het gamma van de monitor aan	1.8/2.0/2.2/2.4/2.6	2.2
	Aspect ratio	Pas de beeldverhouding van de monitor aan	Full/1:1/Auto	Full
PQ	Response time	Pas de reactietijd van de monitor aan	Ultrafast/Superfast/Fast/Normal	Normal
	Sharpness	Pas de scherpte van de monitor aan	0-100	50
Game related	FreeSync Premium	FreeSync Premium-functie in- of uitschakelen	On/Off	Off
	IMBC	Overschaduwung van afbeeldingen met hoge penseelstreken verminderen	On/Off	Off
	Refresh rate	Geeft de huidige verversingsfrequentie weer	On/Off	Off
	Aiming sight	Geeft het richtvizier weer	Off/Style 1-Style 6	Off

Hoofdmenu	Submenu	Beschrijving	Optie	Standaard	
Smart modes	Standard	Ingesteld op standaardmodus	Er kan slechts één modus geselecteerd worden per keer	Standard	
	ECO	Ingesteld op eco-modus			
	Game	Ingesteld op game-modus (FPS/RPG/RTS/MOBA/SPT)			
	Movie	Ingesteld op filmmodus			
	Low blue light	Ingesteld op zacht blauwe lichtmodus			
Window setting	Single window	Alleen het hoofdvenster weergeven	Input source	/	
	PBP	Beeld-voor-beeld. Twee video-ingangen naast elkaar weergeven	Win 1 input	/	
			Win 2 input	/	
	PIP	Beeld-in-Beeld. Het hoofdvenster en een subvenster weergeven	Win 1 input	/	
			Win 2 input	/	
			Win 2 position	Bottom left	
			Win 2 size	Medium	
Setting	Language	Selecteer de taal van het menu	English/Español/Русский/Français/Italiano/Deutsch/PolSKI/عربي/Français canadien/Español de Latinoamérica/繁體中文 (香港)/繁體中文 (台灣)/日本語/한국어	English	
	Shortcut key	Shortcut key 1	Stel de functie in voor sneltoets 1	FreeSync Premium/Brightness/Contrast/Color temperature/Smart modes/Input/Volume	Input
		Shortcut key 2	Stel de functie in voor sneltoets 2	FreeSync Premium/Brightness/Contrast/Color temperature/Smart modes/Input/Volume	Smart modes
	OSD setting	Tijd op het scherm (OSD)	5 s/10 s/15 s/20 s	10 s	
	Volume	Pas het volume van de monitor aan	0–100	50	
	Information	Modelnummer Huidige resolutie Ingangsbron HDMI-logo Laag blauw lichtgehalte	/	/	
	Reset	/	/	/	

Voorzorgsmaatregelen

- Gebruik deze monitor niet in een vochtige omgeving zoals in badkamers, keukens, kelders of in de buurt van zwembaden.
- Zorg dat de monitor op een stabiele ondergrond wordt geplaatst. Als de monitor omvalt of omgegooid wordt, kan persoonlijk letsel of materiële schade aan de monitor ontstaan.
- Bewaar en gebruik de monitor in een koele, droge, geventileerde ruimte. Houd de monitor uit de buurt van stralings- en warmtebronnen.
- De ventilatieopeningen voor de warmteafvoer aan de achterkant van de monitor niet afdekken of blokkeren. Plaats de monitor niet op een bed, bank, deken, enz.
- Het spanningsbereik van de monitor is aangegeven op een label op de achterkant van de monitor. Als u niet zeker bent van de spanning op uw stroomnet, neem dan contact op met de distributeur van uw monitor of het lokale energiebedrijf.
- Als u de monitor langere tijd niet gebruikt, neem de stekker dan uit het stopcontact om mogelijke schade door spanningsstoten of blikseminslagen te voorkomen.
- Vermijd overbelasting van stopcontacten om brand of een elektrische schok te voorkomen.
- De monitor niet zelf demonteren of repareren, om het risico op een elektrische schok te vermijden. Als de monitor niet correct functioneert, neem dan contact op met onze after-sales serviceafdeling voor hulp.
- Trek niet te hard aan het snoer en verdraai of buig deze niet te veel.

Ooggezondheid

Volg de onderstaande suggesties om oogvermoeidheid en pijn aan de nek, arm, elleboog en schouder als gevolg van langdurig computergebruik te voorkomen:

- Plaats de monitor op 50 tot 70 cm van uw ogen.
- Knipper regelmatig met de ogen om oogvermoeidheid te verlichten wanneer u naar de monitor kijkt.
- Geef uw ogen 20 minuten rust nadat u de monitor twee uur hebt gebruikt.
- Kijk minimaal 20 seconden weg van de monitor en naar iets dat op enige afstand ligt.
- Strek uw lichaam om spanning in de nek, armen, rug en schouders te verlichten.

Beschrijving Low Blue Light

De afgelopen jaren gaat er steeds meer aandacht uit naar oogletsel dat door blauw licht wordt veroorzaakt. Blauw licht heeft een golflengte van 400 tot 480 nm en schadelijk blauw licht heeft een golflengte van 415 tot 455 nm. Deze monitor heeft een functie om de blootstelling aan dit blauwe licht te verminderen. U kunt de Low Blue Light-modus inschakelen via het instellingenmenu.

Problemen oplossen

Probleem	Mogelijke oorzaken	Oplossingen
Kan niet ingeschakeld worden	Geen stroom	Zorg ervoor dat de voedingsadapter goed is aangesloten.
Het beeld is donker	Helderheid/ contrast niet correct aangepast	Pas de helderheid en het contrast aan.
Het beeld is schokkerig of gegolfd	Storing	Houd de monitor uit de buurt van elektronische apparaten die elektrische storing kunnen veroorzaken.
De indicator knippert, er is geen beeld op het scherm	Geen signaal, gaat in slaapstand	<ul style="list-style-type: none">• Schakel de computer in.• Controleer of de grafische kaart van de computer correct werkt.• Zorg ervoor dat de DP-kabel goed is aangesloten.
De monitor geeft aan dat de huidige resolutie niet wordt ondersteund.	De resolutie is onjuist	Gebruik de aanbevolen resolutie-instellingen.
Het menu kan niet worden geopend en de monitor geeft aan dat de OSD is vergrendeld	Het menu is uitgeschakeld	Houd een willekeurige knop 5 seconden ingedrukt om het menu in te schakelen en de OSD te ontgrendelen.

Specificaties externe AC-adapter

Modelidentificatie	AD-0481200400EU-1
Ingangsspanning	100-240 V CA
Ingang AC-frequentie	50/60 Hz
Uitgangsspanning	12 V CC
Uitgangsstroom	0-4,0 A
Uitgangsvermogen	48 W
Gemiddelde actieve efficiëntie	≥ 87,76%
Efficiëntie bij lage lading (10%)	≥ 77,76%
Energieverbruik zonder lading	≤ 0,1 W
Fabrikant	Shenzhen AMC Technology Co., Ltd.

Specificaties

Model	RMMNT30HFCW
Stroomingang	12 V $\overline{=}$ 4,0 A
Nominaal vermogen *	48 W Max.
Schermgrootte	30"
Zichtbare beeldgrootte (diagonaal)	749,3 mm
Dot-pitch	0,2697 × 0,2697 mm
Helderheid	300 cd/m ² (TYP)
Contrast	3000:1 (TYP)
Dynamisch contrast	1000000:1
Schermweergaven	16,7 miljoen
Beeldverhouding	21:9
Reactietijd	4 ms (GTG)
Maximale resolutie	2560 × 1080
Aanbevolen resolutie	2560 × 1080
Maximale verversingssnelheid	200 Hz
Itemafmetingen	706,7 (L) × 201,9 (B) × 438,5 (H) mm
Nettogewicht	4,88 kg
VESA-patroon	75 × 75 mm
Kantelen	-5° tot +21°
Bedrijfstemperatuur	0 °C tot 40 °C
Bedrijfsvochtigheid	20%-80% RH
Atmosferische luchtdruk	86-106 kPa

* Het voeding van de voedingsadapter is niet inbegrepen.

Informatie naleven van de wet- en regelgeving

Informatie over recycling en verwijdering van AEEA



Alle producten met dit symbool behoren tot afgedankte elektrische en elektronische apparatuur (AEEA zoals in Richtlijn 2012/19/EU) en mogen niet worden vermengd met ongesorteerd huishoudelijk afval. In plaats daarvan moet u de volksgezondheid en het milieu beschermen door uw afgedankte apparatuur in te leveren bij een van de aangewezen inzamelpunten voor de recycling van afgedankte elektrische en elektronische apparatuur, ingericht door de overheid of plaatselijke autoriteiten. Correcte verwijdering en recycling zal mogelijk negatieve gevolgen voor het milieu en de algemene gezondheid helpen voorkomen. Neem contact op met de installateur of uw plaatselijke autoriteiten voor meer informatie over de locaties en de voorwaarden van deze inzamelpunten.

EU-conformiteitsverklaring



Wij Xiaomi Communications Co., Ltd. verklaren hierbij dat dit apparaat voldoet aan de toepasselijke richtlijnen en Europese normen en wijzigingen. De volledige tekst van de EU-conformiteitsverklaring is beschikbaar op het volgende internetadres:

<http://www.mi.com/global/service/support/declaration.html>

Scan de onderstaande QR-code voor het productinformatieblad.

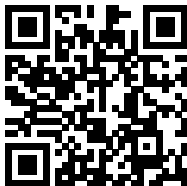

Konten

Ikhtisar Produk	132
Gambaran Monitor	132
Isi Kemasan	132
Pemasangan	133
Memasang Dasar	133
Manajemen Kabel	134
Pemasangan Braket Dinding	135
Petunjuk	136
Koneksi	136
Deskripsi Tombol	137
Tombol Daya	137
Status Indikator	137
Deskripsi Menu	138
Tindakan Pencegahan	140
Pemecahan Masalah	141
Spesifikasi	142
Informasi Kepatuhan terhadap Peraturan	143

Ikhtisar Produk

Bacalah petunjuk ini sebelum menggunakan produk dan simpanlah untuk rujukan di lain waktu.

Gambaran Monitor

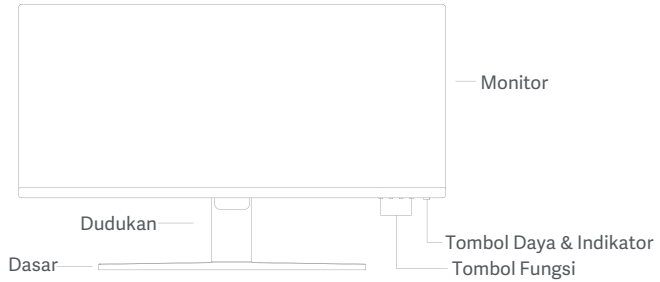

Isi Kemasan



Monitor

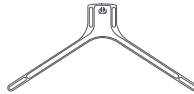

Dasar

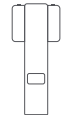

Dudukan

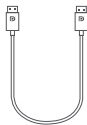

Kabel DisplayPort (DP)

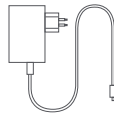

Adaptor Daya



Stud × 4



Panduan Pengguna



Pemberitahuan Jaminan

Pemasangan

Memasang Dasar

⚠ Jangan di tekan.

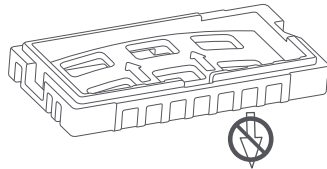

⚠ Jangan keluarkan monitor dari busa pelindung selama perakitan.

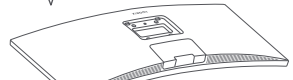

1. Buka kotak, kemudian keluarkan monitor beserta dengan busa pelindungnya bersama-sama dari kotak dan letakkan monitor dan busanya tersebut di tempat yang permukaannya rata dan stabil.

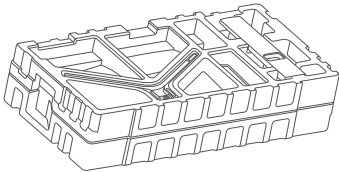

2. Pasang dudukan ke dasar dan kencangkan dengan sekrup ibu jari dari bagian bawah dasar.

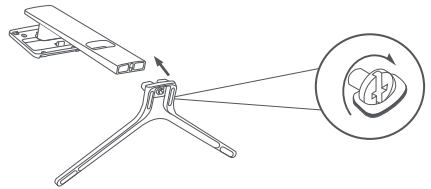

3. Lepaskan lapisan busa atas dan kantong plastik untuk membuka titik pemasangan di bagian belakang monitor.

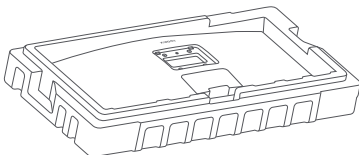

4. Pasang dudukan ke titik pemasangan hingga terdengar bunyi klik saat terpasang ke tempatnya. Cobalah menggoyangkan dudukan untuk memastikannya terpasang dengan aman. Catatan: Tekan tombol pelepasan cepat untuk melepaskan dudukan.

Tombol Lepas Cepat

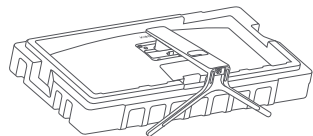
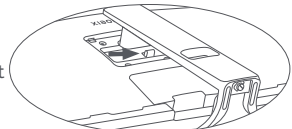

Perhatian: Untuk mengurangi risiko monitor jatuh secara tidak sengaja, pastikan dudukan terpasang dengan kokoh di tempatnya.

5. Gunakan kedua tangan untuk mengeluarkan monitor yang telah terpasang lengkap dengan hati-hati dan letakkan di atas permukaan datar yang stabil.



⚠ PERHATIAN: Untuk menghindari kerusakan layar, berhati-hatilah agar tidak menekan layar LCD saat berdiri.

Manajemen Kabel

Lepaskan penutup manajemen kabel, kemudian lewatkan kabel daya dan kabel melalui celah di dudukan untuk menghubungkannya ke monitor. Pasang kembali penutup manajemen kabel ke monitor.

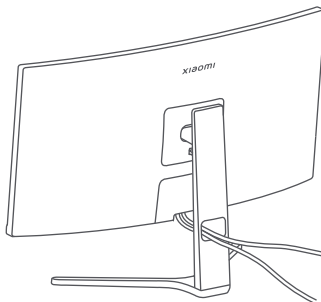
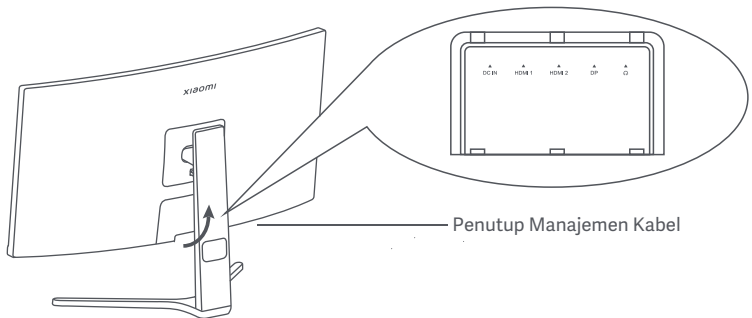

Pemasangan Braket Dinding

1. Tekan tombol pelepasan cepat untuk melepaskan dudukan.

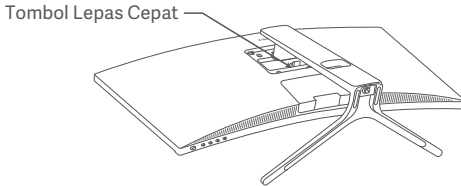

2. Masukkan empat stud ke bagian belakang monitor sesuai posisi yang ditunjukkan, lalu periksa petunjuk braket dinding (dijual terpisah) untuk memasangnya ke stud.

Catatan: Braket dinding yang kompatibel harus memiliki lubang pemasangan berpola VESA 75 × 75 mm terpisah satu sama lain secara vertikal dan horizontal.

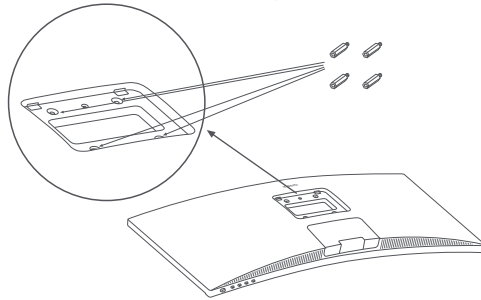

3. Baca petunjuk pemasangan di dinding untuk memasang monitor. Jangan menekan layar selama pemasangan untuk menghindari kerusakan layar.

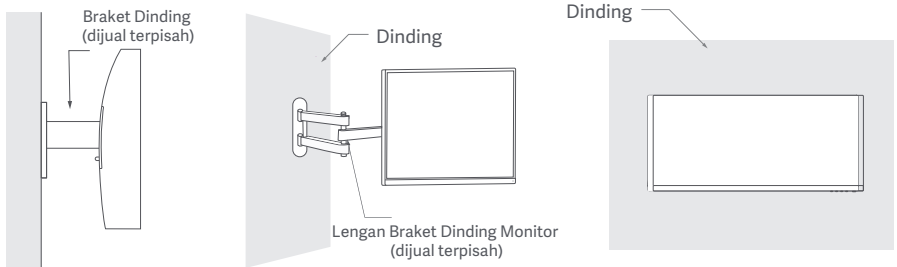

⚠ PERHATIAN: Untuk mengurangi risiko jatuh, harap pasang braket dinding dengan benar dan jaga monitor dengan hati-hati untuk menghindari cedera atau kerusakan. Jangan meletakkan apa pun di atas braket dinding atau menggantung apa pun padanya. Ketinggian braket dinding yang disarankan tidak boleh melebihi dua meter.

Petunjuk

Koneksi

- Menghubungkan kabel DP. Kabel DP hanya digunakan untuk mentransfer data atau sinyal melalui port DP.
 - a. Pastikan monitor dan komputer keduanya dimatikan.
 - b. Sambungkan salah satu ujung kabel DP ke port DP komputer, dan ujung lainnya ke salah satu port DP pada monitor.Catatan: Resolusi maksimum port DP (DP 1.2) adalah 2560×1080 , dan refresh rate maksimum adalah 200 Hz.
- Menghubungkan kabel HDMI. Kabel HDMI hanya digunakan untuk mentransfer data atau sinyal melalui port HDMI. Kabel dijual terpisah.
 - a. Pastikan monitor dan komputer keduanya dimatikan.
 - b. Sambungkan salah satu ujung kabel HDMI ke port HDMI komputer, dan ujung lainnya ke salah satu port HDMI pada monitor.Catatan: Karena klasifikasi detail standar sertifikasi HDMI, HDMI 2.1 dibagi menjadi protokol TMDS (bandwidthnya setara dengan HDMI 2.0) dan protokol FRL. Port HDMI 2.1 monitor mendukung protokol TMDS. Resolusi maksimum port HDMI 2.1 adalah 2560×1080 , dan refresh rate maksimum adalah 180 Hz. Resolusi maksimum port HDMI 1.4 adalah 2560×1080 , dan refresh rate maksimum adalah 75 Hz. Fungsi FreeSync Premium tidak dapat diaktifkan jika port ini digunakan.
- Hubungkan headset atau perangkat audio eksternal yang kompatibel 3,5 mm ke port keluar audio monitor. Catatan: Port audio hanya untuk mentransmisikan data audio.
- Colokkan kabel daya komputer dan monitor ke stopkontak.

 Catatan: Jika kabel adaptor daya atau kabel DP rusak, harus diganti dengan kabel daya asli atau kabel DP yang dibeli dari produsen atau departemen layanan purna jual.

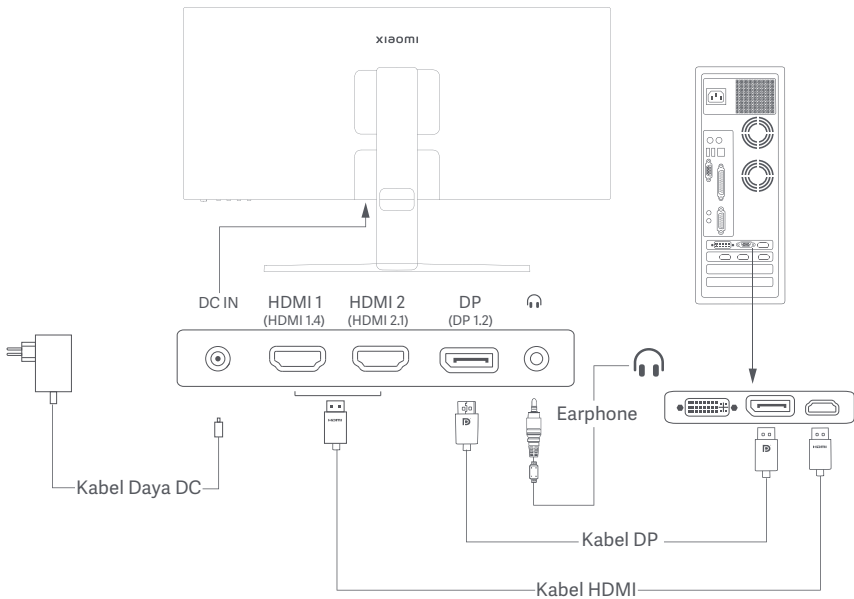

Deskripsi Tombol

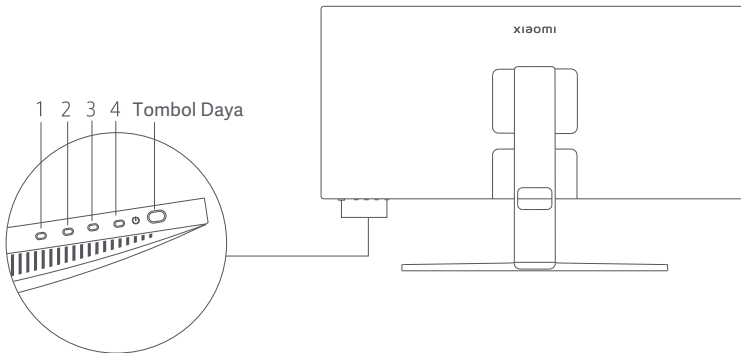

Deskripsi Tombol Fungsi				
Tombol	Operasi	Hasil		
		Jika menu tidak ditampilkan di monitor	Jika menu pintasan ditampilkan pada monitor	Jika menu utama ditampilkan pada monitor
1	Tekan	Buka menu pintasan	Buka menu utama	OKE
2	Tekan	Buka menu pintasan	Shortcut key 1	Atas/Kiri
	Tekan dan tahan selama 5 detik	Nonaktifkan men	/	/
3	Tekan	Buka menu pintasan	Shortcut key 2	Bawah/Kanan
4	Tekan	Buka menu pintasan	Tutup menu pintasan	Keluar/Kembali

Catatan: Setelah menu dinonaktifkan, monitor tidak lagi merespons tindakan pengguna. Pesan akan muncul untuk menginformasikan Anda bahwa on-screen display (OSD) telah dikunci. Tekan dan tahan tombol apa pun selama 5 detik untuk mengaktifkan menu dan membuka OSD

Tombol Daya



Status Indikator

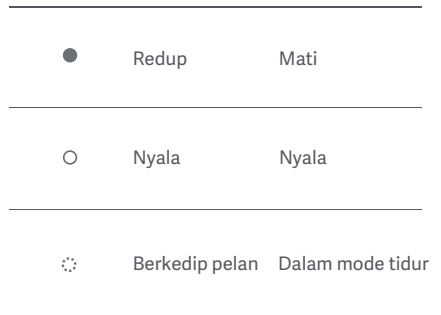

Deskripsi Menu

Deskripsi Tombol Pintasan



- Jika menu tidak ditampilkan, tekan tombol fungsi apa saja untuk masuk ke menu pintasan.
- Tekan tombol fungsi yang sesuai di bawah setiap item menu pintasan untuk masuk ke pilihan yang sesuai.
- Anda dapat menyetel fungsi pintasan melalui **Menu utama > Settings > Shortcut key > Shortcut key 1 / Shortcut key 2**. Secara default, tombol pintasan 1 adalah setelan **Input source** dan tombol pintasan 2 adalah setelan **Smart mode**.

Ikun Menu Utama dan Deskripsi



Menu utama	Submenu	Deskripsi	Pilihan	Default
Bri/Con	Brightness	Mengatur kecerahan monitor	0-100	60
	Contrast	Mengatur kontras monitor	0-100	75
	DCR	Mengatur kontras dinamis monitor	On/Off	Off
	Black level	Mengatur level hitam monitor	0-100	50
Display	Color temperature	Mengatur suhu warna monitor	Standard/Warm/Cool/Custom	Standard
	Hue	Mengatur warna rona monitor	0-100	50
	Saturation	Mengatur saturasi monitor	0-100	50
	Gamma	Mengatur gamma monitor	1.8/2.0/2.2/2.4/2.6	2.2
	Aspect ratio	Mengatur rasio aspek monitor	Full/1:1/Auto	Full
PQ	Response time	Mengatur waktu respons monitor	Ultrafast/Superfast/Fast/Normal	Normal
	Sharpness	Mengatur ketajaman monitor	0-100	50
Game related	FreeSync Premium	Aktifkan atau nonaktifkan fungsi FreeSync Premium	On/Off	Off
	IMBC	Untuk mengurangi high brush picture ghosting	On/Off	Off
	Refresh rate	Menampilkan refresh rate saat ini	On/Off	Off
	Aiming sight	Menampilkan penglihatan yang dituju	Off/Style 1-Style 6	Off

Menu utama	Submenu	Deskripsi	Pilihan	Default	
Smart modes	Standard	Menyetel ke mode standar	Hanya satu mode yang dapat dipilih pada satu waktu	Standard	
	ECO	Menyetel ke mode eco			
	Game	Menyetel ke mode game (FPS/RPG/RTS/MOBA/SPT)			
	Movie	Menyetel ke mode film			
	Low blue light	Menyetel ke mode cahaya biru rendah			
Window setting	Single window	Hanya menampilkan jendela utama	Input source	/	
	PBP	Gambar Berdampingan. Menampilkan dua video masuk secara berdampingan	Win 1 input	/	
			Win 2 input	/	
	PIP	Gambar dalam gambar. Menampilkan jendela utama dan subjendela	Win 1 input	/	
			Win 2 input	/	
			Win 2 position	Bottom left	
		Win 2 size	Medium		
Setting	Language	Memilih bahasa menu	English/Español/Русский/Français/Italiano/Deutsch/PolSKI/عربي/Français canadien/Español de Latinoamérica/繁體中文(香港)/繁體中文(台灣)/日本語/한국어	English	
	Shortcut key	Shortcut key 1	Menyetel fungsi untuk tombol pintasan 1	FreeSync Premium/Brightness/Contrast/Color temperature/Smart modes/Input/Volume	Input
		Shortcut key 2	Menyetel fungsi untuk tombol pintasan 2	FreeSync Premium/Brightness/Contrast/Color temperature/Smart modes/Input/Volume	Smart modes
	OSD setting	Waktu On-screen display (OSD)	5 s/10 s/15 s/20 s	10 s	
	Volume	Mengatur volume monitor	0–100	50	
	Information	Nomor model Resolusi saat ini Sumber masuk Logo HDMI Kandungan cahaya biru rendah	/	/	
	Reset	/	/	/	

Tindakan Pencegahan

- Jangan gunakan monitor ini di lingkungan yang basah atau lembap seperti kamar mandi, dapur, ruang bawah tanah, atau di dekat kolam renang.
- Pastikan monitor diletakkan di atas permukaan yang stabil. Jika monitor jatuh atau terbentur jatuh, hal tersebut dapat menyebabkan cedera diri atau kerusakan pada monitor.
- Simpan dan gunakan monitor di tempat yang sejuk, kering, dan berventilasi. Jauhkan monitor dari sumber radiasi dan panas.
- Jangan tutupi atau halangi ventilasi pembuangan panas di bagian belakang monitor. Jangan letakkan monitor di atas tempat tidur, sofa, selimut, dll.
- Kisaran tegangan pengoperasian monitor ditunjukkan pada label di bagian belakang monitor. Jika Anda tidak yakin berapa tegangan catu daya Anda, harap hubungi distributor monitor atau perusahaan listrik setempat.
- Jika Anda tidak berencana menggunakan monitor dalam jangka waktu lama, lepaskan dari stopkontak untuk mencegah kemungkinan kerusakan akibat lonjakan arus listrik atau sambaran petir.
- Jangan bebani stopkontak secara berlebihan karena dapat menyebabkan kebakaran atau sengatan listrik.
- Jangan coba membongkar atau memperbaiki monitor sendiri untuk menghindari risiko sengatan listrik. Jika monitor tidak berfungsi dengan benar, harap hubungi departemen layanan purna jual kami untuk mendapatkan bantuan.
- Jangan tarik, pelintir, atau tekuk kabel daya secara berlebihan.

Kesehatan Mata

Untuk menghindari kelelahan mata, sakit leher, lengan, siku, dan bahu yang disebabkan oleh penggunaan komputer dalam waktu lama, ikuti saran yang tertera di bawah ini:

- Jaga jarak monitor 20–28 inci (sekitar 50–70 cm) dari mata Anda.
- Berkedip lebih sering untuk menghilangkan rasa lelah pada mata saat menatap monitor.
- Istirahatkan mata Anda selama 20 menit setelah menggunakan monitor selama dua jam.
- Alihkan pandangan Anda dari monitor dan lihat sesuatu pada jarak tertentu setidaknya selama 20 detik.
- Regangkan tubuh Anda untuk membantu meredakan ketegangan pada leher, lengan, punggung, dan bahu.

Deskripsi Cahaya Biru Rendah

Dalam beberapa tahun terakhir, kerusakan mata akibat cahaya biru telah mendapatkan semakin banyak perhatian. Secara umum, panjang gelombang cahaya biru adalah 400–480 nm dan panjang gelombang cahaya biru yang berbahaya adalah 415–455 nm. Monitor ini memiliki fungsi untuk membantu mengurangi paparan Anda terhadap pancaran cahaya biru. Anda dapat mengaktifkan mode cahaya biru rendah melalui menu setelan.

Pemecahan Masalah

Masalah	Kemungkinan Penyebab	Solusi
Tidak dapat dinyalakan	Tidak ada daya	Pastikan adaptor daya terpasang dengan benar.
Gambar terlihat gelap	Kecerahan/ Kontras tidak diatur dengan benar	Atur kecerahan dan kontras.
Gambar goyang atau memiliki riak	Gangguan	Jauhkan monitor dari perangkat elektronik yang dapat menyebabkan gangguan listrik.
Indikator berkedip, tidak ada gambar di layar	Tidak ada sinyal, memasuki mode tidur	<ul style="list-style-type: none"> • Nyalakan komputer. • Pastikan kartu grafis komputer berfungsi dengan benar. • Pastikan kabel DP tercolok dengan benar.
Monitor menampilkan bahwa resolusi saat ini tidak didukung	Resolusi salah	Gunakan setelan resolusi yang disarankan dan ditentukan.
Tidak dapat membuka menu, dan monitor menampilkan bahwa OSD terkunci	Menu dinonaktifka	Tekan dan tahan tombol apa pun selama 5 detik untuk mengaktifkan menu dan membuka OSD

Spesifikasi Adaptor Daya AC Eksternal

Pengidentifikasi Model	AD-0481200400EU-1
Tegangan Masuk	100–240 V CA
Frekuensi AC Masuk	50/60 Hz
Tegangan Keluar	12 V CC
Arus Keluar	0–4,0 A
Daya Keluar	48 W
Efisiensi Aktif Rata-Rata	≥ 87,76%
Efisiensi pada Beban Rendah (10%)	≥ 77,76%
Konsumsi Daya Tanpa Beban	≤ 0,1 W
Produsen	Shenzhen AMC Technology Co., Ltd.

Spesifikasi

Model	RMMNT30HFCW
Daya Masuk	12 V $\overline{=}$ 4,0 A
Nilai Daya *	48 W Maks.
Ukuran Layar	30"
Ukuran Gambar yang Dapat Dilihat (Diagonal)	749,3 mm
Dot Pitch	0,2697 × 0,2697 mm
Kecerahan	300 cd/m ² (TYP)
Kontras	3000:1 (TYP)
Kontras Dinamis	1000000:1
Tampilan Layar	16,7 Juta
Rasio Aspek	21:9
Waktu Respons	4 mdtk (GTG)
Resolusi Maksimum	2560 × 1080
Resolusi yang Direkomendasikan	2560 × 1080
Refresh Rate Maksimum	200 Hz
Dimensi Item	706,7 (P) × 201,9 (L) × 438,5 (T) mm
Berat Bersih	4,88 kg
Pola VESA	75 × 75 mm
Kemiringan	-5° hingga +21°
Suhu Operasi	0°C sampai 40°C
Kelembapan Operasi	20%–80% RH
Tekanan Atmosfer	86–106 kPa

* Daya dari adaptor daya tidak disertakan.

Informasi Kepatuhan terhadap Peraturan

Informasi Pembuangan dan Daur Ulang WEEE



Semua produk yang disertai simbol ini adalah limbah peralatan elektrik dan elektronik (WEEE sesuai arahan 2012/19/EU) sehingga tidak boleh dicampur dengan limbah rumah tangga yang tidak disortir. Oleh karena itu, Anda harus melindungi kesehatan manusia dan lingkungan dengan menyerahkan limbah peralatan Anda ke titik pengumpulan yang ditunjuk untuk daur ulang limbah peralatan elektrik dan elektronik, ditentukan oleh pemerintah atau otoritas setempat. Proses pembuangan dan daur ulang yang benar akan membantu mencegah potensi konsekuensi negatif terhadap kesehatan manusia dan lingkungan. Hubungi pemasang atau otoritas setempat untuk mendapatkan informasi lebih lanjut tentang lokasi serta syarat dan ketentuan titik pengumpulan tersebut.

Deklarasi Kesesuaian Uni Eropa



Kami, Xiaomi Communications Co., Ltd., dengan ini menyatakan bahwa peralatan ini mematuhi Arahan dan Norma Eropa yang berlaku, beserta amendemennya. Berikut adalah teks lengkap deklarasi kesesuaian Uni Eropa yang tersedia di alamat internet berikut:

<http://www.mi.com/global/service/support/declaration.html>

MKG # IMKG. 778.04.2022

Diimpor oleh:

PT. Xiaomi Communications Indonesia

One Pacific Place Suite 9-H,I,J,K Jl. Jenderal Sudirman Kav.

52-53 Lot 3&5, Jakarta Selatan 12190, Indonesia

Diproduksi oleh:

Xiaomi Communications Co., Ltd

Alamat: #019, 9th Floor, Building 6, 33 Xi'erqi Middle Road, Haidian District, Beijing

Tiongkok, 100085

Untuk informasi selengkapnya, kunjungi www.mi.com

Xiaomi Communications Co., Ltd.

Address: #019, 9th Floor, Building 6, 33 Xi'erqi Middle Road, Haidian District, Beijing, China, 100085
For further information, please go to www.mi.com

Xiaomi Communications Co., Ltd.

Адрес: #019, 9th Floor, Building 6, 33 Xi'erqi Middle Road, Haidian District, Пекин, Китай, 100085
Чтобы получить дополнительную информацию, посетите сайт www.mi.com

Xiaomi Communications Co., Ltd.

Dirección: #019, 9th Floor, Building 6, 33 Xi'erqi Middle Road, Haidian District, Beijing, China, 100085
Para obtener más información, visite www.mi.com.

Xiaomi Communications Co., Ltd.

Адреса: #019, 9th Floor, Building 6, 33 Xi'erqi Middle Road, Haidian District, Пекин, Китай, 100085
Щоб дізнатися більше, відвідайте сайт www.mi.com

Xiaomi Communications Co., Ltd.

Indirizzo: #019, 9th Floor, Building 6, 33 Xi'erqi Middle Road, Haidian District, Pechino, Cina, 100085
Per ulteriori informazioni, visitare il sito www.mi.com

Xiaomi Communications Co., Ltd.

Adresse : #019, 9th Floor, Building 6, 33 Xi'erqi Middle Road, Haidian District, Beijing, Chine, 100085
Pour plus d'informations, rendez-vous sur www.mi.com

Xiaomi Communications Co., Ltd.

Adresse: #019, 9th Floor, Building 6, 33 Xi'erqi Middle Road, Haidian District, Beijing, China, 100085
Weitere Informationen finden Sie auf www.mi.com

Xiaomi Communications Co., Ltd.

Adres: #019, 9th Floor, Building 6, 33 Xi'erqi Middle Road, Haidian District, Pekin, Çin, 100085
Daha fazla bilgi için lütfen www.mi.com'u ziyaret edin

Xiaomi Communications Co., Ltd.

Adres: #019, 9th Floor, Building 6, 33 Xi'erqi Middle Road, Haidian District, Pekin, Chiny, 100085
Więcej informacji: www.mi.com

Xiaomi Communications Co., Ltd.

Adres: #019, 9th Floor, Building 6, 33 Xi'erqi Middle Road, Haidian District, Beijing, China, 100085
Ga voor meer informatie naar www.mi.com

Xiaomi Communications Co., Ltd.

Alamat: #019, 9th Floor, Building 6, 33 Xi'erqi Middle Road, Haidian District, Beijing, Tiongkok, 100085
Untuk informasi selengkapnya, kunjungi www.mi.com



美工资料

	物料号码	108.007.17973	物料名称	说明书	版本	V03	
Inno&cn 联合创新	工厂型号	30X1	客户品牌		比例	1:1	
说明	见附件袋	客户型号	RMMNT30HFCW	规格	140*197mm	设计	LiuHongxia
材质要求	封面105g金东太空梭无光铜，内页80g书纸，Pantone cool gray 11C，胶装，页码朝外。			日期	20220521	核准	