项目名称

R2209- 小米集尘扫拖机器人 3

版本号

A00

设计时间

2022/11/28

物料名称

说明书 - 欧版 (降本)

设计师

白士洋

审核

批准

料号

04170500000862

材质工艺要求:

材质要求: 封面: 157g 金东太空梭哑粉纸, 单面过油; 内页: 68g 晨鸣云镜; 胶装

颜色及专色: PANTONE Cool Gray 11 C

尺寸要求: 210MM*140MM

变更履历:

- Du finder en detaljeret e-vejledning på www.mi.com/global/service/userguide
- Yksityiskohtainen e-oppaan löydät osoitteesta www.mi.com/global/service/userguide
- For detaljert e-håndbok, gå til www.mi.com/global/service/userguide
- Een uitgebreide elektronische handleiding vindt u op www.mi.com/global/service/userguide
- Išsamius el. vadovus rasite www.mi.com/global/service/userguide
- A részletes elektronikus használati útmutató a www.mi.com/global/service/userguide címen érhető el.
- Detaljan elektronički priručnik dostupan je na adresi www.mi.com/global/service/userguide.
- Za izčrpen e-priručnik obiščite spletno mesto www.mi.com/global/service/userguide
- За подробно електронно ръководство отворете www.mi.com/global/service/userguide
- Detaljan e-priručnik potražite na adresi www.mi.com/global/service/userguide
- Podrobnú elektronickú príručku nájdete na stránke www.mi.com/global/service/userguide
- Để xem bản hướng dẫn sử dụng điện tử chi tiết, vui lòng truy cập www.mi.com/global/service/userguide

• For further information, please go to www.mi.com
Manufactured for: Xiaomi Communications Co., Ltd.
Manufactured by: Dreame (Tianjin) Information Technology Co., Ltd. (a Mi Ecosystem company)
Address: Room 2112-1-1, South District, Finance and Trade Center, No.6975 Yazhou Road, Dongjiang Bonded Port Area, Tianjin Pilot Free Trade Zone, 300463 Tianjin, China

• Para obtener más información, visite www.mi.com
Fabricado para: Xiaomi Communications Co., Ltd.
Fabricado por: Dreame (Tianjin) Information Technology Co., Ltd. (una empresa Mi Ecosystem)
Dirección: Room 2112-1-1, South District, Finance and Trade Center, No.6975 Yazhou Road, Dongjiang Bonded Port Area, Tianjin Pilot Free Trade Zone, 300463 Tianjin, China

• Pour plus d'informations, rendez-vous sur www.mi.com
Fabriqué pour: Xiaomi Communications Co., Ltd.
Fabricant: Dreame (Tianjin) Information Technology Co., Ltd. (une société Mi Ecosystem)
Adresse: Room 2112-1-1, South District, Finance and Trade Center, No.6975 Yazhou Road, Dongjiang Bonded Port Area, Tianjin Pilot Free Trade Zone, 300463 Tianjin, Chine

• Per ulteriori informazioni, visitare il sito www.mi.com
Fabbricato per: Xiaomi Communications Co., Ltd.
Fabbricato da: Dreame (Tianjin) Information Technology Co., Ltd. (un'azienda del Mi Ecosystem)
Indirizzo: Room 2112-1-1, South District, Finance and Trade Center, No.6975 Yazhou Road, Dongjiang Bonded Port Area, Tianjin Pilot Free Trade Zone, 300463 Tianjin, Cina

• Чтобы получить дополнительную информацию, посетите сайт www.mi.com
Изготовлено для: Xiaomi Communications Co., Ltd.
Изготовитель: Dreame (Tianjin) Information Technology Co., Ltd. (компания Экосистемы Mi)
Адрес: Room 2112-1-1, South District, Finance and Trade Center, No.6975 Yazhou Road, Dongjiang Bonded Port Area, Tianjin Pilot Free Trade Zone, 300463 Тяньцзинь, Китай

• Więcej informacji: www.mi.com
Wyprodukowano dla: Xiaomi Communications Co., Ltd.
Producent: Dreame (Tianjin) Information Technology Co., Ltd. (spółka Mi Ecosystem)
Adres: Room 2112-1-1, South District, Finance and Trade Center, No.6975 Yazhou Road, Dongjiang Bonded Port Area, Tianjin Pilot Free Trade Zone, 300463 Tianjin, Chiny

Made in China

XIAOMI Robot Vacuum X10 User Manual · 1

Manual de usuario de Xiaomi Robot Vacuum X10 · 16

Manuel d'utilisation de Xiaomi Robot Vacuum X10 · 31

Manuale utente Xiaomi Robot Vacuum X10 · 46

Руководство пользователя Робот-пылесоса Xiaomi Robot Vacuum X10 · 61

Instrukcja obsługi Odkurzacza Xiaomi Robot X10 · 79

Xiaomi Roboterstaubsauger X10 – Benutzerhandbuch · 94

Xiaomi Temizlik Robotu X10 Kullanım Kılavuzu · 109

Xiaomi دليل مستخدم المكنسة الكهربائية الروبوت X10 من · 124

Xiaomi X10 ממריך למשתמש בשואב אבק רובוטי · 138

Manual do utilizador do Aspirador robô Xiaomi X10 · 153

Посібник користувача робот-пилососа Xiaomi Robot Vacuum X10 · 168

Robotický vysavač Xiaomi X10 – Uživatelská příručka · 183

Εγχειρίδιο χρήστη για την Ρομπोटική σκούπα Xiaomi X10 · 198

Manual de utilizare Aspirator robotic Xiaomi X10 · 213

Xiaomi-robotdammsugare X10 Användarmanual · 228



B102GL-EU-A00

11/2022



Safety Information

Read this manual carefully before use, and retain it for future reference.

Usage Restrictions

- This product is for floor cleaning in a home environment only. Do not use it outdoors, on non-floor surfaces, or in a commercial or industrial setting.
- This appliance can be used by children aged from 8 years and above and persons with reduced physical, sensory or mental capabilities or lack of experience and knowledge if they have been given supervision or instruction concerning use of the appliance in a safe way and understand the hazards involved. Children shall not play with the appliance. Cleaning and user maintenance shall not be made by children without supervision.
- The appliance is only to be used with the power supply unit provided with the appliance.
- This appliance contains batteries that are only replaceable by skilled persons.
- Children shall not play with this product. Ensure children and pets are kept at a safe distance from the robot vacuum while it is operating.
- If the power cord is damaged, it must be replaced by a special cord or assembly available from the manufacturer or its service agent.
- Do not use the robot vacuum in an area suspended above ground level without a protective barrier.
- Do not place the robot vacuum upside down. Do not move the robot vacuum by using its LDS laser sensor

cover, cover, or bumper as a handle.

- Do not use the robot vacuum at an ambient temperature above 40°C or below 0°C or on a floor with liquids or sticky substances.
- Do not install, charge, or use this robot vacuum outdoors, in bathrooms, or near a pool.
- Pick up any cables from the floor before using the robot vacuum to prevent it from dragging them while cleaning.
- Remove fragile or small items from the floor to prevent the robot vacuum from bumping into and damaging them.
- Keep the cleaning tool out of reach of children.
- Do not place children, pets, or any item on top of the robot vacuum regardless of whether it is stationary or moving.
- Keep hair, fingers, and other body parts away from the suction opening of the robot vacuum.
- Do not use the robot vacuum to clean any burning substances.
- Do not vacuum up hard or sharp objects.
- Make sure the robot vacuum is turned off and the auto-empty station is unplugged before cleaning or performing maintenance.
- Do not wipe the robot vacuum or auto-empty station with a wet cloth or rinse them with any liquid. After

cleaning washable parts, fully dry the parts before reinstalling and using them.

- Make sure the robot vacuum is turned off when being transported and kept in its original packaging if possible.
- Please use this product in accordance with the instructions in the user manual. Users are responsible for any loss or damage arising from improper use of this product.

Batteries and Charging

WARNINGS:

- Do not use any third-party battery, power cord, or auto-empty station. The robot vacuum can only be used with model JCZ2201 auto-empty station.
- No action needed from users to shift the auto-empty station between 50 Hz and 60 Hz, and the product can adapt itself for both 50 Hz and 60 Hz.
- Do not dismantle, repair, or modify the battery or the auto-empty station on your own.
- Do not place the auto-empty station near heat sources.
- Do not use a wet cloth or wet hands to wipe or clean the charging contacts of the auto-empty station.
- Do not improperly dispose of old batteries. Unneeded batteries should be discarded at an appropriate recycling facility.
- If the robot vacuum won't be used for an extended period, fully charge it, then turn it off and store in a

cool, dry place. Recharge the robot vacuum at least once every 3 months to avoid over-discharging the battery.

- The lithium-ion battery pack contains substances that are hazardous to the environment. Before disposing of the robot vacuum, please first remove the battery pack, then discard, or recycle it in accordance with local laws and regulations of the country or region it is used in.
- When removing the batteries from the product, it is better to use up the batteries and make sure your product is disconnected from power.
 - 1). Uninstall the screw on the bottom, then remove the cover.
 - 2). Unplug the battery connector, then remove the batteries. Do not damage the battery case to avoid any risk of injuries.
 - 3). Return the batteries to a professional recycling organization.

Laser Safety Information

- The laser sensor in this product meets the IEC 60825-1: 2014 Standard for Class 1 laser products. Please avoid direct eye contact with it during use.

EU Declaration of Conformity

 Hereby, Dreame (Tianjin) Information Technology Co., Ltd. declares that the radio equipment type B102GL is in compliance with Directive 2014/53/EU. The full text of the EU declaration of conformity is available at the following internet address:
<http://www.mi.com/global/service/support/declaration.html>
For detailed e-manual, please go to www.mi.com/global/service/userguide

Product Overview

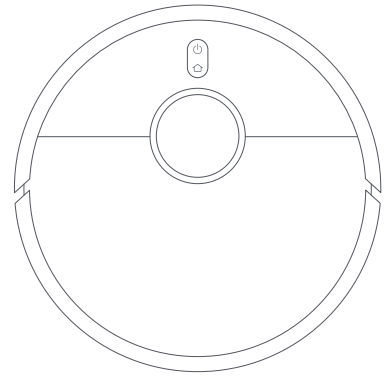

Robot Vacuum

Accessories

Pre-installed Accessories

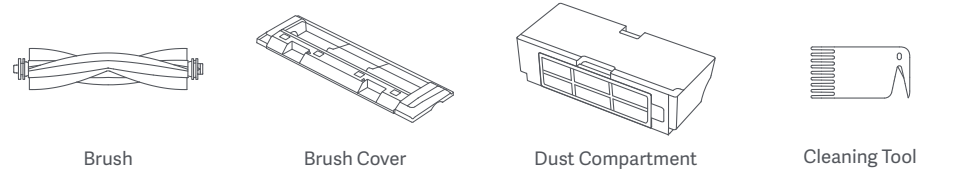

Other Accessories



Note: Illustrations of product, accessories, and user interface in the user manual are for reference purposes only. Actual product and functions may vary due to product enhancements.

Robot Vacuum

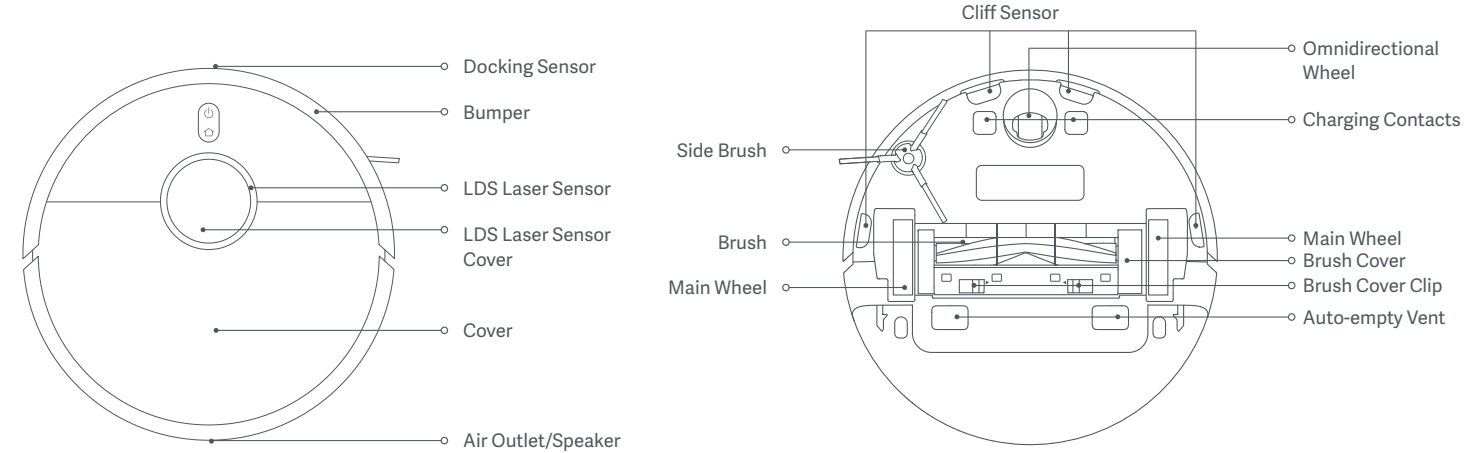

- Press and hold for 3 seconds to turn on or off
- Press to start cleaning after the robot vacuum is powered on
- Press to send robot vacuum back to auto-empty station
- Press and hold for 3 seconds to enable or disable the child lock function

Indicator

White:	Cleaning/Cleanup completed/Fully charged
Blinking white:	Returning to the station to charge/Repositioning/Updating firmware/Awaiting connection/Connecting to Wi-Fi

Breathing white:	Charging
Blinking orange:	Error
Orange:	Wi-Fi disconnected

Auto-empty Station

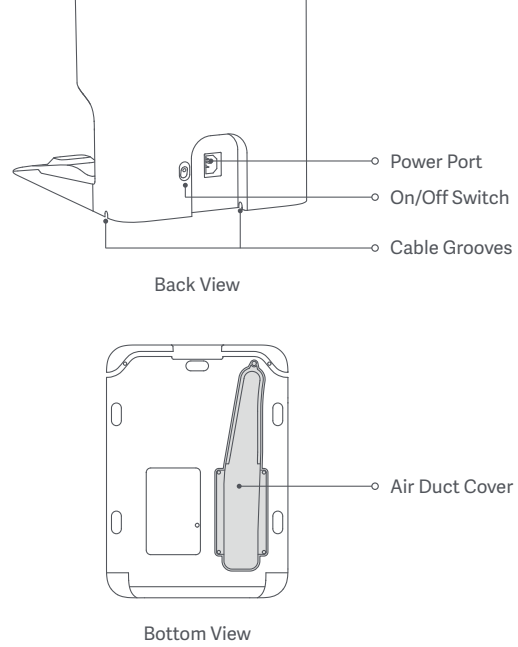
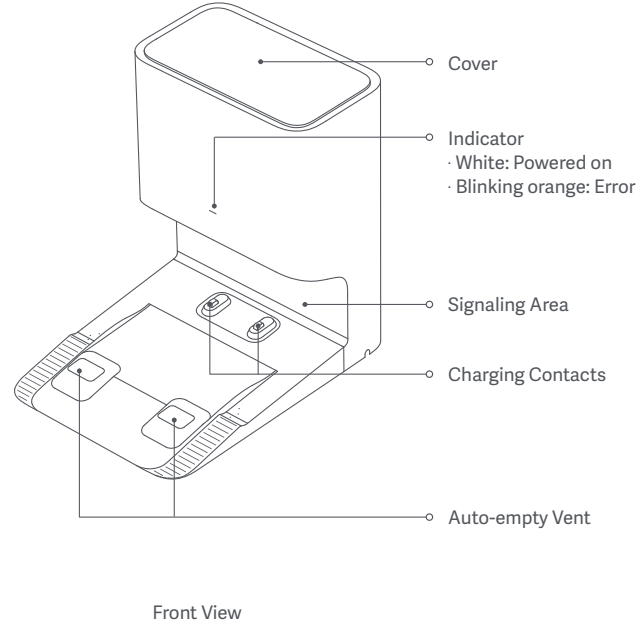

How to Install

Remove Protective Coverings

Before using the robot vacuum, remove the protective strips from both sides.

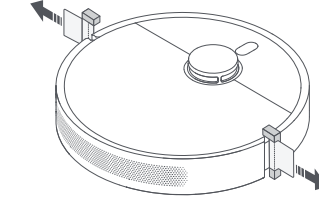

Install the Side Brush

Install the side brush onto the clip on the bottom of the robot vacuum.

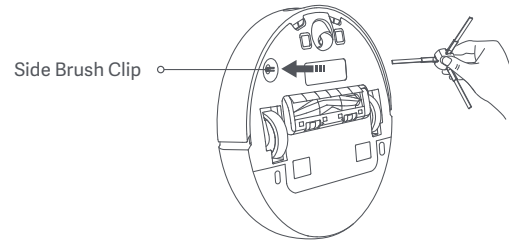

Connect to An Electrical Outlet

Place the auto-empty station near an electrical outlet in an area with a good Wi-Fi signal. Then connect the auto-empty station to power, and turn it on.

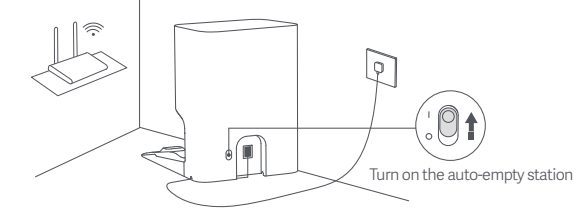

Place the Robot Vacuum

Manually place the robot vacuum onto the auto-empty station, and the robot vacuum will automatically turn on and start charging. When fully charged, the indicators on the robot vacuum and the station will remain white for 10 minutes and then go out. Fully charge the robot vacuum when using it for the first time.

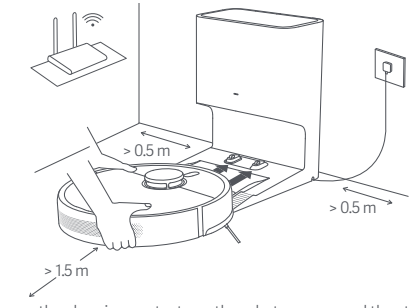

Note: Make sure the charging contacts on the robot vacuum and the station are fully aligned.

How to Use

Connect with the Mi Home/Xiaomi Home App

This product works with the Mi Home/Xiaomi Home app*. Use the Mi Home/Xiaomi Home app to control your device, and to interact with other smart home devices.

Scan the QR code to download and install the app. You will be directed to the connection setup page if the app is installed already. Or search for "Mi Home/Xiaomi Home" in the app store to download and install it.

Open the Mi Home/Xiaomi app, tap  on the upper right, and then follow the instructions to add your device.

* The app is referred to as Xiaomi Home app in Europe (except for Russia). The name of the app displayed on your device should be taken as the default.





9E651E75

Notes:



- This robot vacuum works with the Mi Home/Xiaomi Home app, and it supports Android 4.4 & iOS 10.0 or above.
- Only 2.4 GHz Wi-Fi networks are supported.
- The version of the app might have been updated, please follow the instructions based on the current app version.

Reset Wi-Fi

When there is a connection loss between your phone and the robot vacuum due to the router reconfiguration, wrong password or so, please follow the steps below:

1. Open the cover of the robot vacuum so that you can see the Wi-Fi indicator.
2. Simultaneously press and hold the buttons  and  until you hear a voice to indicate that the robot vacuum is waiting for the network configuration.
3. When the Wi-Fi indicator blinks, the Wi-Fi connection has been reset successfully.

Start Cleaning

Press the button  on the robot vacuum or tap the button  in the app, and the robot vacuum will clean all areas by first cleaning along edges and walls and then in an S-shape pattern. Once the cleaning is complete, the robot vacuum will automatically return to the auto-empty station to charge.

Method 1: Press the button  on the robot vacuum to start cleaning.

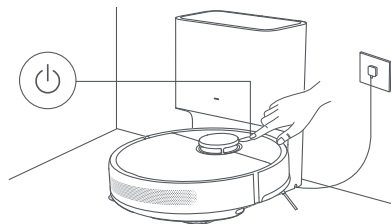

Method 2: Tap the button  in the app to start cleaning.

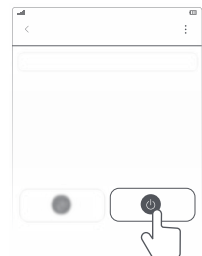

Notes:

- To ensure the robot vacuum can easily return to the auto-empty station after cleaning, allow the robot vacuum to start from the auto-empty station, and avoid moving the auto-empty station during a cleaning task.
- When using the robot vacuum for the first time, it is recommended to follow the robot vacuum and remove any obstacles on the ground. If the robot vacuum may get stuck or scratch the surface of the furniture in some areas, you can set restricted areas in the app to prevent the robot vacuum from entering those areas.

Use the Vacuuming & Mopping Function

1. First dampen the mop pad and wring out excess water. Next, slide the edge of the middle part of the mop pad into the middle slot of the water tank, and then slide the edges on both ends of the mop pad into the slots on both sides of the water tank. Lastly, attach the pad firmly onto the water tank.

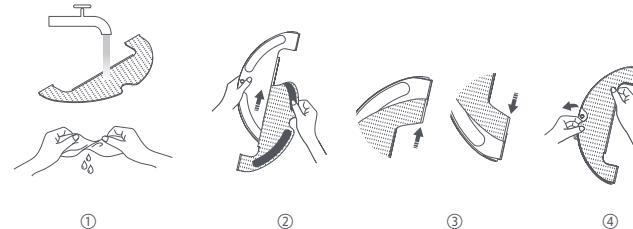

2. Open the water tank plug, fill the water tank with tap water and insert the plug.

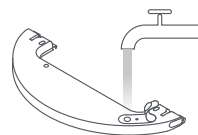

CAUTIONS:

- Do not add hot water to the water tank, as this may cause the tank to become deformed.
- To avoid clogging, do not add any cleaning agents or disinfectants to the water tank.

3. To install the mopping assembly, slide it into the back of the robot vacuum until it clicks into place. Press the button  or use the Mi Home/Xiaomi Home app to start the cleanup. The robot vacuum will automatically recognize the mopping assembly and begin mopping and dispensing water as needed.

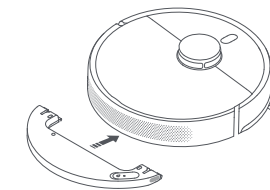

CAUTIONS:

- To prevent the robot vacuum from entering a carpeted area, use physical barriers or set up virtual walls or restricted areas in the app before mopping.
- The mop pad should be cleaned after every 30 minutes of use to ensure adequate water flow and cleaning effectiveness.

4. After the robot vacuum finishes cleaning and returns to the auto-empty station, press the release buttons on both sides of the water tank, and pull the mopping assembly backward to remove it.

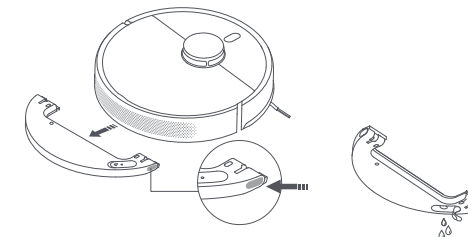

Note: When the robot vacuum is charging or not in use, remove the mopping assembly. Pour out all remaining water in the tank, and clean the mop pad to prevent mildew or lingering odors.



Empty the Dust Compartment

When the robot vacuum has finished a cleaning task, it will return to the auto-empty station to charge. The auto-empty station will then automatically start to empty the dust compartment. You can go to the app to enable or disable the auto-empty function and modify the auto-empty frequency as needed.

Resume Cleanup

If the robot vacuum starts running low on battery during a cleaning task, it will automatically return to the auto-empty station to recharge, then resume cleanup where it left off after being charged sufficiently.

Pause

While the robot vacuum is running, press any button on the robot vacuum to pause it, and then press the button  to resume the cleaning. Pressing the button  will end the current cleaning task and send the robot vacuum back to the auto-empty station.

Note: Do not pick up or move the robot vacuum while it is paused, so as to avoid navigation errors that could prevent the robot vacuum from returning to the auto-empty station or cause the loss of map.

Sleep Mode



The robot vacuum will automatically enter sleep mode after it is paused for 10 minutes, and its indicator will go out. To wake it up, press any button on the robot vacuum.

Note: If the sleep time exceeds 12 hours, the robot vacuum will be turned off automatically.

Update the Firmware

You can update the firmware via the app. Before updating, make sure the robot vacuum is on the auto-empty station and has at least 15% battery left.

Restart the Robot Vacuum

If the robot vacuum stops responding or cannot be turned off, press and hold the button  for 15 seconds to forcefully turn it off. Then press and hold the button  for 3 seconds to turn the robot vacuum on.

Restore Factory Settings

If the robot vacuum does not function properly after being restarted, you can use a pin to press the reset button until you hear a voice to indicate that the robot vacuum is restoring factory settings. This will reset the robot vacuum to its original factory settings.

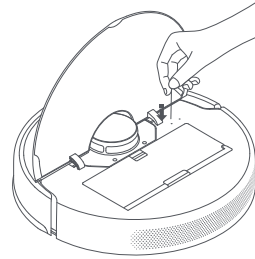

Care & Maintenance

Brush and Side Brush* It is recommended to clean every two weeks.

1. Flip the robot vacuum over and pinch the clips to remove the brush cover.
2. Lift the brush out of the robot vacuum, then clean the brush bearings.
3. Use the included cleaning tool to cut any tangled hairs on the brush, and remove the hairs and other debris from the brush.
4. Remove the side brush upwards to clean it.
5. Reinstall the brush, the side brush and the brush cover, and ensure they are securely in place.

Notes:

- It is recommended to replace the brush every 6–12 months for optimal cleaning performance.
- It is recommended to replace the side brush every 3–6 months for optimal cleaning performance.

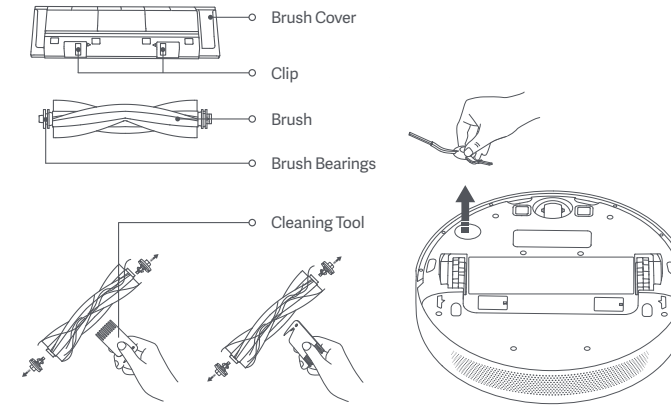

CAUTION: If too much hair is tangled in the brush, or if the hair is tightly tangled, do not forcibly pull on it, as this could damage the brush.

Omnidirectional Wheel* Clean it as needed.

1. Flip the robot vacuum over and pull out the omnidirectional wheel.
2. Remove hair, dirt, and other debris from the wheel and axle.
3. Reinsert the wheel and press it firmly back into place.

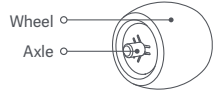

Notes:

- A small screwdriver or other pry tool can be used to gently pop out and remove the wheel.
- The wheel can be cleaned with water and reinstalled after drying.

Disposable Bag* Replace as needed.

1. Open the cover of the auto-empty station, pull the handle upwards to remove it, and then discard the bag.

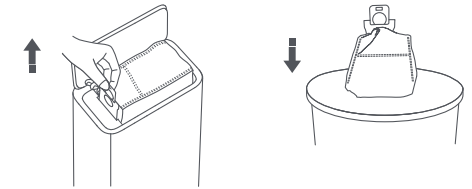

Note: Pulling upwards on the handle will seal the bag to prevent the dust and debris from accidentally falling out.

2. Remove the dust and debris from the filter with a dry cloth.

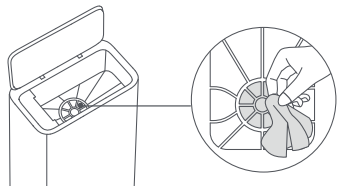

3. Insert the board into the slot, and make sure it is installed securely in place.

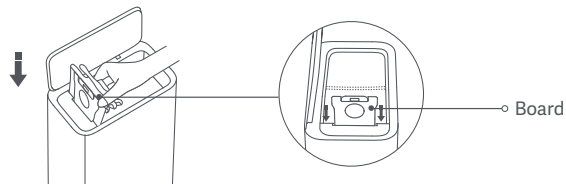

4. Press down on the cover of the auto-empty station to make sure it is completely closed.

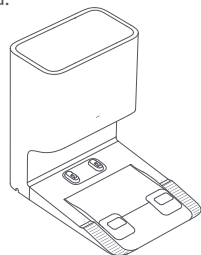

Sensors and Charging Contacts* Monthly cleaning is recommended.

Use a soft cloth to clean all sensors and charging contacts in the robot vacuum:

- The cliff sensors and the charging contacts at the bottom of the robot vacuum.
- The bumper and the docking sensor on the front of the robot vacuum.
- The LDS laser sensor on the top of the robot vacuum.

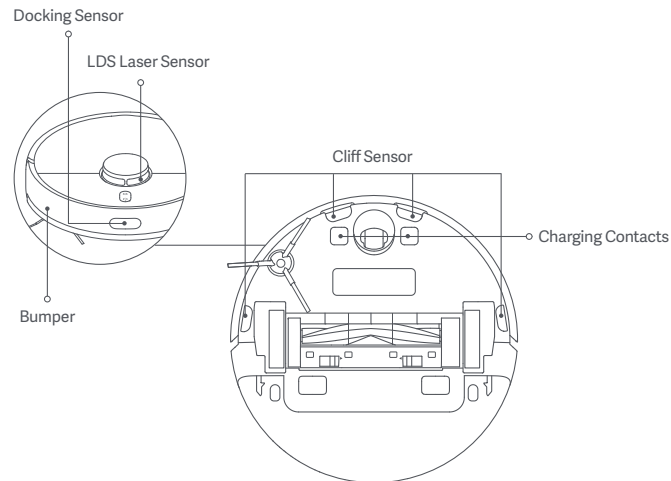

Air Duct on the Auto-empty Station* Clean it as needed.

If the air duct is blocked, follow the steps below to clean it.

1. Unscrew the air duct cover to remove it.
2. Check whether the air duct is blocked by foreign objects, and remove the objects if necessary.

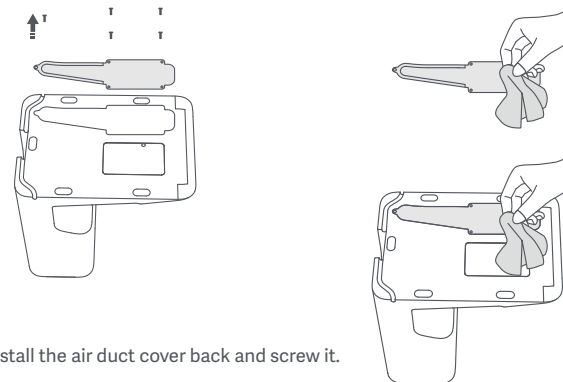

3. Install the air duct cover back and screw it.

Charging Contacts & Auto-empty Vents* Clean it as needed.

Clean the charging contacts and the auto-empty vents with a soft, dry cloth.

Warning: Make sure the auto-empty station is turned off and unplugged before cleaning.

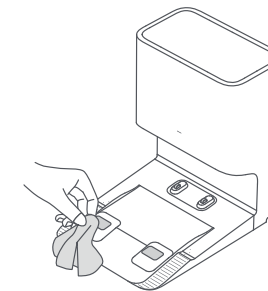

Battery

The robot vacuum contains a high-performance lithium-ion battery pack. Please ensure that it remains well-charged during daily use to maintain optimal battery performance.

Note: If the robot vacuum is not used for an extended period, turn it off and put it away. To prevent damage from over-discharging, the robot vacuum should be recharged at least once every three months.

Specifications

Robot Vacuum

Name	Robotic Vacuum Cleaner
Model	B102GL
Item Dimensions	353 × 350 × 98.8 mm
Battery	4800 mAh (Rated Capacity)
Charging Time	Approx. 6 hours
Net Weight (Robot Vacuum)	3.3 kg
Net Weight (with Accessories)	7.4 kg
Compatible with	Android 4.4 & iOS 10.0 or above
Wireless Connectivity	Wi-Fi IEEE 802.11b/g/n 2.4 GHz, Bluetooth 4.2
Rated Voltage	14.4 V ---
Rated Power	46 W
Operation Frequency	2400–2483.5 MHz
Maximum Output Power	< 20 dBm

WEEE Disposal and Recycling Information



All products bearing this symbol are waste electrical and electronic equipment (WEEE as in directive 2012/19/EU) which should not be mixed with unsorted household waste. Instead, you should protect human health and the environment by handing over your waste equipment to a designated collection point for the recycling of waste electrical and electronic equipment, appointed by the government or local authorities. Correct disposal and recycling will help prevent potential negative consequences to the environment and human health. Please contact the installer or local authorities for more information about the location as well as terms and conditions of such collection points.

Auto-empty Station

Model	JCZ2201
Item Dimensions	397 × 285 × 384 mm
Rated Input	220–240 V~ 50/60 Hz
Rated Output	20.0 V --- 1 A
Rated Power	1000 W

Under normal use of condition, this equipment should be kept a separation distance of at least 20 cm between the antenna and the body of the user.

Información de seguridad

Lea detenidamente este manual antes de usar el producto y consérvelo para futuras consultas.

Restricciones de uso

- Este producto está destinado únicamente a la limpieza de suelos en un ambiente doméstico. No lo utilice al aire libre, en superficies que no sean suelos, ni en un entorno comercial o industrial.
- Este aparato puede ser utilizado por niños a partir de 8 años y por personas con capacidades físicas, sensoriales o mentales reducidas o con falta de experiencia y conocimientos si han recibido supervisión o instrucciones sobre el uso del aparato de forma segura y comprenden los peligros que conlleva. Los niños no deben jugar con el aparato. La limpieza y el mantenimiento por parte del usuario no deben realizarse por niños sin supervisión de un adulto.
- El aparato sólo debe utilizarse con la fuente de alimentación suministrada con él.
- Este producto contiene baterías que solo pueden ser reemplazadas por técnicos cualificados o por el servicio posventa.
- Los niños no deben jugar con este producto. Asegúrese de que los niños y las mascotas se mantengan a una distancia segura del robot aspirador mientras esté en funcionamiento.
- Si se ha dañado el cable de alimentación, deberá reemplazarlo por un cable o recambio especial del fabricante o su agente de servicio.
- No utilice el robot aspirador en zonas suspendidas sobre el nivel del suelo sin barreras protectoras.
- No coloque el robot aspirador boca abajo. No use la cubierta del sensor láser LDS, la cubierta ni los

protectores del robot aspirador como asa de transporte.

- No use el robot aspirador en ambientes con temperaturas por encima de los 40 °C o por debajo de 0 °C, ni en suelos con líquidos o sustancias pegajosas.
- No instale, cargue ni utilice este robot aspirador al aire libre, en cuartos de baño ni cerca de una piscina.
- Recoja cualquier cable que haya en el suelo antes de usar el robot aspirador para evitar que los arrastre mientras limpia.
- Retire los objetos frágiles o pequeños del suelo para evitar que el robot aspirador choque con ellos y los dañe.
- Mantenga la herramienta de limpieza fuera del alcance de los niños.
- No coloque a niños, mascotas ni ningún otro objeto encima del robot aspirador, independientemente de si está parado o en movimiento.
- Mantenga el cabello, los dedos y otras partes del cuerpo lejos de la abertura de succión del robot aspirador.
- No utilice el robot aspirador para limpiar sustancias candentes.
- No aspire objetos duros o afilados.
- Asegúrese de que el robot aspirador esté apagado y que la base de vaciado automático esté desenchufada antes de limpiarlo o de realizar tareas de mantenimiento.
- No limpie el robot aspirador ni la base de vaciado automático con un paño mojado ni los enjuague con

líquidos. Tras limpiar las piezas que se pueden lavar, séquelas completamente antes de volver a instalarlas y utilizarlas.

- Asegúrese de que el robot aspirador esté apagado cuando lo transporte y guárdelo en su embalaje original si es posible.
- Utilice este producto según las instrucciones del Manual del usuario. Los usuarios son responsables de cualquier pérdida o daño que surja por el uso incorrecto de este producto.

Baterías y carga

ADVERTENCIAS:

- No utilice baterías, cable de alimentación ni bases de vaciado automático de terceros. El robot aspirador solo se puede utilizar con la base de vaciado automático modelo JCZ2201.
- No es necesario que los usuarios cambien la base de vaciado automático a 50 Hz o 60 Hz, el producto puede adaptarse tanto a 50 Hz como a 60 Hz.
- No desmonte, repare ni modifique la batería y la base de vaciado automático por su cuenta.
- No coloque la base de vaciado automático cerca de fuentes de calor.
- No utilice un paño húmedo ni las manos mojadas para limpiar los contactos de carga de la base de vaciado automático.
- No deseche las baterías usadas de forma inadecuada. Las baterías que ya no se necesiten deben desecharse en una instalación de reciclaje adecuada.

- Si no va a utilizar el robot aspirador durante un largo periodo de tiempo, cárguelo completamente, apáguelo y guárdelo en un lugar fresco y seco. Recargue el robot aspirador al menos una vez cada 3 meses para evitar la sobrecarga de la batería.
- El pack de batería de ion de litio contiene sustancias perjudiciales para el medio ambiente. Antes de desechar el robot aspirador, quite el pack de batería y deséchelo o recíclolo siguiendo las leyes y reglamentos locales del país o región en el que se use.
- Es mejor agotar las baterías y asegurarse que el producto esté desconectado al retirar las mismas.
 - 1). Desatornille el tornillo de la parte inferior y retire la cubierta a continuación. Desenchufe el conector de la batería y retire las baterías a continuación.
 - 2). No dañe el estuche de la batería para evitar cualquier riesgo de lesiones.
 - 3). Envíe las baterías a una organización profesional de reciclaje.

Información de seguridad del láser

- El sensor láser de este producto cumple con el Estándar IEC 60825-1: 2014 para productos láser de Clase 1. Evite el contacto directo con los ojos al usarlo.

Declaración de conformidad de la UE

CE Por la presente, Dreame (Tianjin) Information Technology Co., Ltd. declara que el tipo de equipo radioeléctrico B102GL cumple con la Directiva 2014/53/UE. Encontrará el texto completo de la declaración de conformidad de la UE en esta dirección de Internet: <http://www.mi.com/global/service/support/declaration.html>
Para un manual electrónico detallado, vaya a www.mi.com/global/service/userguide

Descripción General del Producto

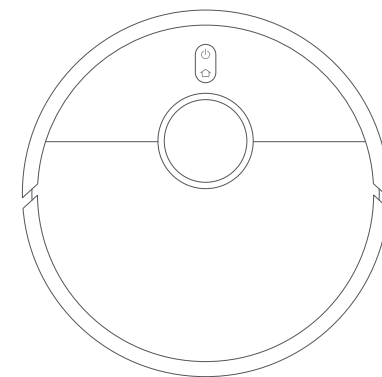

Robot aspirador

Nota: Las ilustraciones del producto, los accesorios y la interfaz de usuario del manual de usuario son solo para fines de referencia. El producto y las funciones actuales pueden variar debido a mejoras del producto.

Accesorios

Accesorios preinstalados

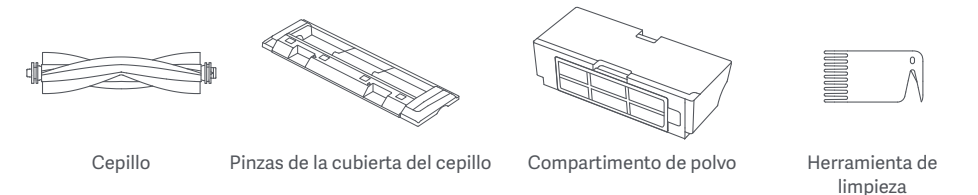

Otros accesorios

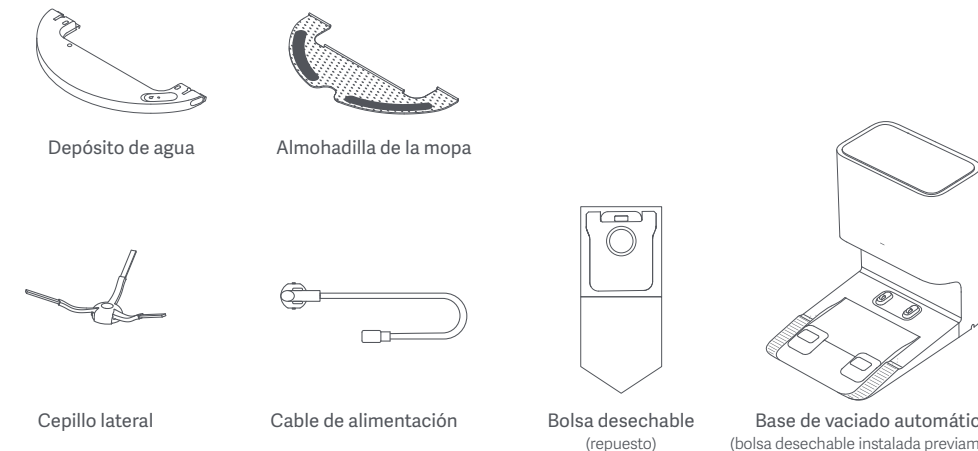

Robot aspirador

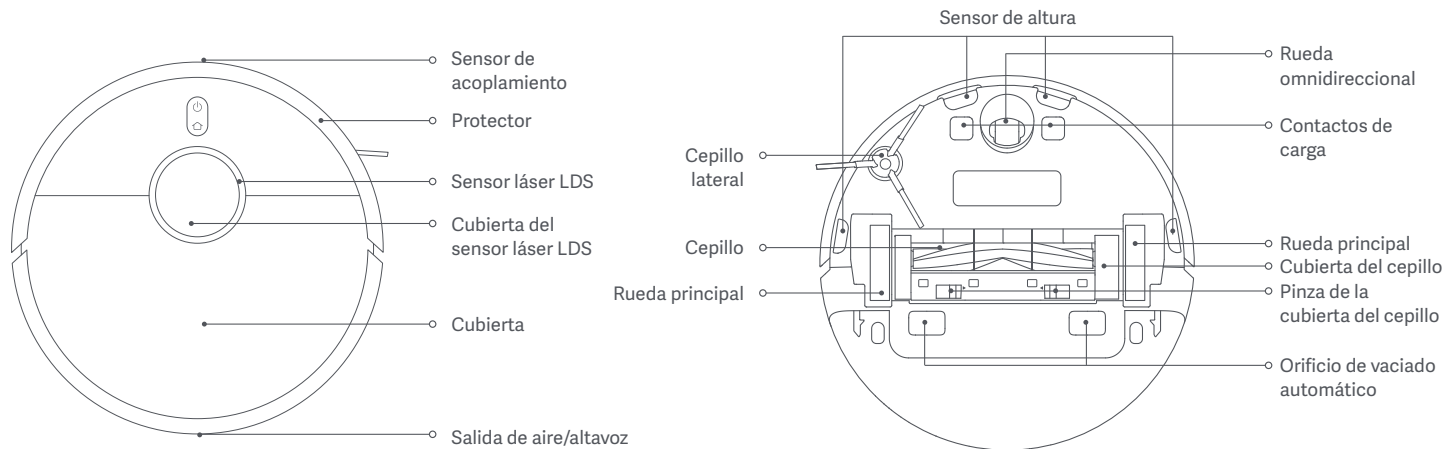

- Mantenga presionado durante 3 segundos para encender o apagar
Pulsar para iniciar la limpieza después de encender el robot aspirador
- Enviar el robot aspirador a la base de vaciado automático: Pulsar
Habilitar/deshabilitar la función de bloqueo infantil: Mantener pulsado 3 segundos

Indicador

Blanco:	Limpiando/Limpieza completada/Cargado completamente
Blanco intermitente:	Regreso a la estación para cargar/Reposicionamiento/Actualización de firmware/Esperando conexión/Conectando a la Wi-Fi

Blanco variando de intensidad:	Cargando
Naranja intermitente:	Error
Naranja:	El Wi-Fi no está conectado

Base de vaciado automático

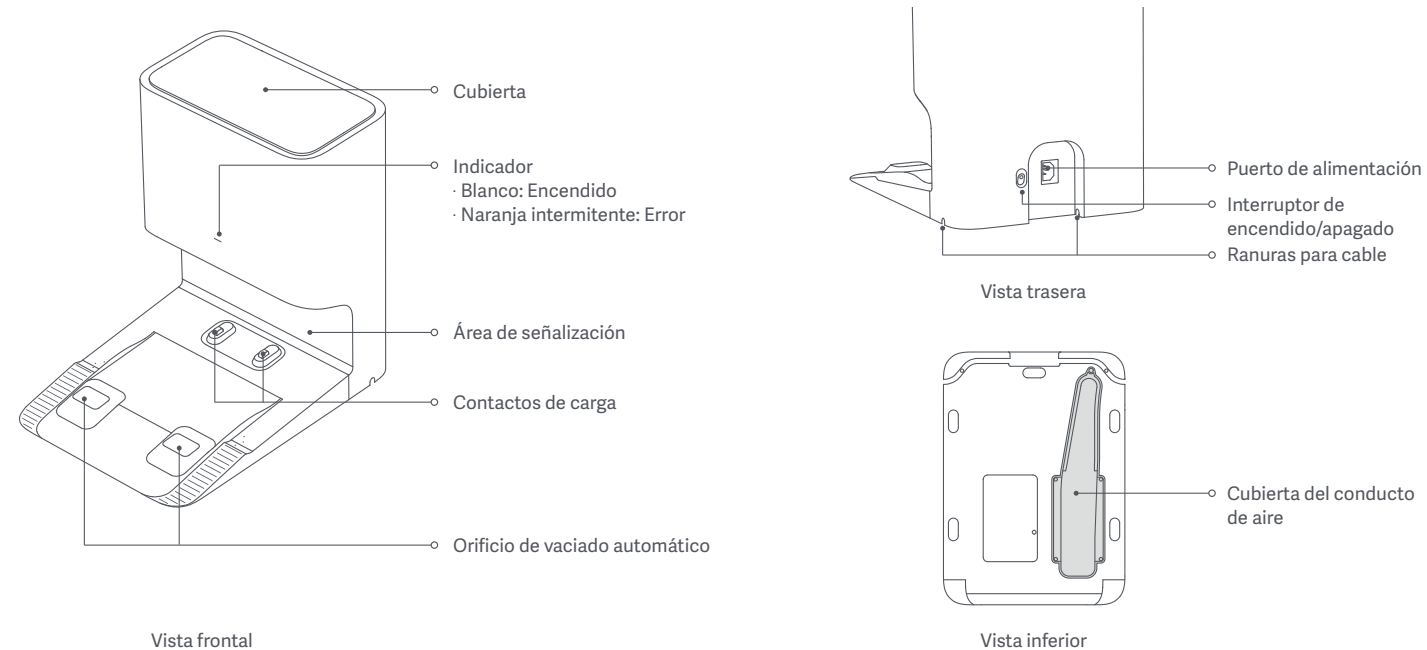

Cómo instalar

Quitar las cubiertas protectoras

Antes de utilizar el robot aspirador, quite las tiras protectoras de ambos lados.

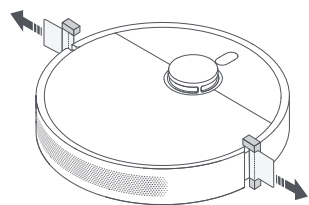

Instalar el cepillo lateral

Instale el cepillo lateral en la pinza de la parte inferior del robot aspirador.

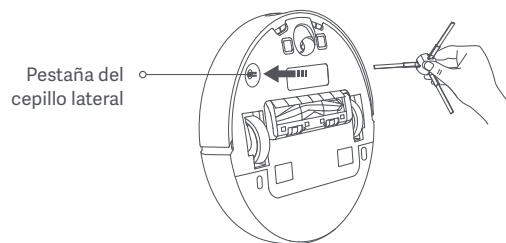

Conectar a una toma de corriente

Coloque la base de vaciado automático cerca de una toma de corriente y en una zona con buena señal Wi-Fi. A continuación, conecte la base de vaciado automático a la corriente eléctrica y enciéndala.

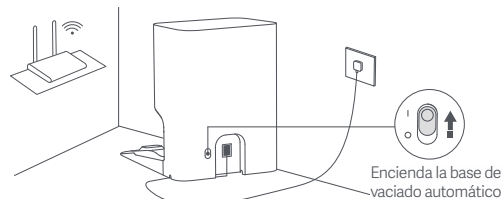

Colocar el robot aspirador

Coloque manualmente el robot aspirador en la base de vaciado automático. El robot aspirador se encenderá automáticamente y comenzará a cargarse. Cuando esté completamente cargado, los indicadores del robot aspirador y de la base permanecerán en blanco durante 10 minutos y después se apagarán. Cargue completamente el robot aspirador antes de usarlo por primera vez.

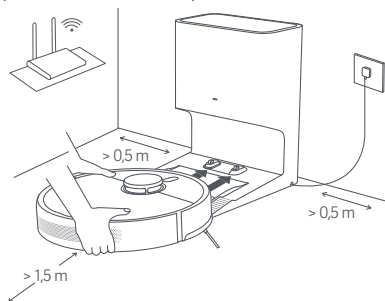

Nota: Asegúrese de que los contactos de carga del robot aspirador y de la base estén completamente alineados.

Modo de uso

Conectando con la aplicación Mi Home/Xiaomi Home

Este producto trabaja con la aplicación Mi Home/Xiaomi Home*. Utilice la aplicación Mi Home/Xiaomi Home para controlar su dispositivo y para interactuar con otros dispositivos inteligentes.

Escanee el código QR para descargar e instalar la aplicación. Se le dirigirá a la página de configuración de conexión si la aplicación ya está instalada. O busque "Mi Home/Xiaomi Home" en la App Store para descargarla e instalarla.

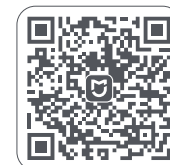

9E651E75

Abra la aplicación Mi Home/Xiaomi Home, pulse en la parte superior derecha y, a continuación, siga las instrucciones para añadir el dispositivo.

* La aplicación se conoce como Xiaomi Home en Europa (excepto en Rusia). El nombre de la aplicación que aparece en su dispositivo debe ser tomado como el predeterminado.

Notas:

- Este robot aspirador funciona con la aplicación Mi Home/Xiaomi Home y es compatible con iOS 10.0 y Android 4.4 o superior.
- Solo se admiten redes Wi-Fi de 2.4 GHz.
- La versión de la aplicación puede haber sido actualizada, siga las instrucciones basadas en la versión actual de la aplicación.

Restablecer Wi-Fi

Siga estos pasos si se produce una pérdida de conexión entre el teléfono y el robot aspirador debido a la reconfiguración del router, a una contraseña incorrecta, etc.:

1. Abra la tapa del robot aspirador para que pueda ver el indicador de Wi-Fi.
2. Mantenga pulsados los botones y al mismo tiempo hasta que oiga una voz que le indique que el robot aspirador está esperando la configuración de la red.
3. Cuando el indicador de Wi-Fi parpadee, la conexión Wi-Fi se habrá restablecido correctamente.

Comenzar limpieza

Pulse el botón del robot aspirador o pulse el botón en la aplicación. El robot aspirador limpiará todas las zonas, empezando por los bordes y paredes y luego siguiendo un patrón en forma de S. Cuando haya terminado la limpieza, el robot aspirador volverá automáticamente a la base de vaciado automático para cargarse.

Método 1: Pulse el botón en el robot aspirador para empezar a limpiar.

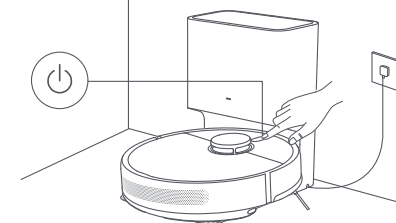

Método 2: Pulse el botón en la aplicación para empezar a limpiar.

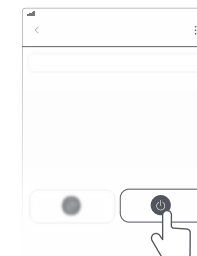

Notas:

- Para que el robot aspirador pueda regresar sin problemas a la base de vaciado automático tras la limpieza, inicie el robot aspirador desde la base de vaciado automático y no mueva la base durante la limpieza.
- Cuando utilice el robot aspirador por primera vez, es recomendable que lo siga y que elimine los obstáculos que pueda haber en el suelo. Si el robot aspirador se atasca o raya la superficie de los muebles en algunas zonas, puede establecer zonas restringidas en la aplicación para impedir que el robot aspirador entre en dichas zonas.

Utilizar la función de aspirado y fregado

1. Primero humedezca la almohadilla de la mopa y escurra el exceso de agua. A continuación, deslice el borde de la parte central de la almohadilla de la mopa por la ranura del depósito de agua y deslice los bordes de los dos extremos de la almohadilla de la mopa por las ranuras de ambos lados del depósito de agua. Por último, fije la almohadilla con firmeza en el depósito de agua.

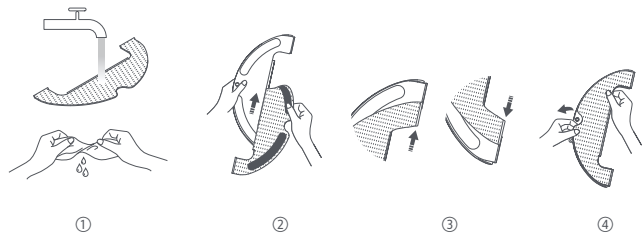

2. Abra el tapón del depósito de agua, llene el depósito de agua con agua del grifo e introduzca el tapón.

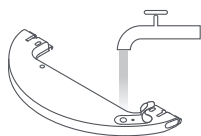

PRECAUCIONES:

- No añada agua caliente en el depósito de agua ya que esto podría provocar que se deforme.
- Para evitar las obstrucciones, no añada productos de limpieza ni desinfectantes en el depósito de agua.

3. Para instalar el conjunto de la mopa, deslícelo desde la parte trasera del robot aspirador hasta que encaje en su lugar. Pulse el botón o utilice la aplicación Mi Home/Xiaomi Home para iniciar la limpieza. El robot aspirador reconocerá automáticamente el conjunto de la mopa y empezará a fregar y dispensar agua según sea necesario.

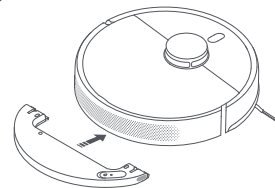

PRECAUCIONES:

- Para evitar que el robot aspirador entre en zonas alfombradas, coloque barreras físicas o configure paredes virtuales o áreas restringidas en la aplicación antes de la limpieza.
- La almohadilla de la mopa debería limpiarse cada 30 minutos de uso para garantizar un buen flujo de agua y efectividad en la limpieza.

4. Cuando el robot aspirador termine de limpiar y vuelva a la base de vaciado automático, pulse los botones de desbloqueo situados a cada lado del depósito de agua y tire del conjunto de la mopa hacia atrás para extraerlo.

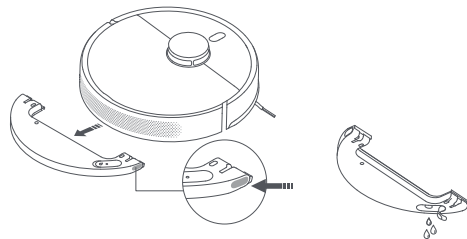

Nota: Cuando el robot aspirador esté cargándose o no esté en uso, extraiga el conunto de la mopa, saque el agua que quede en el depósito y limpie la almohadilla de la mopa para evitar el moho y los olores persistentes.

Vaciar el compartimento de polvo

Cuando el robot aspirador haya terminado una limpieza, volverá a la base de vaciado automático para cargarse. La base de vaciado automático empezará a vaciar automáticamente el compartimento de polvo. Puede utilizar la aplicación para activar o desactivar la función de vaciado automático, y modificar la frecuencia de vaciado automático según sea necesario.

Reanudar limpieza

Si el robot aspirador empieza a quedarse sin batería durante una tarea de limpieza, volverá automáticamente a la base de vaciado automático para recargarse. Cuando se haya cargado lo suficiente, reanudará la limpieza por donde la dejó.

Pausar

Cuando el robot aspirador esté en funcionamiento, pulse cualquier botón para ponerlo en pausa y luego pulse el botón para reanudar la limpieza. Pulsar el botón finalizará la limpieza actual y enviará el robot aspirador a la base de vaciado automático.

Nota: No coja ni mueva el robot aspirador mientras esté en pausa para que no se produzcan errores de navegación que puedan hacer que el robot aspirador no vuelva a la base de vaciado automático o que pierda el mapa.

Modo Suspensión

El robot aspirador activará automáticamente el modo suspensión después de haber estado en pausa durante 10 minutos. El indicador se apagará. Para volver a activarlo, pulse cualquier botón del robot aspirador.

Nota: Si el tiempo de suspensión supera las 12 horas, el robot aspirador se apagará automáticamente.

Actualizar el firmware

Puede actualizar el firmware a través de la aplicación. Antes de actualizar, asegúrese de que el robot aspirador esté en la base de vaciado automático y tenga al menos un 15 % de batería.

Reiniciar el robot aspirador

Si el robot aspirador deja de responder o no se puede apagar, mantenga pulsado el botón durante 15 segundos para forzar el apagado. A continuación, mantenga pulsado el botón durante 3 segundos para encender el robot aspirador.

Restaurar los ajustes de fábrica

Si el robot aspirador no funciona correctamente después de reiniciarlo, puede utilizar un alfiler para pulsar el botón de reinicio hasta que escuche un mensaje de voz que indica que el robot aspirador está restaurando los ajustes de fábrica. Esto restaurará los ajustes de fábrica del robot aspirador.

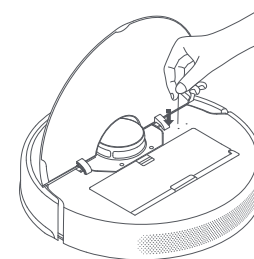

Cuidado y mantenimiento

Cepillo y cepillo lateral* Se recomienda limpiarlo cada dos semanas.

1. Dele la vuelta al robot aspirador y pulse las pinzas para quitar la cubierta del cepillo.
2. Saque el cepillo del robot aspirador y limpie los rodamientos.
3. Use la herramienta de limpieza incluida para cortar los pelos enredados en el cepillo y quite los pelos y demás residuos del mismo.
4. Retire el cepillo lateral hacia arriba para limpiarlo.
5. Vuelva a instalar el cepillo, el cepillo lateral y su cubierta y asegúrese de que estén bien instalados en su sitio.

Notas:

- Se recomienda reemplazar el cepillo cada 6-12 meses para obtener un rendimiento de limpieza óptimo.
- Se recomienda reemplazar el cepillo lateral cada 3-6 meses para un rendimiento de limpieza óptimo.

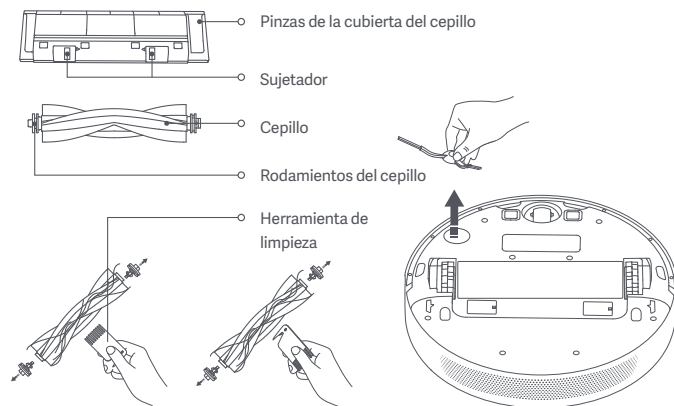

PRECAUCIÓN: Si se acumulan muchos pelos en el cepillo, o si el pelo está muy enredado, no tire de él con fuerza ya que podría dañar el cepillo.

Rueda omnidireccional* Límpiela cuando sea necesario.

1. Dele la vuelta al robot aspirador y retire la rueda omnidireccional.
2. Quite los pelos, la suciedad y otros desechos de la rueda y el eje.
3. Vuelva a insertar la rueda y presiónela firmemente en su sitio.

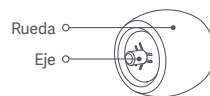

Notas:

- Puede utilizar un pequeño destornillador u otra herramienta para sacar suavemente la rueda.
- Puede limpiar la rueda con agua y volver a ponerla cuando esté seca.

Bolsa desechable* Reemplazar cuando sea necesario.

1. Abra la cubierta superior de la base de vaciado automático, tire del asa hacia arriba para sacarla y luego tire la bolsa desechable.

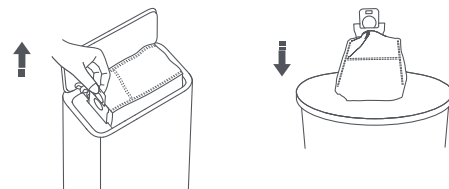

Nota: Al tirar hacia arriba del asa, se cerrará la bolsa desechable para que no salga todo el polvo y la suciedad acumulados.

2. Limpie el polvo y la suciedad acumulados en el filtro con un paño seco.

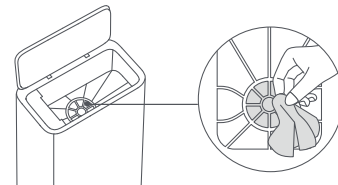

3. Inserte el cartón en la ranura y asegúrese de que esté bien instalado en su sitio.

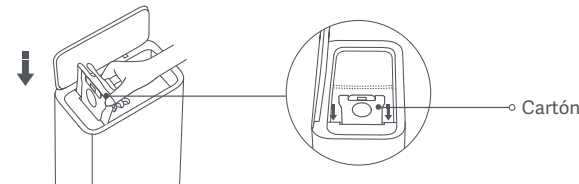

4. Presione la cubierta superior de la base de vaciado automático para asegurarse de que se ha cerrado completamente.

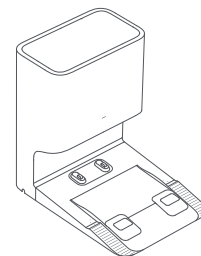

Sensores y contactos de carga* Se recomienda hacer una limpieza al mes.

Use un paño suave para limpiar todos los sensores y contactos de carga del robot aspirador:

- Los sensores de altura y los contactos de carga de la parte inferior del robot aspirador.
- El protector y el sensor de acoplamiento de la parte frontal del robot aspirador.
- El sensor láser LDS de la parte superior del robot aspirador.

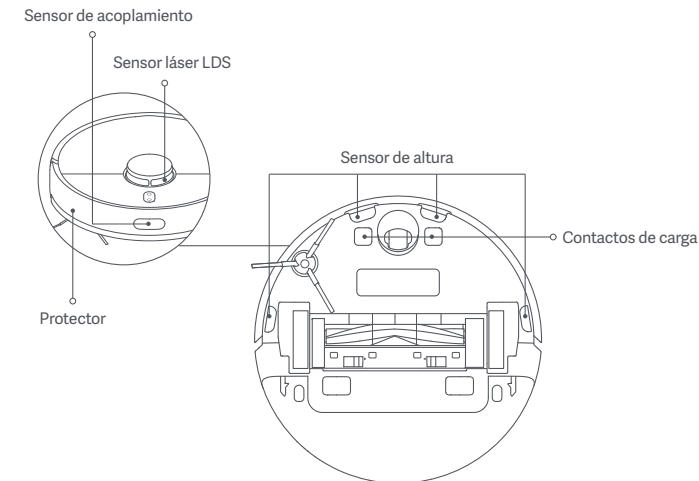

Conducto de aire en la base de vaciado automático

* Límpiela cuando sea necesario.

Si el conducto de aire está bloqueado, siga los pasos siguientes para limpiarlo.

1. Desatornille la cubierta del conducto de aire para quitarla.

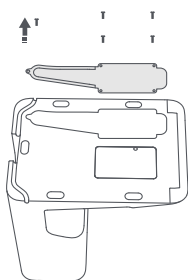

2. Compruebe si el conducto de aire está bloqueado por algún objeto y, en ese caso, sáquelo.

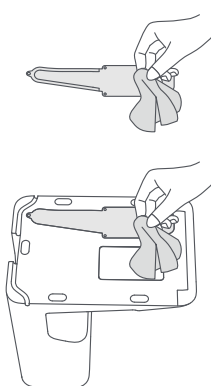

3. Vuelva a colocar la cubierta del conducto de aire y atorníllela.

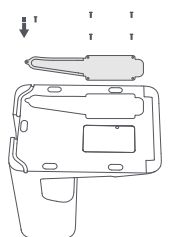

Contactos de carga y orificios de vaciado automático

* Límpiela cuando sea necesario.

Limpie los contactos de carga y los orificios de vaciado automático con un paño suave y seco.

Advertencia: Antes de realizar la limpieza, asegúrese de que la base de vaciado automático está apagada y desenchufada.

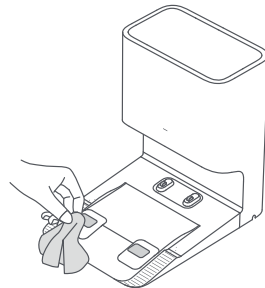

Batería

El robot aspirador contiene una batería de iones de litio de alto rendimiento. Asegúrese de que permanezca bien cargada durante el uso diario para que mantenga un rendimiento óptimo.

Nota: Si el robot aspirador no se utiliza durante un largo periodo de tiempo, apáguelo y guárdelo. Para evitar daños por descarga, debería recargar el robot aspirador una vez cada tres meses.

Especificaciones

Robot aspirador

Nombre	Aspiradora robótica
Modelo	B102GL
Dimensiones del artículo	353 x 350 x 98,8 mm
Batería	4800 mAh (Capacidad real)
Tiempo de carga	6 horas aprox.
Peso neto (Robot aspirador)	3,3 kg
Peso neto (con Accesorios)	7,4 kg
Compatible con	Android 4.4 y iOS 10.0 o superior
Conexión inalámbrica	Wi-Fi IEEE 802.11 b/g/n 2,4 GHz, Bluetooth 4.2
Tensión nominal	14,4 V ---
Potencia nominal	46 W
Frecuencia de operación	2400-2483,5 MHz
Potencia máxima de salida	< 20 dBm

Directiva RAEE de información de eliminación y reciclaje



Todos los productos que llevan este símbolo son residuos de aparatos eléctricos y electrónicos (RAEE según la directiva 2012/19/UE) que no deben mezclarse con residuos domésticos sin clasificar. En su lugar, debe proteger la salud humana y el medio ambiente entregando sus equipos de desecho a un punto de recogida para el reciclaje de residuos de equipos eléctricos y electrónicos, designado por el gobierno o las autoridades locales. La eliminación y el reciclado correctos ayudarán a evitar posibles consecuencias negativas para el medio ambiente y la salud humana. Póngase en contacto con el instalador o con las autoridades locales para obtener más información sobre la ubicación y las condiciones de dichos puntos de recogida.

Base de vaciado automático

Modelo	JCZ2201
Dimensiones del artículo	397 x 285 x 384 mm
Entrada nominal	220-240 V~ 50/60 Hz
Salida nominal	20,0 V --- 1 A
Potencia nominal	1000 W

En condiciones normales de uso, este equipo debe mantenerse a una distancia de, al menos, 20 cm entre la antena y el cuerpo del usuario.

Informations sur la sécurité

Lisez attentivement ce manuel avant toute utilisation et conservez-le pour pouvoir le consulter ultérieurement.

Restrictions d'utilisation

- Ce produit est uniquement destiné au nettoyage des sols dans un environnement domestique. Ne l'utilisez pas à l'extérieur, sur des surfaces non planes ou dans un contexte commercial ou industriel.
- Cet appareil peut être utilisé par des enfants d'au moins 8 ans, des personnes aux aptitudes physiques, sensorielles ou mentales réduites ou encore manquant d'expérience et de connaissances, à condition qu'ils soient surveillés ou sensibilisés à l'utilisation de manière sécurisée de l'appareil et qu'ils comprennent les risques impliqués. Il est déconseillé de laisser les enfants jouer avec l'appareil. Le nettoyage et l'entretien ne doivent pas être effectués par des enfants sans surveillance.
- L'appareil ne doit être utilisé qu'avec le bloc d'alimentation fourni avec l'appareil.
- Ce produit contient des batteries qui peuvent être uniquement remplacées par des techniciens qualifiés ou par le service après-vente.
- Les enfants ne doivent pas jouer avec ce produit. Pendant le nettoyage, assurez-vous que les enfants et les animaux de compagnie gardent une distance de sécurité par rapport au robot aspirateur.
- Si le cordon d'alimentation est endommagé, ce dernier doit être remplacé par un cordon spécial ou un assemblage disponible auprès du fabricant ou d'un agent de maintenance.
- N'utilisez pas le robot aspirateur dans une zone située au-dessus du niveau du sol sans barrière de protection.

- Ne placez pas le robot aspirateur à l'envers. Ne déplacez pas le robot aspirateur en utilisant le couvercle du capteur laser LDS, le couvercle ou le pare-chocs comme poignée.
- N'utilisez pas le robot aspirateur dans des environnements où la température ambiante est supérieure à 40 °C ou inférieure à 0 °C, ni sur un sol recouvert de liquides ou des substances collantes.
- N'installez pas, ne chargez pas et n'utilisez pas ce robot aspirateur à l'extérieur, dans une salle de bains ou aux abords d'une piscine.
- Retirez tous les câbles sur le sol avant d'utiliser le robot aspirateur pour éviter qu'il ne s'emmêle dedans pendant le nettoyage.
- Retirez tous les objets fragiles ou de petite taille sur le sol afin d'éviter que le robot aspirateur les percute ou les endommage.
- Gardez l'outil de nettoyage hors de portée des enfants.
- Ne mettez pas d'enfants, d'animaux ou d'objets sur le robot aspirateur, qu'il soit à l'arrêt ou en mouvement.
- Tenez vos cheveux, vos doigts et les autres parties de votre corps éloignés de l'orifice d'aspiration du robot aspirateur.
- N'utilisez pas le robot aspirateur pour nettoyer des substances brûlées.
- N'aspirez pas d'objets durs ou tranchants.
- Assurez-vous que le robot aspirateur est éteint et que la station de vidage automatique est débranchée avant de procéder au nettoyage ou à l'entretien.

-
- N'essayez pas l'aspirateur robot ou la station de vidage automatique avec un chiffon humide et ne les rincez pas avec un liquide quelconque. Une fois les pièces lavables nettoyées, séchez-les complètement avant de les réinstaller et de les utiliser.
 - Dans la mesure du possible, assurez-vous que le robot aspirateur est éteint lorsque vous le transportez et rangez-le dans son emballage d'origine.
 - Veuillez utiliser ce produit conformément aux instructions du Mode d'emploi. Les utilisateurs sont responsables des pertes ou dommages découlant d'une mauvaise utilisation de ce produit.

Batteries et charge

AVERTISSEMENTS :

- N'utilisez pas de batterie, de cordon d'alimentation ou de station de vidage automatique tierces. Le robot aspirateur ne peut être utilisé qu'avec la station de vidage automatique de modèle JCZ2201.
- Aucune action nécessaire de la part des utilisateurs pour déplacer la station de vidage automatique entre 50 Hz et 60 Hz, le produit peut s'adapter à la fois à 50 Hz et 60 Hz.
- Ne démontez pas, ne réparez pas et ne modifiez pas la batterie ou la station de vidage automatique vous-même.
- Ne placez pas la station de vidage automatique à proximité de sources de chaleur.
- N'utilisez ni chiffon humide, ni mains mouillées pour essuyer/nettoyer les contacts de charge de la station de vidage automatique.
- Ne jetez pas vos batteries usagées de façon incorrecte. Les batteries inutiles doivent être jetées aux centres de recyclage appropriés.

-
- Si vous ne prévoyez pas d'utiliser le robot aspirateur pendant une période prolongée, chargez-le entièrement, éteignez-le, puis entreposez-le dans un endroit frais et sec. Chargez le robot aspirateur au moins une fois tous les 3 mois pour éviter un déchargement excessif de la batterie.
 - La batterie lithium-ion contient des substances dangereuses pour l'environnement. Avant de mettre le robot aspirateur au rebut, retirez d'abord la batterie pour la jeter ou la recycler conformément à la législation et à la réglementation locales du pays ou de la région dans lequel ou laquelle il est utilisé.
 - Lorsque vous retirez les batteries du produit, il est préférable de les décharger complètement et de vous assurer que votre produit est débranché de la source d'alimentation.
 - 1). Dévissez la vis au bas, puis retirez le couvercle.
 - 2). Débranchez le connecteur des batteries, puis retirez les batteries. N'endommagez pas le boîtier des batteries pour éviter tout risque de blessure.
 - 3). Rapportez les batteries à un organisme de recyclage professionnel.

Informations sur la sécurité liée à l'utilisation du laser

- Le capteur laser de ce produit est conforme à la norme IEC 60825-1:2014 relative à la sécurité des produits lasers de classe 1. Veuillez éviter tout contact direct avec les yeux pendant l'utilisation.

Déclaration de conformité pour l'Union européenne

 Par la présente, Dreame (Tianjin) Information Technology Co., Ltd. déclare que cet équipement radio de type B102GL est conforme à la Directive européenne 2014/53/UE. L'intégralité de la déclaration de conformité pour l'UE est disponible à l'adresse suivante : <http://www.mi.com/global/service/support/declaration.html>
Pour obtenir un manuel électronique détaillé, rendez-vous sur le site www.mi.com/global/service/userguide

Présentation du produit

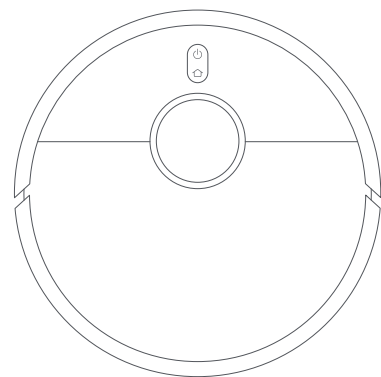

Robot aspirateur

Remarque : les illustrations du produit, les accessoires et l'interface utilisateur présents dans le manuel d'utilisation sont uniquement fournis à titre indicatif. Le produit actuel et les fonctions effectives peuvent varier en raison des améliorations apportées au produit.

Accessoires

Accessoires préinstallés

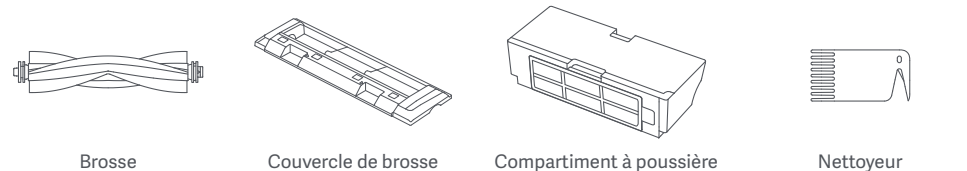

Brosse

Couvercle de brosse

Compartment à poussière

Nettoyeur

Autres accessoires

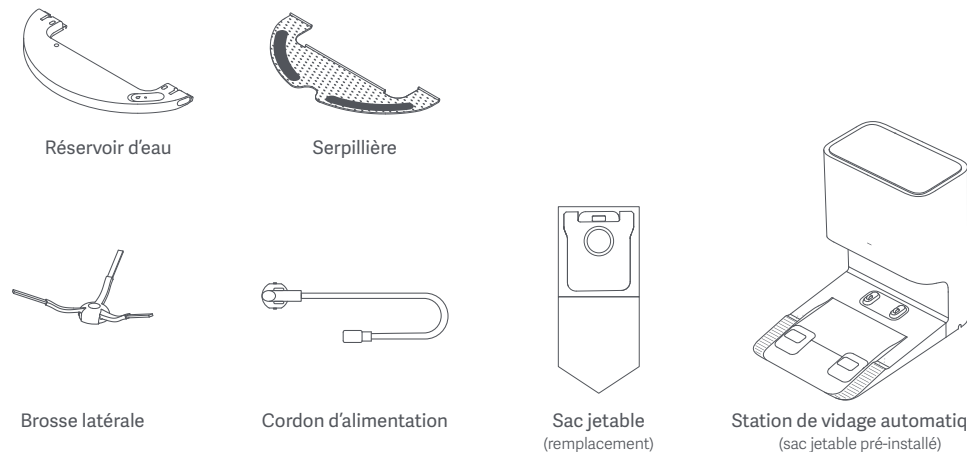

Réservoir d'eau

Serpillère

Brosse latérale

Cordon d'alimentation

Sac jetable
(remplacement)

Station de vidage automatique
(sac jetable pré-installé)

Robot aspirateur

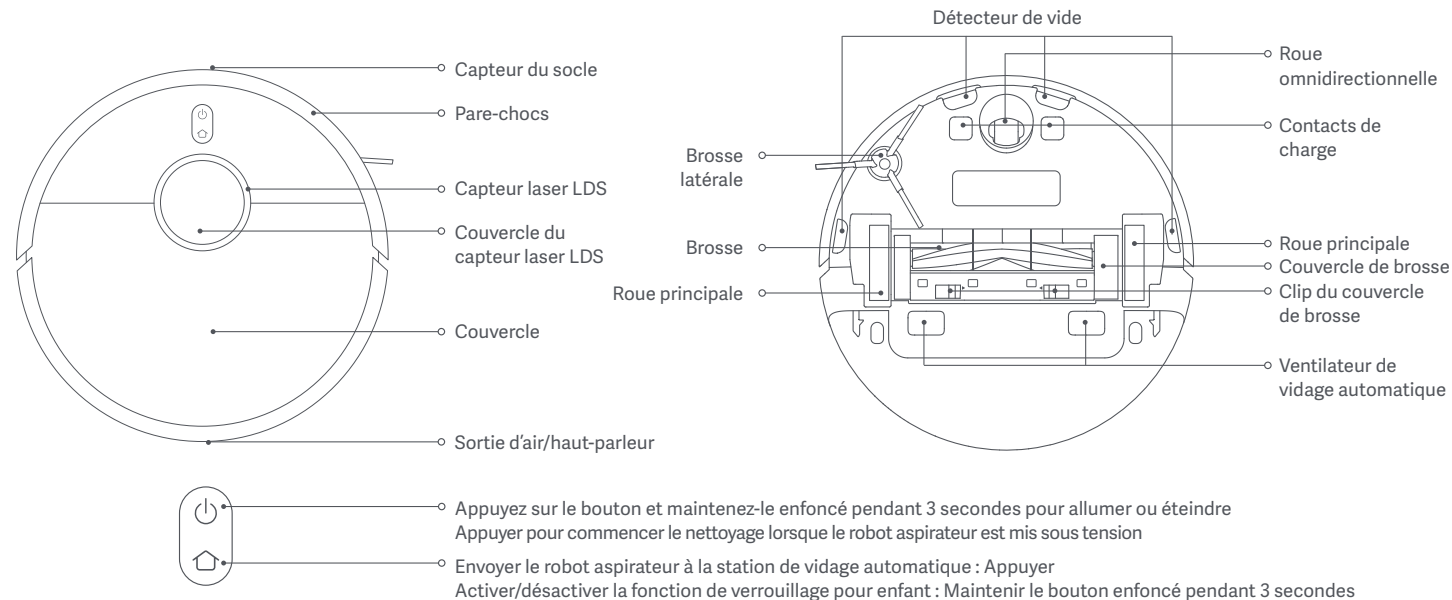

Voyant

Blanc : Nettoyage / Nettoyage terminé / Entièrement chargé

Blanc clignotant : Retour à la charge/Repositionnement/Mise à jour du micrologiciel/Attente de connexion/Connexion au Wi-Fi

Blanc intermittent : Chargement

Orange clignotant : Erreur

Orange : Wi-Fi non connecté

Station de vidage automatique

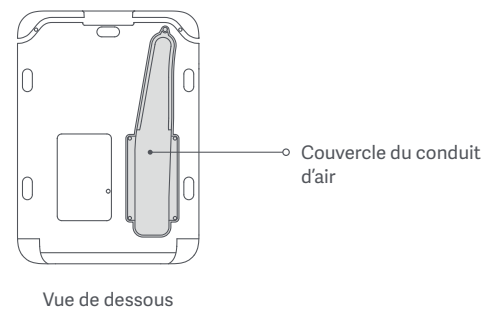
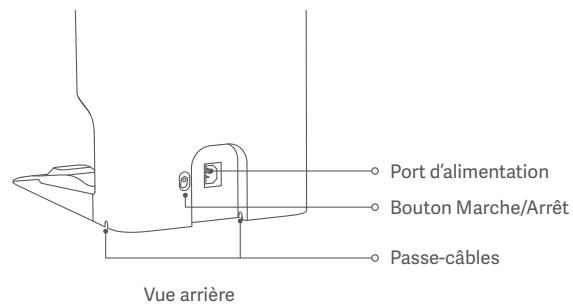
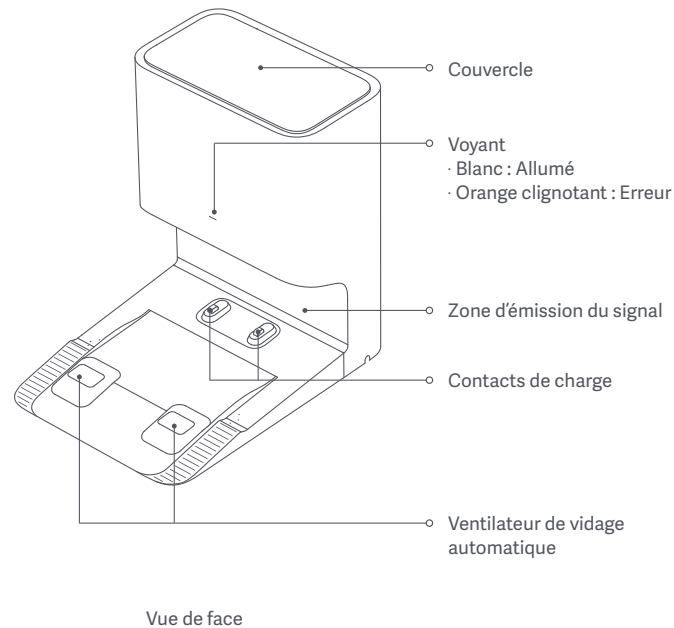

Procédure d'installation

Retrait des revêtements protecteurs

Avant d'utiliser le robot aspirateur, retirez les bandes de protection des deux côtés.

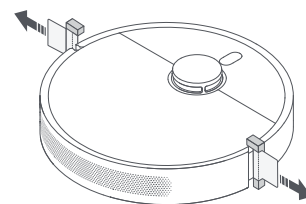

Installation de la brosse latérale

Installez la brosse latérale sur le clip situé au bas de l'aspirateur robot.

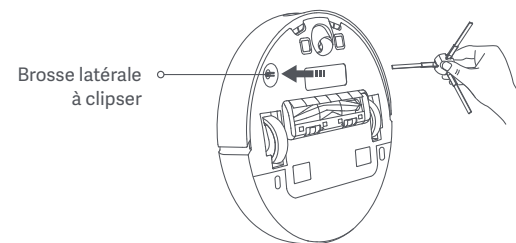

Branchez-la sur une prise électrique

Placez la station de vidage automatique à proximité d'une prise électrique dans une zone disposant d'une bonne couverture Wi-Fi. Branchez ensuite la station de vidage automatique sur une alimentation électrique, puis allumez-la.

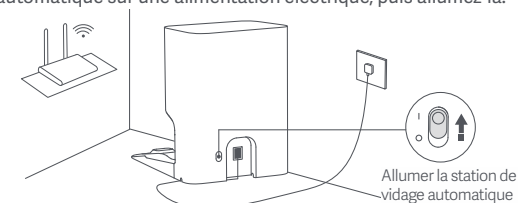

Placez le robot aspirateur

Placez manuellement le robot aspirateur sur la station de vidage automatique, et le robot aspirateur s'allumera automatiquement et commencera à charger. Lorsque la charge est complète, les voyants du robot aspirateur et de la station restent blancs pendant 10 minutes, puis s'éteignent. Chargez entièrement la batterie du robot aspirateur, lors de la première utilisation.

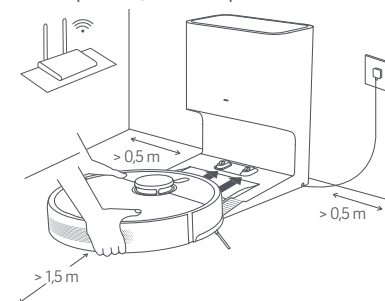

Remarque : Assurez-vous que les contacts de charge du robot aspirateur et de la station sont parfaitement alignés.

Utilisation

Connexion avec l'application Mi Home/Xiaomi Home

Ce produit fonctionne avec l'application Mi Home/Xiaomi Home*. Utilisez l'application Mi Home/Xiaomi Home pour contrôler votre appareil et pour interagir avec d'autres appareils intelligents dans votre maison.

Scannez le code QR pour télécharger et installer l'application. Vous serez redirigé vers la page de configuration si l'application est déjà installée. Sinon, recherchez « Mi Home/Xiaomi Home » dans l'App Store pour la télécharger et l'installer.



9E651E75

Ouvrez l'application Mi Home/Xiaomi Home, touchez l'icône en haut à droite et suivez les invites pour ajouter votre appareil.

Cette application est appelée l'application Xiaomi Home en Europe (sauf en Russie). Le nom de l'application qui s'affiche sur votre appareil devrait être utilisé comme nom par défaut.

Remarques :

- Ce robot aspirateur fonctionne avec l'application Mi Home/Xiaomi Home, et prend en charge Android 4.4 et iOS 10.0 ou les versions ultérieures.
- Seuls les réseaux Wi-Fi de 2,4 GHz sont pris en charge.
- La version de l'application a été mise à jour. Suivez les instructions basées sur la version actuelle de l'application.

Réinitialiser le Wi-Fi

En cas de perte de connexion entre votre téléphone et le robot aspirateur en raison de la reconfiguration du routeur, d'un mauvais mot de passe ou autre, veuillez suivre les étapes ci-dessous :

1. D'un mot de passe erroné ou autre, veuillez ouvrir le couvercle du robot aspirateur afin de voir le voyant du Wi-Fi.
2. Appuyez simultanément sur les boutons et et maintenez-les enfoncés jusqu'à ce que vous entendiez une voix vous indiquant que le robot aspirateur est prêt pour la configuration du réseau.
3. Si le voyant Wi-Fi clignote, cela signifie que la connexion Wi-Fi a été réinitialisée.

Commencer le nettoyage

Appuyez sur le bouton de l'aspirateur robot ou tapez sur le bouton dans l'application et le robot aspirateur nettoiera toutes les zones en commençant par les bords et les murs, puis en dessinant un S. Une fois le nettoyage terminé, le robot aspirateur retourne automatiquement à la station de vidage automatique pour charger.

Méthode 1 : Appuyez sur le bouton sur le robot aspirateur pour commencer le nettoyage.

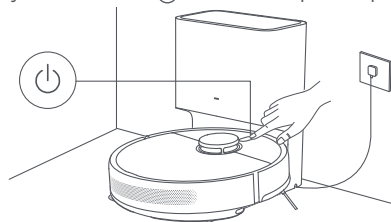

Méthode 2 : Appuyez sur le bouton dans l'application pour commencer le nettoyage.

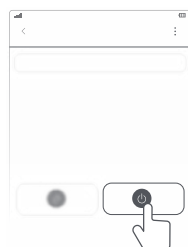

Remarques :

- Pour faciliter le retour du robot aspirateur à la station de vidage automatique une fois le nettoyage terminé, laissez-le démarrer à partir de la station et évitez de déplacer cette dernière au cours du nettoyage.
- Lorsque vous utilisez le robot aspirateur pour la première fois, il est recommandé de le suivre et de supprimer tout obstacle au sol. Au cas où le robot aspirateur risquerait de se coincer ou de rayer la surface des meubles dans certaines zones, vous pouvez définir des zones restreintes dans l'application pour l'empêcher d'y pénétrer.

Utilisez la fonction aspirateur et serpillière

1. Humidifiez d'abord la serpillière et essorez l'excès d'eau. Ensuite, glissez la partie centrale de la serpillière dans la fente centrale du réservoir d'eau et insérez les deux extrémités de la serpillière dans les fentes disposées des deux côtés du réservoir. Pour finir, fixez fermement le coussinet sur le réservoir d'eau.

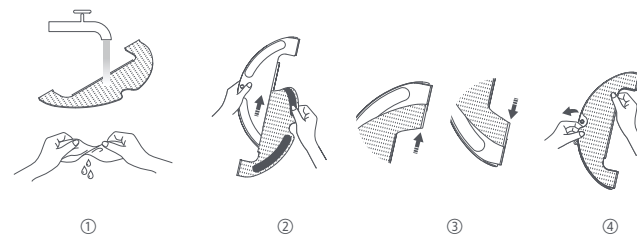

2. Ouvrez le bouchon du réservoir d'eau, remplissez le réservoir d'eau avec de l'eau du robinet et remettez le bouchon en place.

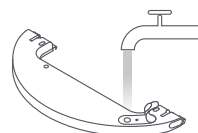

ATTENTIONS :

- N'ajoutez pas d'eau chaude dans le réservoir d'eau, car cela pourrait le déformer.
- Pour éviter une obstruction, n'ajoutez aucun agent de nettoyage ou désinfectant dans le réservoir d'eau.

3. Pour installer l'ensemble de lavage, faites-le glisser à l'arrière du robot aspirateur jusqu'à ce qu'il s'enclenche. Appuyez sur le bouton ou utilisez l'application Mi Home/Xiaomi Home pour commencer le nettoyage. Le robot aspirateur reconnaîtra automatiquement l'ensemble de lavage et commencera à laver et à distribuer de l'eau au besoin.

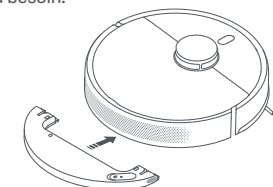

ATTENTIONS :

- Pour empêcher le robot aspirateur d'aller sur la moquette, utilisez des barrières physiques ou configurez des murs virtuels/zones restreintes dans l'application avant de passer la serpillière.
- La serpillière doit être lavée après 30 minutes d'utilisation pour s'assurer que l'eau s'écoule de manière adéquate et que le nettoyage reste efficace.

4. Une fois que le robot aspirateur a terminé le nettoyage et qu'il est retourné à la station de vidage automatique, appuyez sur les boutons de déverrouillage situés de part et d'autre du réservoir d'eau, et tirez l'assemblage de nettoyage vers l'arrière pour le retirer.

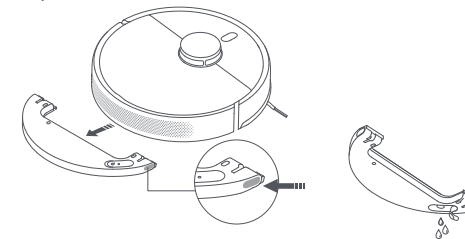

Remarque : Lorsque le robot aspirateur est en train de charger ou n'est pas en cours d'utilisation, retirez l'assemblage de nettoyage, videz toute l'eau restante du réservoir et nettoyez la serpillière pour éviter toute moisissure ou odeur persistante.



Vider le bac à poussière

Une fois le nettoyage terminé, le robot aspirateur retourne à la station de vidage automatique pour charger. Dès lors, la station de vidage automatique commencera à vider le compartiment à poussière. Vous pouvez accéder à l'application pour activer ou désactiver la fonction de vidage automatique et modifier la fréquence de vidage automatique selon vos besoins.

Reprendre le nettoyage

Si le niveau de la batterie devient faible pendant le nettoyage, le robot aspirateur revient à la station de vidage automatique pour charger et il reprend le nettoyage là où il s'est arrêté une fois qu'il est suffisamment chargé.

Pause

Lorsque le robot aspirateur est en fonctionnement, appuyez sur n'importe quel bouton pour le mettre en pause, puis sur  pour reprendre le nettoyage. Appuyez sur le bouton  pour terminer la tâche de nettoyage en cours et renvoyer le robot aspirateur à la station de vidage automatique.

Remarque : Ne soulevez pas et ne déplacez pas le robot aspirateur lorsqu'il est en pause, sous peine d'entraîner des erreurs de navigation qui pourraient l'empêcher de retourner à la station de vidage automatique ou d'endommager la carte.

Mode Veille



Le robot aspirateur passe automatiquement en veille après une pause de 10 minutes et son voyant s'éteint. Pour le réactiver, appuyez sur n'importe quel bouton de l'aspirateur.

Remarque : Si le temps de veille dépasse 12 heures, le robot aspirateur s'éteindra automatiquement.

Mise à jour du micrologiciel

Vous pouvez mettre à jour le micrologiciel via l'application. Avant de procéder à la mise à jour, assurez-vous que le robot aspirateur est sur la station de vidage automatique et qu'il lui reste au moins 15 % de batterie.

Redémarrage du robot aspirateur

Si le robot aspirateur ne répond plus ou s'il est impossible de l'éteindre, maintenez le bouton  enfoncé pendant 15 secondes pour forcer la mise hors tension. Après cela, maintenez le bouton  enfoncé pendant 3 secondes pour rallumer le robot aspirateur.

Restauration des paramètres d'usine

Si le robot aspirateur ne fonctionne pas correctement après avoir été redémarré, vous pouvez utiliser une épingle pour appuyer sur le bouton de réinitialisation jusqu'à ce que vous entendiez une voix indiquant que le robot aspirateur rétablit les paramètres d'usine. Les paramètres par défaut d'usine du robot aspirateur seront alors réinitialisés.

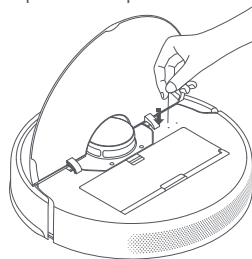

Entretien et maintenance

Brosse et brosse latérale

* Il est recommandé de la nettoyer toutes les deux semaines.

1. Retournez le robot aspirateur et pincez les clips pour retirer le couvercle de brosse.
2. Retirez la brosse du robot aspirateur en la soulevant, puis nettoyez ses roulements.
3. Utilisez l'outil de nettoyage inclus pour couper les poils emmêlés sur la brosse et les retirer.
4. Retirez la brosse latérale par le haut pour la nettoyer.
5. Remplacez la brosse, la brosse latérale et le couvercle de la brosse, et vérifiez qu'ils sont bien en place.

Remarques :

- Il est recommandé de remplacer la brosse tous les 6 à 12 mois pour un nettoyage optimal.
- Il est recommandé de remplacer la brosse latérale tous les 3 à 6 mois pour un nettoyage optimal.

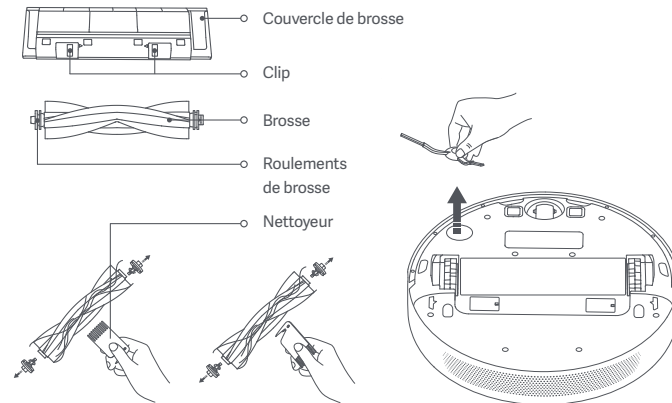

ATTENTION : Si trop de cheveux sont emmêlés dans la brosse, ou s'ils sont très emmêlés, ne tirez pas dessus trop fort, car cela pourrait endommager la brosse.

Roue omnidirectionnelle* Nettoyez si nécessaire.

1. Retournez le robot aspirateur et retirez la roue omnidirectionnelle.
2. Enlevez les cheveux, la saleté et tout autre débris sur la roue et l'axe.
3. Remettez la roue en place et appuyez dessus fermement pour bien la fixer.

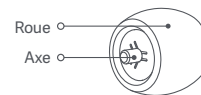

Remarques :

- Un petit tournevis ou un autre outil faisant office de levier peut être utilisé pour sortir doucement et retirer la roue.
- La roue peut être nettoyée à l'eau, puis remise en place une fois sèche.

Sac jetable* Remplacement selon les besoins.

1. Ouvrez le couvercle supérieur de la station de vidage automatique, tirez la poignée vers le haut pour ouvrir et jetez le sac.

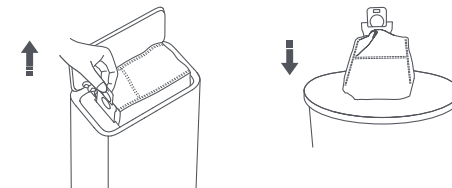

Remarque : En tirant la poignée vers le haut, vous scellerez le sac jetable, empêchant la poussière et les débris de tomber accidentellement.

2. Retirez la poussière et les débris du filtre avec un chiffon sec.

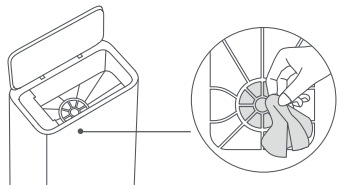

3. Insérez la carte dans la fente et assurez-vous qu'elle est bien installée.

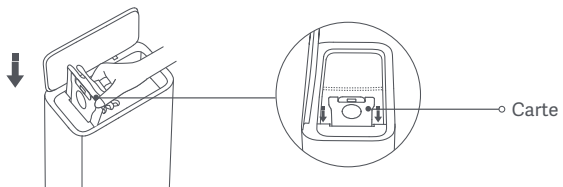

4. Appuyez sur le couvercle supérieur de la station de vidage automatique pour vous assurer qu'elle est complètement fermée.

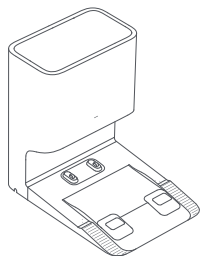

Capteurs et contacts de chargement

* Un nettoyage mensuel est recommandé.

Utilisez un chiffon doux pour nettoyer tous les capteurs et les contacts de chargement du robot aspirateur:

- Les capteurs de chocs et les contacts de charge en bas du robot aspirateur.
- Le pare-chocs et le capteur du socle à l'avant du robot aspirateur.
- Le capteur laser LDS sur le dessus du robot aspirateur.

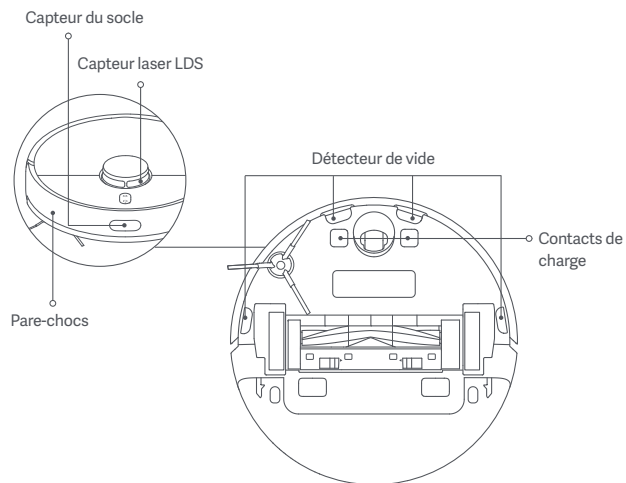

Conduit d'air sur la station de vidage automatique

* Nettoyez si nécessaire.

Si le conduit d'air est obstrué, suivez les étapes ci-dessous pour le nettoyer.

1. Dévissez le couvercle du conduit d'air pour le retirer.

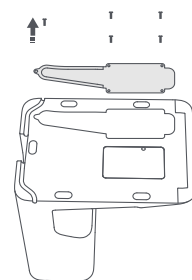

2. Assurez-vous que le conduit d'air n'est pas obstrué par un corps étranger et retirez-le si nécessaire.

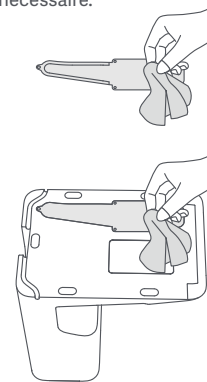

3. Remettez le couvercle du conduit d'air en place et vissez-le.

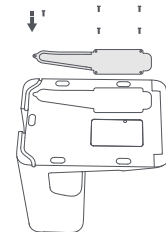

Contacts de charge et ventilateurs de vidage automatique

* Nettoyez si nécessaire.

Nettoyez les contacts de charge et le ventilateur de vidage automatique à l'aide d'un linge doux et sec.

Avertissement : Assurez-vous que la station de vidage automatique est éteinte et débranchée avant de la nettoyer.

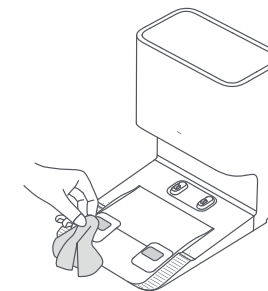

Batterie

Le robot aspirateur contient une batterie lithium-ion haute performance. Veuillez vous assurer qu'il reste bien chargé pendant l'utilisation quotidienne pour garantir une performance optimale de la batterie.

Remarque : Si le robot aspirateur n'est pas utilisé pendant une période prolongée, éteignez-le et rangez-le. Afin qu'il ne soit pas endommagé en raison d'une décharge excessive, le robot aspirateur doit être rechargé au moins une fois tous les trois mois.

Spécifications

Robot aspirateur

Nom	Robot aspirateur
Modèle	B102GL
Dimensions du produit	353 × 350 × 98,8 mm
Batterie	4800 mAh (Capacité de fonctionnement)
Temps de charge	Environ 6 heures
Poids net (Robot aspirateur)	3,3 kg
Poids net (avec Accessoires)	7,4 kg
Compatible avec	Android 4.4/iOS 10.0 ou version ultérieure
Connectivité sans fil	Wi-Fi IEEE 802.11b/g/n, 2,4 GHz, Bluetooth 4.2
Tension nominale	14,4 V ---
Puissance nominale	46 W
Fréquence de fonctionnement	2400–2483,5 MHz
Puissance maximale en sortie	< 20 dBm

Informations sur la réglementation DEEE sur la mise au rebut et le recyclage



Tous les produits portant ce symbole deviennent des déchets d'équipements électriques et électroniques (DEEE dans la Directive européenne 2012/19/UE) qui ne doivent pas être mélangés aux déchets ménagers non triés. Vous devez contribuer à la protection de l'environnement et de la santé humaine en apportant l'équipement usagé à un point de collecte dédié au recyclage des équipements électriques et électroniques, agréé par le gouvernement ou les autorités locales. Le recyclage et la destruction appropriés permettront d'éviter tout impact potentiellement négatif sur l'environnement et la santé humaine. Contactez l'installateur ou les autorités locales pour obtenir plus d'informations concernant l'emplacement ainsi que les conditions d'utilisation de ce type de point de collecte.

Station de vidage automatique

Modèle	JCZ2201
Dimensions du produit	397 × 285 × 384 mm
Entrée nominale	220–240 V~ 50/60 Hz
Sortie nominale	20,0 V--- 1 A
Puissance nominale	1000 W

Dans des conditions normales d'utilisation, cet équipement doit être maintenu à une distance d'au moins 20 cm entre l'antenne et le corps de l'utilisateur.



Informazioni di sicurezza

Leggere attentamente il presente manuale prima dell'uso del dispositivo e conservarlo per ogni riferimento futuro.

Restrizioni per l'utilizzo

- Questo prodotto deve essere usato solo per pulire i pavimenti di casa. Non va usato all'esterno, su superfici diverse dai pavimenti o in ambito commerciale o industriale.
- Il dispositivo può essere utilizzato da bambini di età superiore agli 8 anni e da persone con capacità mentali, fisiche o sensoriali ridotte oppure da persone prive di esperienza o conoscenza del dispositivo, purché siano sorvegliate o siano state istruite sull'utilizzo in sicurezza del dispositivo e comprendano i rischi che ne possono derivare. Le operazioni di pulizia e manutenzione non devono essere eseguite da bambini, a meno che non siano sorvegliati.
- L'apparecchio deve essere utilizzato esclusivamente con l'alimentatore fornito con l'apparecchio.
- Questo prodotto contiene batterie che possono essere sostituite soltanto da tecnici qualificati odal servizio di assistenza post-vendita.
- Non consentire ai bambini di giocare con questo prodotto. Assicurarsi che bambini e animali domestici siano a distanza di sicurezza dall' aspirapolvere robot mentre è in funzione.
- Se il cavo di alimentazione è danneggiato, deve essere sostituito da un cavo speciale o da uno speciale sistema di cavi disponibile presso il produttore o un responsabile dell'assistenza.
- Non utilizzare l'aspirapolvere robot in un ambiente sospeso sopra il livello del suolo senza una barriera

protettiva.

- Non capovolgere l'aspirapolvere robot. Non spostare l'aspirapolvere robot utilizzando il coperchio del sensore laser LDS, il coperchio o il paraurti come impugnatura.
- Non usare l'aspirapolvere robot a una temperatura ambiente oltre i 40 °C o al di sotto di 0 °C, nemmeno su pavimenti dove sono presenti liquidi o sostanze appiccicose.
- Non installare, caricare o utilizzare l'aspirapolvere robot all'aperto, in stanze da bagno o vicino a una piscina.
- Togliere da terra eventuali cavi prima di utilizzare l'aspirapolvere robot, per evitare che vengano tirati durante la pulizia.
- Spostare dal pavimento gli oggetti fragili o piccoli per evitare che l'aspirapolvere robot li urti e li danneggi.
- Tenere lo strumento per la pulizia lontano dalla portata dei bambini.
- Non posizionare bambini, animali domestici o nessun altro oggetto in cima l'aspirapolvere robot, sia quando è fermo, sia quando è in movimento.
- Tenere lontani capelli, dita e altre parti del corpo dalla boccola di aspirazione dell'aspirapolvere robot.
- Non usare l'aspirapolvere robot per pulire eventuali sostanze infiammabili.
- Non usare l'aspirapolvere su oggetti duri e taglienti.
- Accertarsi che l'aspirapolvere robot sia spento e che la stazione di svuotamento automatico sia scollegata prima di eseguire la pulizia o la manutenzione.

-
- Non pulire l'aspirapolvere robot o la stazione di svuotamento automatico con un panno umido, né sciacquarli con qualsiasi liquido. Dopo aver pulito le parti lavabili, asciugarle completamente prima di reinstallarle e utilizzarle.
 - Accertarsi che l'aspirapolvere robot sia spento durante il trasporto e conservarlo nella sua confezione originale, se possibile.
 - Utilizzare il prodotto seguendo le istruzioni fornite nel manuale utente. Gli utilizzatori sono responsabili di eventuali perdite o danni derivanti dall'uso improprio dell'apparecchio.

Batterie e ricariche

AVVERTENZE:

- Non utilizzare batterie, cavi di alimentazione o stazioni di svuotamento automatico non originali. L'aspirapolvere robot può essere utilizzato solo con il modello della stazione di svuotamento automatico JCZ2201.
- Nessuna azione è necessaria da parte degli utenti per commutare la stazione omni tra 50 Hz e 60 Hz, il prodotto si adatta in automatico sia ai 50 Hz che ai 60 Hz.
- Non smontare, riparare o modificare autonomamente la batteria o la stazione di svuotamento automatico.
- Non posizionare la stazione di svuotamento automatico vicino a fonti di calore.
- Non utilizzare panni umidi o mani bagnate per strofinare o pulire i contatti di ricarica della stazione di svuotamento automatico.
- Non smaltire in modo improprio le batterie usate. Smaltire le batterie non più necessarie in appositi impianti di riciclaggio.

- Se l'aspirapolvere robot non viene utilizzato per diverso tempo, ricaricarlo completamente, quindi spegnerlo e conservarlo in un posto fresco e asciutto. Ricaricare l'aspirapolvere robot almeno una volta ogni 3 mesi per evitare uno scaricamento eccessivo della batteria.
- La batteria agli ioni di litio contiene sostanze pericolose per l'ambiente. Prima di gettare via l'aspirapolvere robot, rimuovere la batteria, quindi smaltirla o riciclarla in conformità alle leggi e alle normative locali del Paese o dell'area in cui viene utilizzata.
- Prima di rimuovere le batterie, verificare che siano esaurite e che il prodotto sia scollegato dall'alimentazione.
 - 1). Svitare la vite nella parte inferiore e rimuovere il coperchio.
 - 2). Scollegare il connettore delle batterie e rimuovere queste ultime. Non danneggiare il portabatterie per evitare il rischio di lesioni.
 - 3). Conferire le batterie presso le aziende autorizzate al riciclo.

Informazioni di sicurezza sul laser

- Il sensore laser in questo prodotto soddisfa la norma IEC 60825-1:2014 per i prodotti laser di Classe 1. Evitare il contatto visivo diretto con esso durante l'uso.

Dichiarazione di conformità europea

CE Con la presente, Dreame (Tianjin) Information Technology Co., Ltd. dichiara che l'apparecchiatura radio di tipo B102GL è conforme alla Direttiva 2014/53/UE. Il testo completo della dichiarazione di conformità UE è disponibile al seguente indirizzo Internet: <http://www.mi.com/global/service/support/declaration.html>
Il manuale elettronico dettagliato è disponibile all'indirizzo www.mi.com/global/service/userguide

Panoramica prodotto

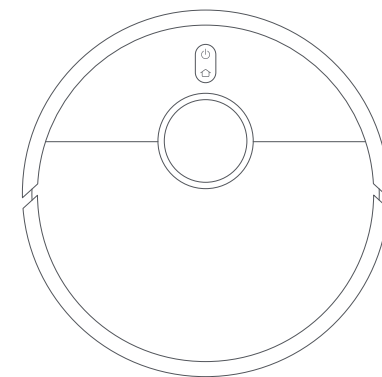

Aspirapolvere robot

Accessori

Accessori preinstallati



Spazzola

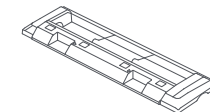

Coperchio della spazzola

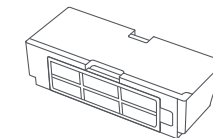

Scomparto raccogli polvere

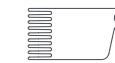

Strumento di pulizia

Altri accessori

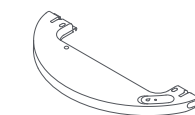

Serbatoio dell'acqua



Panno per lavare



Spazzola laterale



Cavo di alimentazione



Sacchetto monouso
(ricambio)

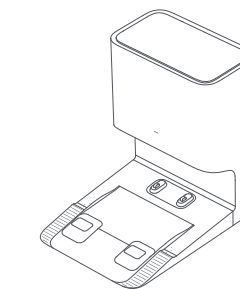

Stazione di svuotamento
automatico
(sacchetto monouso preinstallato)

Nota: le illustrazioni del prodotto, degli accessori e dell'interfaccia utente nel manuale utente sono esclusivamente a scopo di riferimento. Il prodotto effettivo e le relative funzioni possono variare a causa dei miglioramenti apportati al prodotto stesso.

Aspirapolvere robot

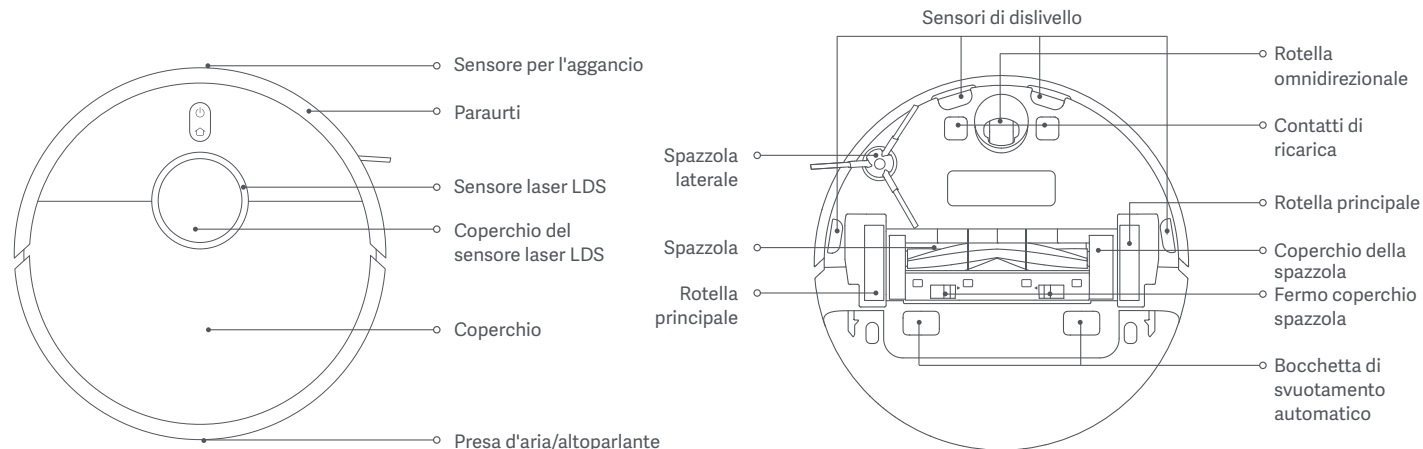

- Tieni premuto per 3 secondi per accendere o spegnere
- Premere questo tasto per iniziare a pulire dopo l'accensione dell'aspirapolvere robot
- Inviare l'aspirapolvere robot alla stazione di svuotamento automatico: Premere
- Abilita/Disabilita la funzione di blocco bambini: tenere premuto per 3 secondi

Spia

Luce bianca:	pulizia/pulizia completata/carica completa
Luce bianca lampeggiante:	ritorno alla stazione per ricarica/Riposizionamento/Aggiornamento firmware/In attesa di Connessione/connessione al Wi-Fi

Bianco a "effetto respiro":	ricarica
Arancione lampeggiante:	errore
Arancione:	Wi-Fi non connesso

Stazione di svuotamento automatico

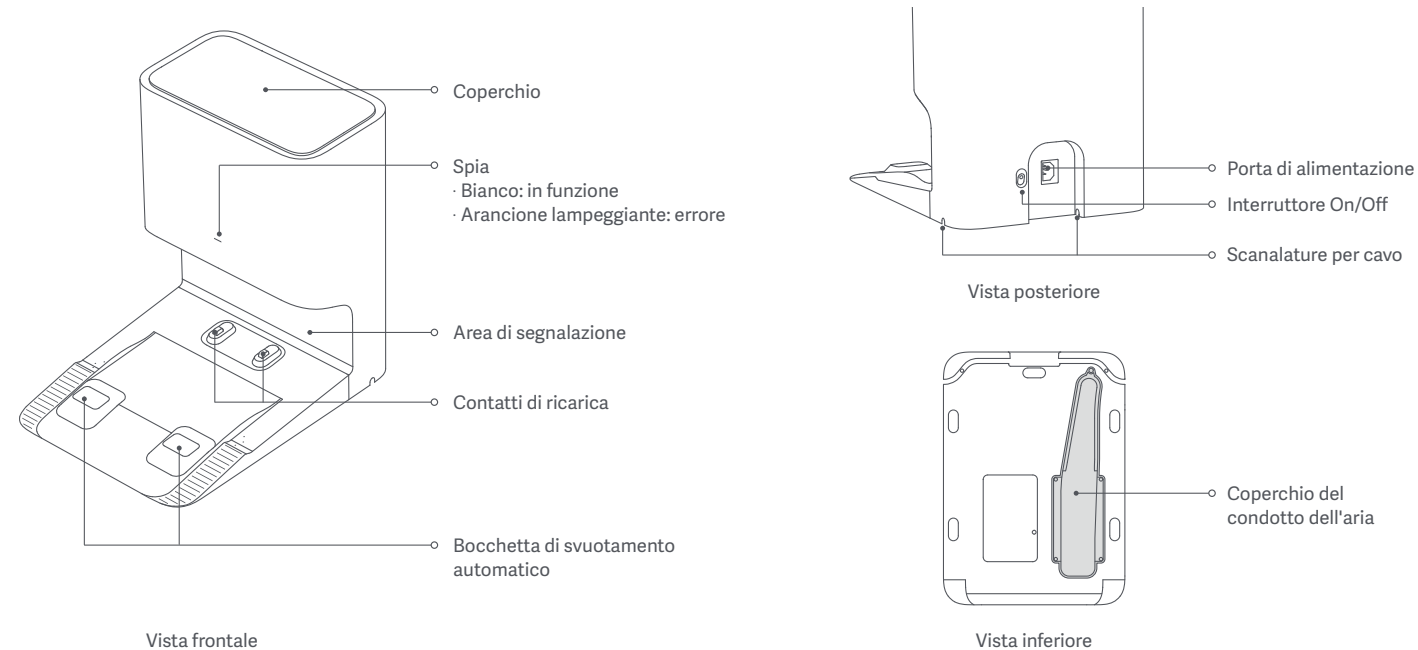

Installazione

Rimuovere i rivestimenti protettivi

Prima di utilizzare l'aspirapolvere robot, rimuovere le strisce protettive da entrambi i lati.

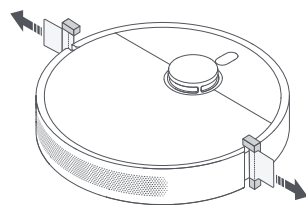

Installare la spazzola laterale

Installare la spazzola laterale sul fermo nella parte inferiore dell'aspirapolvere robot.

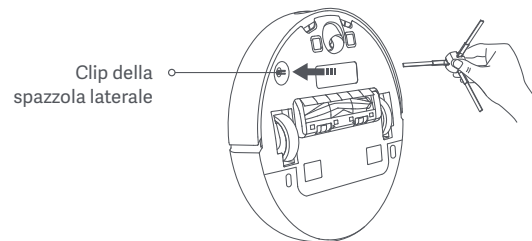

Collegare a una presa elettrica

Posizionare la stazione di svuotamento automatico vicino a una presa elettrica in un'area con un adeguato segnale Wi-Fi. Collegare all'alimentazione la stazione di svuotamento automatico, quindi accenderla.

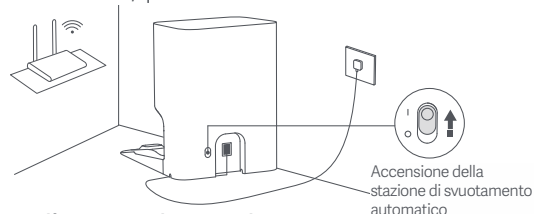

Posizionare l'aspirapolvere robot

Posizionare manualmente sulla stazione di svuotamento automatico l'aspirapolvere robot, che si accenderà automaticamente e inizierà a ricaricarsi. Quando è completamente carico, gli indicatori presenti sull'aspirapolvere robot e sulla stazione rimangono bianchi per 10 minuti, quindi si spengono. Caricare completamente l'aspirapolvere robot prima di utilizzarlo per la prima volta.

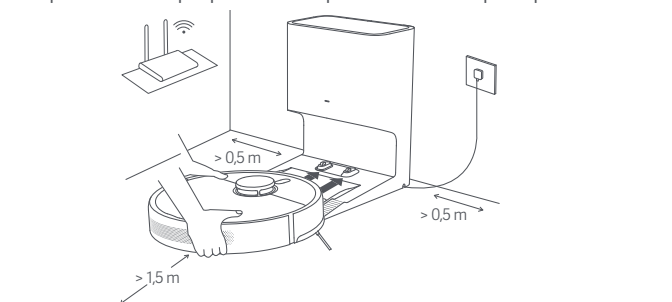

Nota: assicurarsi che i contatti di ricarica sull'aspirapolvere robot e sulla stazione di ricarica siano completamente allineati.

Modalità d'utilizzo

Connessione con l'app Mi Home/Xiaomi Home

Questo prodotto funziona con l'app Mi Home/Xiaomi Home*. Utilizzare l'app Mi Home/Xiaomi Home per controllare il dispositivo e per interagire con altri dispositivi smart home.

Eseguire la scansione del codice QR per scaricare e installare l'app. Se l'app è già installata, si verrà indirizzati alla pagina di configurazione della connessione. In alternativa, cercare l'app "Mi Home/Xiaomi Home" nell'App Store per scaricarla e installarla.

Aprire l'app Mi Home/Xiaomi Home, toccare il simbolo  nell'angolo in alto a destra e seguire le istruzioni fornite per aggiungere il dispositivo.

In Europa, eccetto che in Russia, l'app si chiama Xiaomi Home. Si consiglia di tenere per impostazione predefinita il nome dell'app visualizzato sul dispositivo.





9E651E75

Note:



- L'aspirapolvere robot funziona con l'app Mi Home/Xiaomi Home e supporta Android 4.4 e iOS 10.0 o versioni successive.
- Sono supportate esclusivamente reti Wi-Fi a 2,4 GHz.
- Poiché la versione dell'app potrebbe essere stata aggiornata, seguire le istruzioni della versione dell'app corrente.

Ripristino della connessione Wi-Fi

Se viene persa la connessione tra il cellulare e l'aspirapolvere robot a causa della riconfigurazione del router, di una password sbagliata e così via, procedere come indicato di seguito:

1. Di una password sbagliata e così via, aprire il coperchio dell'aspirapolvere robot in modo da poter vedere la spia del Wi-Fi.
2. Premere e tenere premuti contemporaneamente i pulsanti  e  finché non si sente un messaggio vocale che indica che l'aspirapolvere robot è in attesa della configurazione di rete.
3. Se la spia del Wi-Fi lampeggia, la connessione Wi-Fi è stata ripristinata.

Avvio della pulizia

Premere il pulsante  sull'aspirapolvere robot o il pulsante  nell'app, e l'aspirapolvere robot inizia la pulizia di tutte le aree partendo dai bordi e dalle pareti, quindi prosegue con uno schema a S. Una volta completata la pulizia, l'aspirapolvere robot torna automaticamente alla stazione di ricarica per ricaricarsi.

Metodo 1: Premere il pulsante  sull'aspirapolvere robot per avviare la pulizia.

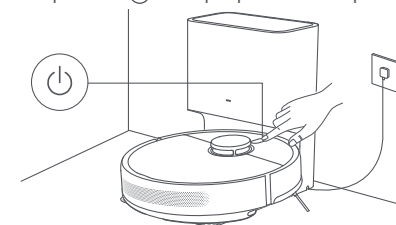

Metodo 2: Premere il pulsante  nell'app per avviare la pulizia.

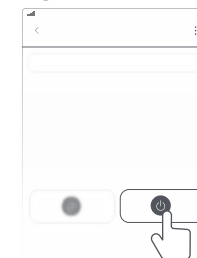

Note:

- Per assicurarsi che l'aspirapolvere robot riesca a tornare facilmente alla stazione di svuotamento automatico dopo la pulizia, consentirgli di partire dalla stazione di svuotamento automatico ed evitare di spostare quest'ultima durante un'attività di pulizia.
- Quando si utilizza l'aspirapolvere robot per la prima volta, si consiglia di seguire l'aspirapolvere robot e rimuovere eventuali ostacoli a terra. Se l'aspirapolvere robot si blocca o graffia la superficie dei mobili in alcune aree, è possibile impostare aree riservate nell'app per impedire all'aspirapolvere robot di entrare in quelle aree.

Usare la funzione Aspirazione e lavaggio

1. Innanzitutto, inumidire il panno lavapavimenti e strizzare l'acqua in eccesso. Far scorrere il bordo della parte centrale del panno lavapavimenti nello slot centrale del serbatoio dell'acqua, quindi far scorrere i bordi di entrambe le estremità del panno lavapavimenti negli slot su entrambi i lati del serbatoio dell'acqua. Infine, fissare il panno sul serbatoio dell'acqua.

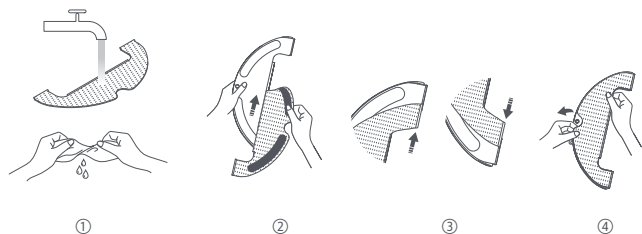

2. Aprire il tappo del serbatoio dell'acqua, riempire quest'ultimo con acqua del rubinetto e chiudere il tappo.

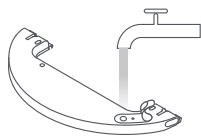

ATTENZIONE:

- Non aggiungere acqua calda al serbatoio dell'acqua per evitare di deformare il serbatoio.
- Per evitare intasamenti, non aggiungere detersivi o disinfettanti al serbatoio dell'acqua.

3. Per procedere con l'installazione, far scorrere il gruppo di lavaggio nella parte posteriore dell'aspirapolvere robot finché non scatta in posizione. Premere il tasto oppure utilizzare l'app Mi Home/Xiaomi Home per avviare la pulizia. L'aspirapolvere robot riconoscerà automaticamente il gruppo di lavaggio e inizia a pulire e ad erogare l'acqua a seconda delle necessità.

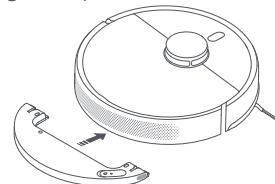

ATTENZIONE:

- Per evitare che l'aspirapolvere robot entri in un'area con moquette, utilizzare barriere fisiche oppure configurare pareti virtuali o aree limitate nell'app prima di lavare.
- Il panno per lavare deve essere pulito dopo ogni 30 minuti di utilizzo per garantire un flusso di acqua adeguato e una pulizia efficiente.

4. Quando l'aspirapolvere robot termina la pulizia e torna alla stazione di svuotamento automatico, premere i pulsanti di rilascio su entrambi i lati del serbatoio dell'acqua, quindi tirare all'indietro il sistema di pulizia per rimuoverlo.

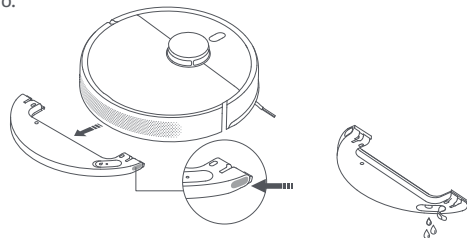

Nota: quando l'aspirapolvere robot è in fase di ricarica o non è in uso, rimuovere il sistema di pulizia, svuotare il serbatoio dell'acqua rimasta e pulire il panno per lavare, al fine di evitare la formazione di muffe o odori persistenti.

Svuotamento del vano polvere

Dopo aver completato un'attività di pulizia, l'aspirapolvere robot ritorna alla stazione di svuotamento automatico per ricaricarsi. La stazione di svuotamento automatico inizierà automaticamente a svuotare il vano polvere. Accedere all'app per abilitare o disabilitare la funzione di svuotamento automatico e modificarne la frequenza al bisogno.

Ripresa della pulizia

Quando la batteria dell'aspirapolvere robot inizia a scaricarsi durante una fase di pulizia, l'apparecchio ritornerà automaticamente verso la stazione di svuotamento automatico per ricaricarsi, per poi riprendere la pulizia dal punto in cui l'aveva interrotta.

In pausa

Quando l'aspirapolvere robot è in funzione, premere qualsiasi pulsante per metterlo in pausa, quindi premere il pulsante per riprendere la pulizia. La pressione del pulsante termina l'attività di pulizia corrente e rinvia l'aspirapolvere robot alla stazione di svuotamento automatico.

Nota: non sollevare o spostare l'aspirapolvere robot mentre è in pausa per evitare errori di navigazione che potrebbero impedire il ritorno alla stazione di svuotamento automatico o causare la perdita della mappa.

Modalità Risparmio energia

L'aspirapolvere robot entrerà automaticamente in modalità di sospensione dopo una pausa di 10 minuti e la spia si spegnerà. Per riattivarlo, premere qualsiasi pulsante su di esso.

Nota: se resta inattivo per più di 12 ore, l'aspirapolvere robot si spegne automaticamente.

Aggiornamento del firmware

È possibile aggiornare il firmware tramite l'app. Prima di eseguire l'aggiornamento, assicurarsi che l'aspirapolvere robot sia sulla stazione di svuotamento automatico e abbia una carica di batteria pari ad almeno il 15%.

Riavviare l'aspirapolvere robot

Se l'aspirapolvere robot smette di rispondere o non può essere spento, tenere premuto il tasto per 15 secondi per forzarne lo spegnimento. Quindi tenere premuto il tasto per 3 secondi per accendere l'aspirapolvere robot.

Ripristino impostazioni di fabbrica

Se l'aspirapolvere robot non funziona correttamente dopo il riavvio, utilizzare uno spinotto per tenere premuto il pulsante di ripristino fino a quando non si sente un messaggio vocale che indica che l'apparecchio sta ripristinando le impostazioni di fabbrica. In questo modo l'aspirapolvere robot verrà ripristinato alle impostazioni di fabbrica originali.

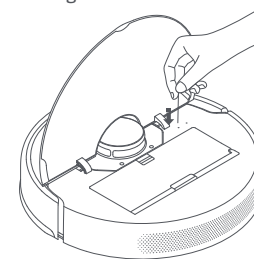

Cura e manutenzione

Spazzola e spazzola laterale* Si raccomanda di pulire con regolarità.

1. Rovesciare l'aspirapolvere robot e premere sui fermi per rimuovere il coperchio della spazzola.
2. Sollevare ed estrarre la spazzola dall'aspirapolvere robot, quindi pulirne i cuscinetti.
3. Utilizzare lo strumento di pulizia incluso per tagliare e rimuovere capelli e altri detriti aggrovigliati nella spazzola.
4. Rimuovere la spazzola laterale verso l'alto per pulirla.
5. Reinstallare la spazzola, la spazzola laterale e il relativo coperchio assicurandosi che siano saldamente in posizione.

Note:

- Si consiglia di sostituire la spazzola ogni 6-12 mesi per prestazioni di pulizia ottimali.
- Si consiglia di sostituire la spazzola laterale ogni 3-6 mesi per un'efficacia ottimale di pulizia.

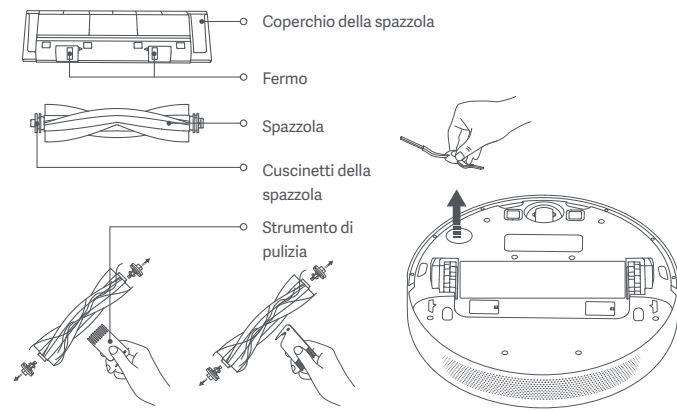

ATTENZIONE: per evitare danni alla spazzola, non tirare con forza eventuali capelli rimasti impigliati se la quantità di capelli è eccessiva o il groviglio è molto stretto.

Rotella omnidirezionale* Pulire secondo necessità.

1. Rovesciare l'aspirapolvere robot ed estrarre la rotella omnidirezionale.
2. Rimuovere capelli, sporcizia e qualsiasi altro residuo si trovi sulla rotella e sull'asse.
3. Inserire nuovamente la rotella e premere su di essa con forza finché non scatta in posizione.

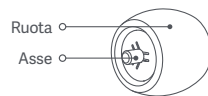

Note:

- Per estrarre delicatamente la rotella utilizzare un piccolo cacciavite o un altro attrezzo con cui fare leva.
- È possibile pulire la rotella con acqua e reinstallarla una volta asciutta.

Sacchetto monouso* Sostituire secondo necessità.

1. Aprire il coperchio superiore della stazione di svuotamento automatico, tirare l'impugnatura verso l'alto per rimuoverla, quindi gettare via il sacchetto monouso.

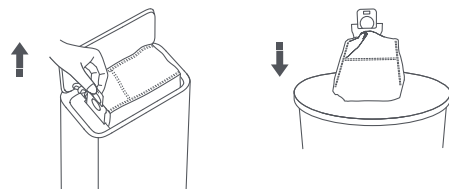

Nota: tirando l'impugnatura verso l'alto, il sacchetto monouso viene sigillato per evitare che la polvere e i detriti cadano accidentalmente.

2. Rimuovere la polvere e i detriti dal filtro con un panno asciutto.

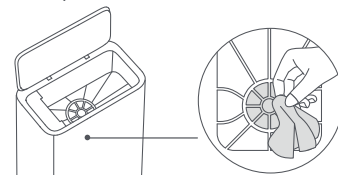

3. Inserire la scheda nello slot e assicurarsi che sia installata saldamente in posizione.

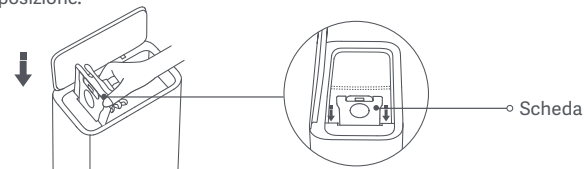

4. Premere verso il basso il coperchio superiore della stazione di svuotamento automatico per assicurarsi che sia completamente chiuso.

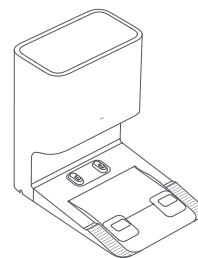

Sensori e linguette di ricarica* Si consiglia una pulizia mensile.

Usare un panno morbido per pulire tutti i sensori e le linguette di ricarica dell'aspirapolvere robot:

- Sensori di dislivello e i contatti di ricarica nella parte inferiore dell'aspirapolvere robot.
- Paraurti e sensore per l'aggancio nella parte anteriore dell'aspirapolvere robot.
- Sensore laser LDS nella parte superiore dell' aspirapolvere robot.

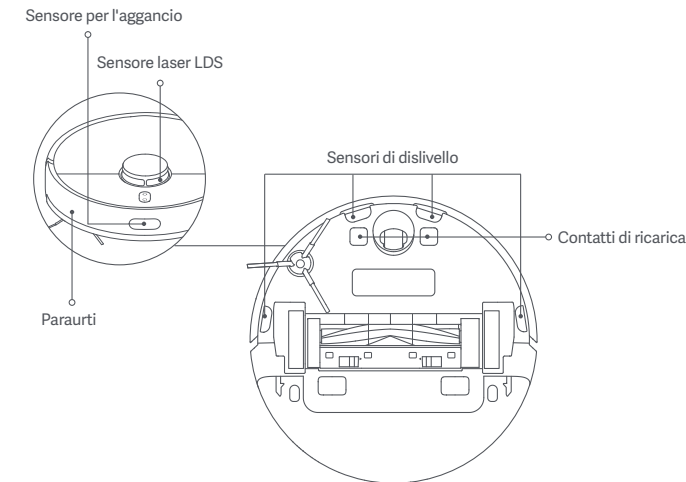

Condotta dell'aria sulla stazione di svuotamento automatico

* Pulire secondo necessità.

Se il condotto dell'aria è bloccato, seguire la procedura riportata di seguito per pulirlo.

1. Svitare il coperchio del condotto dell'aria per rimuoverlo.

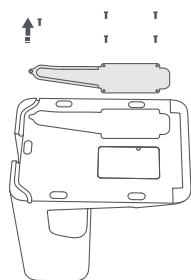

2. Controllare se il condotto dell'aria è bloccato da oggetti estranei, quindi rimuoverli se necessario.

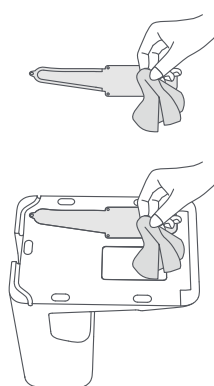

3. Reinstallare il coperchio del condotto dell'aria e avvitarlo.

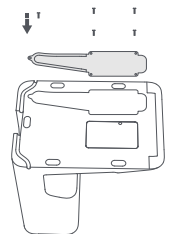

Contatti di ricarica e sfiati di svuotamento automatico

* Pulire secondo necessità.

Pulire i contatti di ricarica e le bocchette di svuotamento automatico con un panno morbido asciutto.

Avvertenza: assicurarsi che la stazione di svuotamento automatico sia spenta e scollegata dall'alimentazione prima di pulirla.

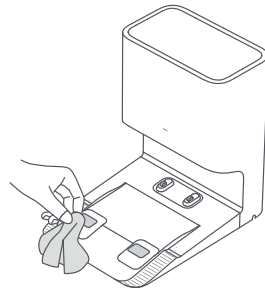

Batteria

L'aspirapolvere robot contiene una batteria agli ioni di litio ad alte prestazioni. Assicurarsi che l'apparecchio resti carico durante l'utilizzo quotidiano per mantenere le prestazioni ottimali della batteria.

Nota: se l'aspirapolvere robot non viene utilizzato per diverso tempo, spegnerlo e metterlo via. Per evitare danni da scaricamento eccessivo, ricaricare il robot aspirapolvere almeno una volta ogni tre mesi.

Specifiche tecniche

Aspirapolvere robot

Nome	Aspirapolvere robot
Modello	B102GL
Dimensioni articolo	353 × 350 × 98,8 mm
Batteria	4800 mAh (Capacità effettiva)
Tempo di ricarica	Circa 6 ore
Peso netto (Aspirapolvere robot)	3,3 kg
Peso netto (con Accessori)	7,4 kg
Compatibile con	Android 4.4 e iOS 10.0 o versioni successive
Connettività wireless	Wi-Fi IEEE 802.11b/g/n 2,4 GHz, Bluetooth 4.2
Tensione nominale	14,4 V ---
Potenza nominale	46 W
Frequenza d'esercizio	2400–2483,5 MHz
Potenza in uscita massima	< 20 dBm

Informazioni sullo smaltimento e sul riciclaggio dei RAEE



Tutti i prodotti contrassegnati da questo simbolo sono rifiuti di apparecchiature elettriche ed elettroniche (RAEE in base alla direttiva 2012/19/UE) che non devono essere smaltiti assieme a rifiuti domestici non differenziati. Al contrario, è necessario proteggere l'ambiente e la salute umana consegnando i rifiuti a un punto di raccolta autorizzato al riciclaggio di rifiuti di apparecchiature elettriche ed elettroniche, predisposto dalla pubblica amministrazione o dalle autorità locali. Lo smaltimento e il riciclaggio corretti aiutano a prevenire conseguenze potenzialmente negative per l'ambiente e la salute umana. Contattare l'installatore o le autorità locali per ulteriori informazioni sulla sede e per i termini e le condizioni di tali punti di raccolta.

Stazione di svuotamento automatico

Modello	JCZ2201
Dimensioni articolo	397 × 285 × 384 mm
Ingresso nominale	220–240 V~ 50/60 Hz
Uscita nominale	20,0 V --- 1 A
Potenza nominale	1000 W

In condizioni d'uso normali, questa apparecchiatura deve essere tenuta a una distanza minima di 20 cm tra l'antenna e il corpo dell'utente.

Scatola	Manuale	Manuale	Pellicola	Borsa	Maniglia	Pellicola
PAP 20	PAP 21	PAP 22	PVC 3	CPE 7	PE 4/PP 5	PP 5
Carta			Plastica			
RACCOLTA DIFFERENZIATA						
Verifica le disposizioni del tuo Comune. Separa le componenti e conferiscile in modo corretto.						

Информация по технике безопасности

Перед использованием внимательно прочтите это руководство. Сохраните его — оно может понадобиться вам в дальнейшем.

Ограничения на эксплуатацию

- Это устройство предназначено для уборки исключительно дома. Не используйте его на улице, в коммерческих или промышленных помещениях, а также не на полу.
- Этим устройством могут пользоваться дети в возрасте от 8 лет, а также лица с ограниченными физическими, сенсорными или умственными способностями или недостаточным опытом и знаниями, если они находятся под присмотром или прошли инструктаж по безопасному использованию устройством и понимают связанные с ним опасности. Дети не должны играть с устройством. Не разрешайте детям чистить устройство и выполнять другие мероприятия по уходу за ним без присмотра взрослых.
- Устройство должно использоваться только с блоком питания, поставляемым с устройством.
- Это устройство оснащено аккумуляторным блоком, который должны заменять только квалифицированные технические специалисты или специалисты отдела послепродажного обслуживания.
- Детям не следует играть с этим устройством. Убедитесь, что дети и животные находятся на безопасном расстоянии от робота-пылесоса во время работы.
- Если шнур питания поврежден, замените его специальным шнуром или комплектом, приобретенным у производителя или в соответствующем сервисном центре.
- Не используйте робот-пылесос в областях, расположенных над полом, без защитного барьера.

- Не переворачивайте робот-пылесос вверх дном. Во время перемещения робота-пылесоса не используйте крышку с лазерным датчиком расстояния, верхнюю крышку или бампер в качестве ручки.
- Не используйте робот-пылесос в средах с температурой окружающей среды выше 40°C или ниже 0°C, а также на полу с жидкостями или липкими веществами.
- Не устанавливайте, не заряжайте и не используйте робот-пылесос на улице, в ванных комнатах и рядом с бассейном.
- Убедитесь, что на полу нет оставшихся проводов, прежде чем использовать робот-пылесос, чтобы он не тянул их во время уборки.
- Уберите с пола хрупкие и мелкие предметы, чтобы робот-пылесос не врезался в них и не повредил.
- Храните инструмент для чистки в недоступном для детей месте.
- Не размещайте на движущемся или остановленном роботе-пылесосе детей, животных и какие-либо предметы.
- Не допускайте попадания волос, пальцев и других частей тела в отверстие робота-пылесоса, предназначенное для всасывания.
- Не используйте робот-пылесос для уборки легковоспламеняющихся жидкостей.
- Не используйте робот-пылесос для уборки твердых и острых предметов.
- Перед очисткой и выполнением любых действий по обслуживанию убедитесь, что робот выключен, а станция для автоматического сбора мусора отключена от сети электропитания.
- Не вытирайте робот-пылесос или станцию для автоматического сбора мусора влажной тканью,

а также избегайте попадания на них жидкости. После очистки деталей, которые можно мыть, полностью высушите их, прежде чем устанавливать на место и использовать.

- Перед транспортировкой убедитесь, что робот-пылесос выключен, и по возможности храните его в оригинальной упаковке.
- Применяйте это устройство согласно руководству пользователя. Пользователи несут ответственность за убытки и ущерб, которые возникли из-за несоблюдения инструкций.

Аккумулятор и зарядка

ПРЕДУПРЕЖДЕНИЯ.

- Не используйте сторонний аккумулятор, шнур питания или станцию для автоматического сбора. Робот-пылесос можно использовать только со станцией для автоматического сбора мусора модели JCZ2201.
- От пользователей не требуется никаких действий для переключения частоты станции для автоматического сбора мусора с 50 Гц на 60 Гц. Прибор может адаптироваться как для 50 Гц, так и для 60 Гц.
- Не разбирайте, не ремонтируйте и не модифицируйте аккумулятор или станцию для автоматического сбора мусора самостоятельно.
- Не устанавливайте станцию для автоматического сбора мусора рядом с источниками тепла.
- Не касайтесь зарядных контактов станции для автоматического сбора мусора влажными руками и не используйте влажную ткань, чтобы вытереть или очистить их.
- Не утилизируйте старые аккумуляторы ненадлежащим образом. Ненужные аккумуляторы следует сдавать в соответствующие пункты переработки.

-
- Если робот-пылесос не будет использоваться в течение длительного периода, полностью зарядите его, отключите и храните в сухом прохладном месте. Во избежание чрезмерной разрядки аккумулятора заряжайте робот-пылесос не реже одного раза в 3 месяца.
 - Литий-ионный аккумулятор содержит вещества, представляющие опасность для окружающей среды. Перед утилизацией робота-пылесоса с функцией влажной уборки сначала извлеките аккумулятор и утилизируйте или сдайте его на переработку в соответствии с местными законами и правилами страны или региона эксплуатации.
 - Перед извлечением батарей рекомендуем разрядить их и убедиться, что устройство отключено от источника питания.
 - 1) Выкрутите винт внизу, затем снимите крышку.
 - 2) Отсоедините разъем, затем извлеките батареи. Будьте аккуратны, чтобы не повредить корпус батарей и не получить травму.
 - 3) Сдайте батареи в организацию по утилизации.

Техника безопасности при использовании лазера

- Лазерный датчик этого устройства соответствует требованиям к лазерным изделиям класса 1, предусмотренным стандартом IEC 60825-1:2014. Во время использования избегайте прямого попадания лазера в глаза.

Меры предосторожности при хранении и транспортировке:

- Продукт должен транспортироваться в упаковке. Не подвергайте продукт давлению или ударам во время транспортировки.

- Пожалуйста, избегайте сильных столкновений во время транспортировки.
- Не транспортируйте прибор при температуре выше 50 °C или ниже -20 °C.
- В течение короткого периода, например одного месяца, прибор рекомендуется хранить при температуре от -20 °C до 50 °C и относительной влажности 60 % ± 5 %. В течение длительного времени храните прибор при температуре окружающей среды от 0 °C до 40 °C.
- Утилизируйте прибор надлежащим образом. Когда его срок службы подойдет к концу, утилизируйте прибор в соответствии с местными законами и правилами страны или региона, в котором он используется.

Правила и условия реализации: без ограничений.

Импортер продает этот продукт; информацию об импортере см. на упаковке.

Сведения об импортере и контактная информация отдела послепродажного обслуживания указаны на упаковке.

Дата изготовления: см. на упаковке

Срок службы продукции 3 лет.

Декларация о соответствии нормативным требованиям ЕС

CE Настоящая компания Dreame (Tianjin) Information Technology Co., Ltd. заявляет, что тип радиоборудования B102GL соответствует требованиям Директивы 2014/53/EU. Полный текст декларации о соответствии нормативным требованиям ЕС доступен по следующему адресу: <http://www.mi.com/global/service/support/declaration.html>
 Подробное электронное руководство см. по адресу www.mi.com/global/service/userguide

Обзор устройства

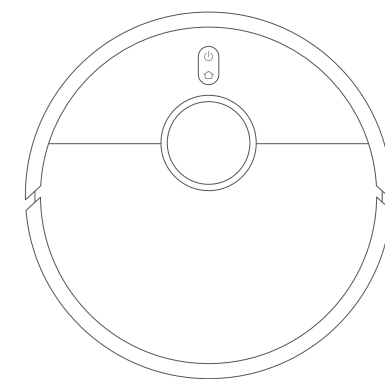

Робот-пылесос с функцией влажной уборки

Примечание. Иллюстрации изделия, комплектующих и пользовательского интерфейса в руководстве пользователя представлены исключительно в ознакомительных целях. Фактические характеристики прибора и его функции могут отличаться в связи с улучшениями продукта.

Аксессуары

Предварительно установленные аксессуары



Щетка

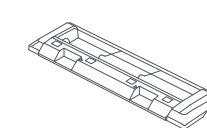

Крышка щетки

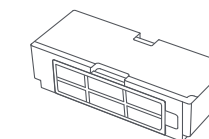

Контейнер для пыли



Инструмент чистки

Другие аксессуары

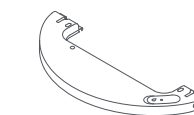

Резервуар для воды



Губка для влажной уборки

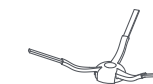

Боковая щетка



Шнур электропитания



Одноразовый мешок (сменный)

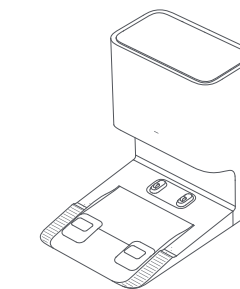

Станция для автоматического сбора мусора (одноразовый мешок установлен предварительно)

Робот-пылесос с функцией влажной уборки



Индикатор

Белый:	идет уборка или уборка завершена (аккумулятор полностью заряжен)
Мигает белым:	возвращение на док-станцию для зарядки / смена позиции / обновление встроенного ПО / ожидание подключения / подключение к Wi-Fi

Часто мигает белым:	зарядка
Мигает оранжевым:	ошибка
Оранжевый:	сеть Wi-Fi не подключена

Станция для автоматического сбора мусора

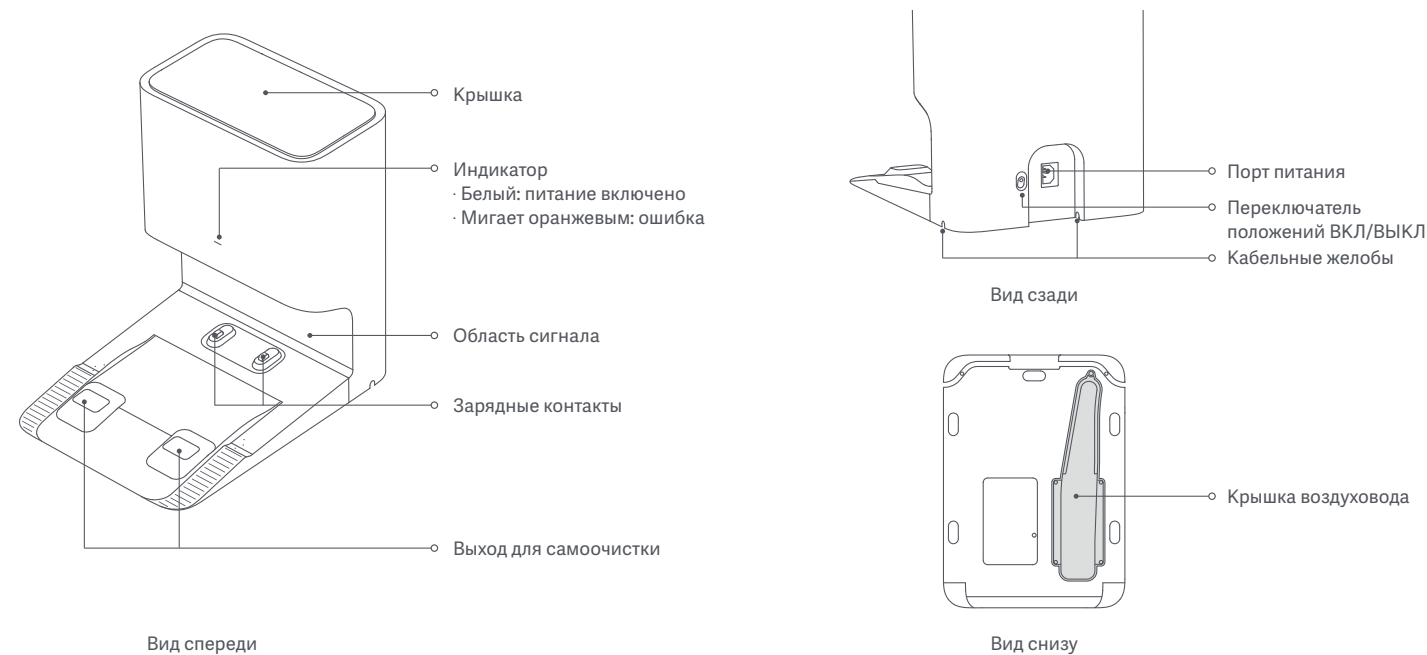

Инструкции по установке

Снятие защитных крышек

Перед использованием робота-пылесоса снимите защитные полоски с обеих сторон.

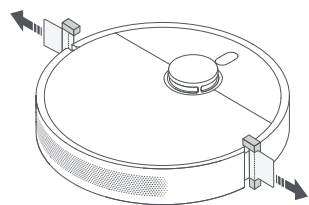

Установка боковой щетки

Установите боковую щетку на зажим в нижней части робота-пылесоса.

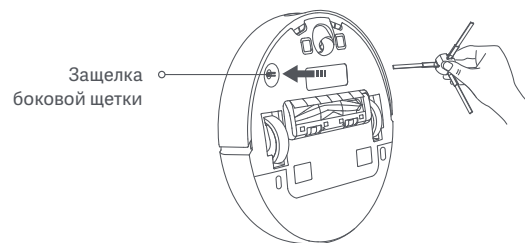

Подключение к розетке

Поставьте станцию для автоматического сбора мусора рядом с розеткой в месте с хорошим сигналом Wi-Fi. Затем подключите станцию для автоматического сбора мусора к источнику электропитания и включите ее.

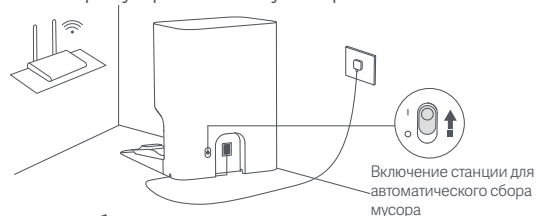

Размещение робота-пылесоса

Поместите робот-пылесос на станцию для автоматического сбора мусора, и он автоматически включится и начнет заряжаться. После полной зарядки индикаторы на роботе-пылесосе и станции будут гореть белым светом в течение 10 минут, а затем погаснут. Полностью зарядите пылесос перед первым использованием.

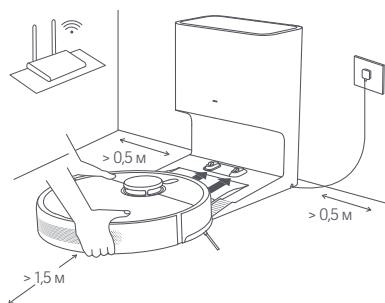

Примечание. Убедитесь, что зарядные контакты робота-пылесоса и станции полностью совпадают.

Инструкция

Подключение к приложению Mi Home / Xiaomi Home

Продукт работает с помощью приложения Mi Home или Xiaomi Home*. Используйте приложение Mi Home / Xiaomi Home, чтобы управлять устройством и взаимодействовать с другими устройствами умного дома.

Отсканируйте QR-код, чтобы скачать и установить приложение. Вы будете перенаправлены на страницу настройки подключения, если приложение уже установлено. Или выполните поиск по запросу «Mi Home/Xiaomi Home» в App Store, чтобы скачать и установить приложение.

Откройте приложение Mi Home / Xiaomi Home, нажмите  в правом верхнем углу и следуйте инструкциям по добавлению устройства.

В Европе приложение называется «Xiaomi Home» (кроме России). Название приложения, которое отображается на вашем устройстве, должно быть принято по умолчанию.

Примечания.



- Этот робот-пылесос работает с приложением Mi Home / Xiaomi Home и поддерживает Android 4.4 и iOS 10.0 или более поздней версии.
- Поддерживаются только сети Wi-Fi с частотой 2,4 ГГц.
- Версия приложения могла обновиться. Следуйте инструкциям для текущей версии приложения.





9E651E75

Сброс Wi-Fi

При потере соединения между вашим телефоном и роботом-пылесосом из-за смены настроек роутера, неверного пароля и т. д. выполните действия ниже.

1. Откройте крышку робота-пылесоса, чтобы увидеть индикатор Wi-Fi.
2. Одновременно нажмите и удерживайте кнопки  и , пока не услышите сообщение о том, что робот-пылесос ожидает настройки сети.
3. Когда индикатор Wi-Fi мигает, подключение к сети Wi-Fi успешно сброшено.

Начало уборки

Нажмите кнопку  на роботе-пылесосе или нажмите  в приложении, и он начнет уборку всех зон. Сначала он пройдет вдоль углов и у стен, а потом начнет двигаться по S-образной траектории. По завершении уборки робот-пылесос автоматически вернется на станцию для автоматического сбора мусора для зарядки.

Способ 1 Нажмите кнопку  на роботе-пылесосе для начала уборки.

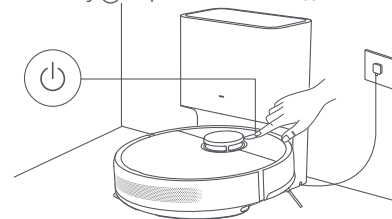

Способ 2 Нажмите кнопку  в приложении для начала уборки.

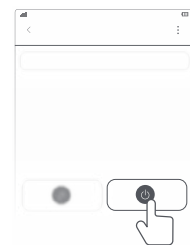

Примечания.

- Чтобы робот-пылесос мог без проблем вернуться на станцию для автоматического сбора мусора после уборки, запустите его, когда он находится на станции, и не перемещайте станцию, пока выполняется уборка.
- При первом использовании робота-пылесоса рекомендуется следовать за роботом-пылесосом и устранять все препятствия на полу. Если робот может застрять или поцарапать поверхность мебели, вы можете задать запретные зоны в приложении, чтобы робот-пылесос не входил в данные зоны.

Чистка пылесосом и влажная уборка

1. Сначала увлажните накладку для влажной уборки и удалите излишнюю влагу. Далее установите край центральной части накладки для влажной уборки в центральный паз резервуара с водой, потом установите края обоих концов накладки в пазы с обеих сторон резервуара. Плотно прижмите губку к резервуару для воды.

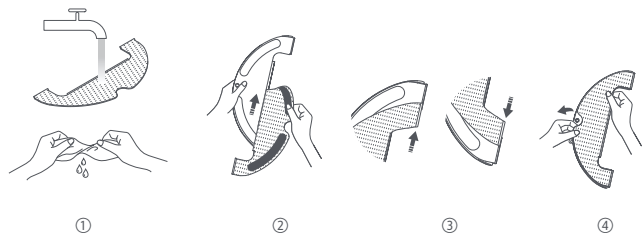

2. Откройте крышку резервуара для воды, залейте в емкость воду из под крана и закройте крышку.

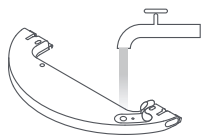

ВНИМАНИЕ

- Не заливайте в резервуар горячую воду, так как это может привести к его деформации.
- Во избежание засорения не добавляйте в резервуар для воды какие-либо чистящие или дезинфицирующие средства.

3. Чтобы установить блок для влажной уборки, вставьте его до щелчка в заднюю часть робота-пылесоса. Нажмите кнопку  или запустите уборку с помощью приложения Mi Home/Xiaomi Home. Робот-пылесос автоматически обнаружит соответствующий блок и начнет влажную уборку, выпуская воду по мере необходимости.

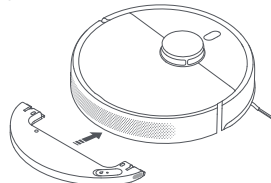

ВНИМАНИЕ

- Чтобы предотвратить попадание робота-пылесоса на зоны с ковровым покрытием, используйте физические преграды либо перед началом влажной уборки установите в приложении виртуальные стены или запрещенные зоны.
- Губку следует чистить через каждые 30 минут использования, чтобы обеспечить нормальный поток воды и эффективность уборки.

4. После того, как робот-пылесос закончит уборку и вернется на станцию для автоматического сбора мусора, нажмите кнопки сброса на обеих сторонах резервуара для воды и потяните блок для влажной уборки, чтобы достать его.

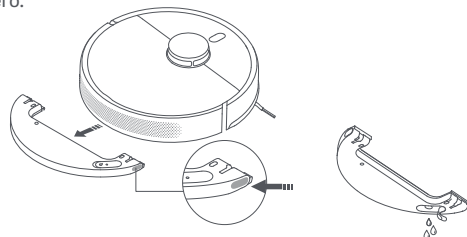

Примечание. Когда робот-пылесос заряжается или не используется, снимите блок для влажной уборки, вылейте оставшуюся в резервуаре воду и очистите губку для влажной уборки, чтобы предотвратить появление плесени и неприятного запаха.



Опустошение контейнера для мусора

По завершении уборки робот-пылесос вернется на станцию для автоматического сбора мусора для зарядки. Станция для автоматического сбора мусора автоматически опустошит контейнер для мусора. Вы можете перейти в приложение, чтобы включить или выключить функцию автоматического сброса мусора и настроить частоту сброса.

Возобновление уборки

Если во время уборки у робота-пылесоса разрядится аккумулятор, он автоматически вернется на станцию для автоматического сбора мусора для зарядки, а затем продолжит уборку с того места, где остановился.

Состояние паузы

Во время работы робота-пылесоса нажмите любую кнопку на нем, чтобы приостановить работу, потом нажмите кнопку , чтобы возобновить уборку. После нажатия кнопки  выполнение текущей уборки прекратится, и робот-пылесос вернется на станцию для автоматического сбора мусора.

Примечание. Не поднимайте и не перемещайте робот-пылесос, когда его работа приостановлена. Это может привести к навигационным ошибкам, в результате чего он не сможет вернуться на станцию для автоматического сбора мусора или потеряет карту помещения.

Спящий режим



Робот-пылесос автоматически переключается в режим сна после приостановки работы более чем на 10 минут. При этом индикатор выключается. Для вывода робота-пылесоса из режима сна необходимо нажать любую кнопку на нем.

Примечание. Если время в режиме сна превышает 12 часов, робот-пылесос автоматически выключается.

Обновление встроенного ПО

Встроенное ПО можно обновить с помощью приложения. Перед обновлением убедитесь, что робот-пылесос находится на станции для автоматического сбора мусора, а заряд аккумулятора не ниже 15%.

Перезапуск робота-пылесоса

Если робот-пылесос перестает отвечать и не выключается, выключите его принудительно, удерживая кнопку  в течение 15 секунд. Затем нажмите и удерживайте кнопку  в течение 3 секунд, чтобы включить его.

Восстановление заводских настроек

Если робот-пылесос не работает надлежащим образом после перезапуска, с помощью булавки нажмите кнопку сброса и удерживайте ее, пока не услышите голосовое сообщение о сбросе настроек. Таким образом будут восстановлены заводские настройки робота-пылесоса.

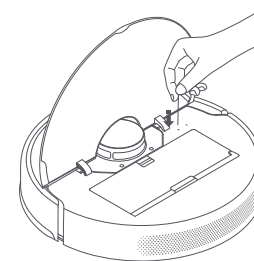

Уход и техническое обслуживание

Щетка и боковая щетка* Рекомендуется чистить каждые две недели.

1. Переверните робот-пылесос и сдавите зажимы, чтобы снять крышку щетки.
2. Вытащите щетку из робота-пылесоса, а затем очистите подшипники щетки.
3. Используйте входящий в комплектацию инструмент для чистки, чтобы обрезать запутанные щетинки на щетке, и удалите со щетки волосы и другой мусор.
4. Достаньте боковую щетку, потянув ее вверх, чтобы ее очистить.
5. Установите щетку, боковую щетку и крышку щетки на место, и убедитесь, что они установлены надежно.

Примечания.

- Рекомендуется менять щетку каждые 6–12 месяцев для поддержания оптимального качества уборки.
- Рекомендуется менять боковую щетку каждые 3–6 месяцев для поддержания оптимального качества уборки.

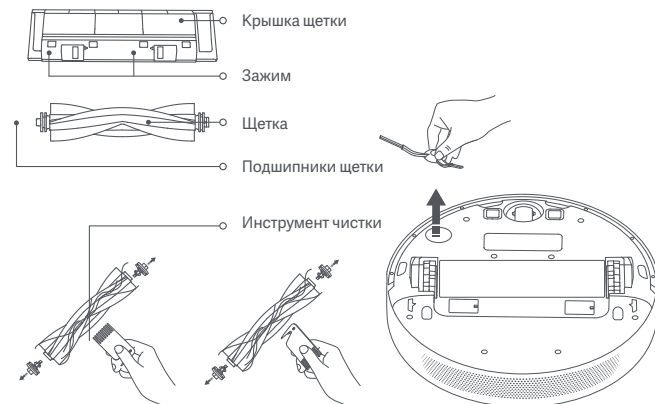

ВНИМАНИЕ! Если в щетке застряло слишком много волос или они сильно спутались, не тяните их с усилием, так как это может повредить щетку.

Всенаправленное колесо* Чистите по мере необходимости.

1. Переверните робот-пылесос и вытащите всенаправленное колесо.
2. Очистите волосы, грязь и другой мусор, намотавшийся на колесо и ось.
3. Верните колесо на место и нажмите, чтобы закрепить его.

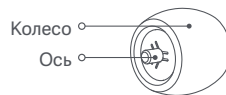

Примечания:

- С помощью небольшой отвертки или другого рычага можно аккуратно подцепить и снять колесо.
- Колесо можно помыть водой и вернуть на место, когда оно высохнет.

Одноразовый мешок* Замена по мере необходимости.

1. Откройте верхнюю крышку станции для автоматического сбора мусора, потяните за ручку вверх, чтобы вынуть одноразовый мешок, после чего выбросьте его.

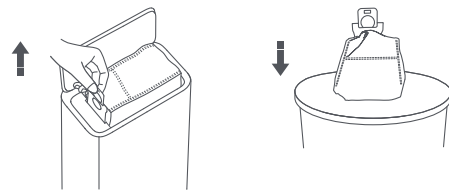

Примечание. Если потянуть за ручку вверх, одноразовый мешок запечатывается, что предотвращает случайное разбрасывание пыли и другого мусора.

2. С помощью сухой ткани очистите фильтр от пыли и мусора.

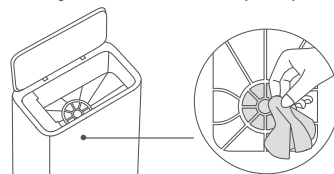

3. Вставьте плату в слот и убедитесь, что она надежно установлена.

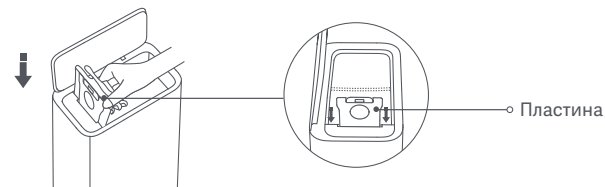

4. Прижмите верхнюю крышку станции для автоматического сбора мусора, чтобы убедиться, что она полностью закрыта.

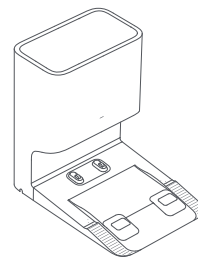

Датчики и контакты зарядки* Рекомендуется чистить ежемесячно.

Используйте мягкую ткань для очистки всех датчиков и контактов зарядки робота-пылесоса:

- Датчики падения и зарядные контакты расположены снизу робота-пылесоса.
- Бампер и датчик подключения к док-станции расположены на передней стороне робота-пылесоса.
- Лазерный датчик расстояния на верхней стороне робота-пылесоса.

Датчик подключения к док-станции

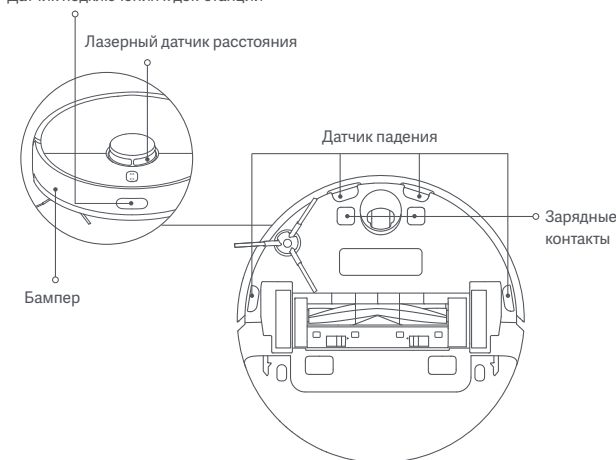

Вентиляционная решетка на станции для автоматического сбора мусора* Чистите по мере необходимости.

Если воздуховод заблокирован, очистите его, следуя указаниям.

1. Снимите крышку воздуховода, открутив винты.

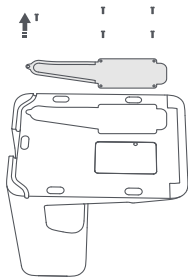

2. Проверьте, не заблокирован ли воздуховод посторонними предметами. Удалите предметы, если необходимо.

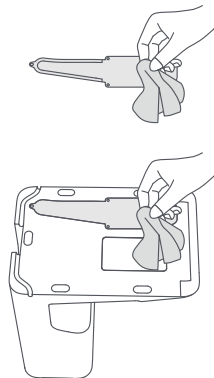

3. Установите крышку воздуховода на место и закрепите винтами.

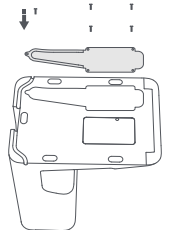

Зарядные контакты и вентиляционные отверстия станции для автоматического сбора мусора

* Чистите по мере необходимости.

Очистите зарядные контакты и выходы для самоочистки сухой мягкой тканью.

Предупреждение. Перед началом очистки убедитесь, что станция для автоматического сбора мусора выключена и отключена от сети.

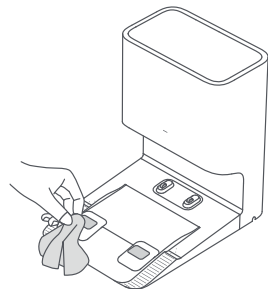

Аккумулятор

Робот-пылесос включает в себя высокоэффективный литий-ионный аккумуляторный блок. Он должен быть хорошо заряжен во время ежедневного использования для поддержания оптимальной производительности аккумулятора.

Примечание. Если робот-пылесос не используется в течение долгого периода времени, отключите и уберите его. Чтобы избежать повреждения от чрезмерной разрядки, робот-пылесос необходимо заряжать не реже одного раза в три месяца.

Устранение неполадок

Проблема	Возможная причина и решение
Робот-пылесос не включается.	Низкий уровень заряда аккумулятора. Полностью зарядите робот-пылесос и повторите попытку. Температура окружающей среды слишком низкая (менее 0°C) или слишком высокая (более 40°C). Убедитесь, что робот-пылесос используется при температуре от 0°C до 40°C.
Робот-пылесос не заряжается.	Станция для автоматического сбора мусора не подключена к источнику питания. Убедитесь, что оба конца шнура питания правильно подключены, а станция для автоматического сбора мусора включена. Плохой контакт. Очистите зарядные контакты станции для автоматического сбора мусора и робота-пылесоса.
Робот-пылесос не может вернуться на станцию для автоматического сбора мусора.	Вокруг станции для автоматического сбора мусора слишком много препятствий. Переместите станцию для автоматического сбора мусора в более свободное место. Очистите сигнальную зону станции для автоматического сбора мусора. Перемещение робота-пылесоса может стать причиной изменения его положения или смены карты его окружающего пространства. Если робот-пылесос находится слишком далеко от станции для автоматического сбора мусора, он не сможет самостоятельно вернуться на нее. В таком случае нужно вручную поместить прибор на станцию для автоматического сбора мусора.
Робот-пылесос не работает должным образом.	Выключите робот-пылесос с функцией влажной уборки и снова включите.
Робот-пылесос издает странный шум.	В щетку, боковую щетку или одно из основных колес мог попасть посторонний предмет. Остановите робот-пылесос и удалите мусор.
Робот-пылесос убирает не так эффективно, как раньше, или оставляет пыль.	Убедитесь, что отсек для пыли не переполнен. Если это так, выбросьте из него пыль и грязь. Следует также проверить фильтр и очистить его при необходимости. Кроме того, посмотрите, ничего ли не наматалось вокруг щеток.
Сбой конфигурации сети.	Пароль к сети Wi-Fi указан неверно. Введите правильный пароль. Переключитесь на сеть 2,4 ГГц, так как сети 5 ГГц и корпоративные роутеры на данный момент не поддерживаются. Убедитесь, что робот-пылесос установлен в зоне с сильным сигналом Wi-Fi. Робот-пылесос мог не перейти в ожидание подключения. Выйдите из приложения и перезапустите его, а затем правильно выполните шаги для повторной настройки сети.

Проблема	Возможная причина и решение
Робот-пылесос не выполняет плановую уборку.	Убедитесь, что аккумулятор достаточно заряжен. Для запуска плановой уборки уровень заряда робота-пылесоса должен быть не ниже 15 %.
Во время влажной уборки полов вода отсутствует или не поступает из робота-пылесоса.	Убедитесь, что резервуар для воды и губка установлены правильно. Регулярно чистите губку для влажной уборки.
Из блока для влажной уборки поступает слишком много воды.	Убедитесь, что крышка резервуара для воды крепко закрыта.
Робот-пылесос не продолжает уборку после зарядки.	Убедитесь, что робот-пылесос не находится в режиме «Не беспокоить», в котором функция возобновления уборки отключена. Робот-пылесос не сможет продолжить уборку, если его заряжали или перемещали на зарядную станцию для автоматического сбора мусора вручную.
Процесс автоматического сброса мусора не начинается после возвращения робота-пылесоса на станцию для автоматического сбора мусора.	Убедитесь, что оба конца шнура питания правильно подключены, а станция для автоматического сбора мусора включена. Станция для автоматического сбора мусора не будет автоматически собирать пыль в режиме «Не беспокоить». Период активности режима «Не беспокоить» для сбора пыли по умолчанию установлен с 22:00 до 8:00. Станция для автоматического сбора мусора не может автоматически опустошить контейнер для мусора, если функция автоматического опустошения отключена или частота автоматического опустошения изменена в приложении.
Индикатор на станции для автоматического сбора мусора мигает оранжевым.	Проверьте правильность установки одноразового мешка. Следуйте инструкциям по установке в руководстве пользователя.
Контейнер для мусора опустошается дольше, чем обычно.	После использования станции для автоматического сбора мусора в течение некоторого времени процесс автоматического сброса может занимать немного дольше для обеспечения плавной работы функции. Это нормально.

Технические характеристики

Робот-пылесос с функцией влажной уборки

Название	Робот-пылесос
Модель	B102GL
Размеры изделия	353 × 350 × 98,8 мм
Аккумулятор	4800 мА ч (Реальная емкость)
Время зарядки	Около 6 ч
Вес нетто (Робот-пылесос с функцией влажной уборки)	3,3 кг
Вес нетто (с аксессуарами)	7,4 кг
Совместимость	Android 4.4 и iOS 10.0 или более поздней версии
Беспроводное подключение	Wi-Fi IEEE 802.11 b/g/n, 2,4 ГГц, Bluetooth 4.2
Номинальное напряжение	14,4 В ---
Номинальная мощность	46 Вт
Рабочий диапазон частот	2400–2483,5 МГц
Максимальная выходная мощность	< 20 дБм

Станция для автоматического сбора мусора

Модель	JCZ2201
Размеры изделия	397 × 285 × 384 мм
Номинальный вход	220–240 В~ 50/60 Гц
Номинальный выход	20,0 В --- 1 А
Номинальная мощность	1000 Вт

При обычных условиях использования между антенной этого оборудования и телом пользователя должно сохраняться расстояние не менее 20 см.

Информация об утилизации и переработке отходов электрического и электронного оборудования



Все изделия, обозначенные символом отдельного сбора отработанного электрического и электронного оборудования (WEEE, директива 2012/19/EU), следует утилизировать отдельно от несортируемых бытовых отходов. С целью охраны здоровья и защиты окружающей среды такое оборудование необходимо сдавать на переработку в специальные пункты приема электрического и электронного оборудования, определенные правительством или местными органами власти. Правильная утилизация и переработка помогут предотвратить возможные негативные последствия для окружающей среды и здоровья человека. Чтобы узнать, где находятся такие пункты сбора и как они работают, обратитесь в компанию, занимающуюся установкой оборудования, или в местные органы власти.

Informacje dotyczące bezpieczeństwa

Przed rozpoczęciem korzystania z produktu należy dokładnie zapoznać się z niniejszą instrukcją i zachować ją na przyszłość.

Ograniczenia w użytkowaniu

- Ten produkt jest przeznaczony wyłącznie do czyszczenia podłóg w środowisku domowym. Nie należy używać go na zewnątrz, na powierzchniach innych niż podłogi oraz w pomieszczeniach komercyjnych lub przemysłowych.
- Ten produkt może być używany przez dzieci w wieku powyżej 8 lat oraz osoby o ograniczonych zdolnościach ruchowych, postrzegania lub umysłowych, a także przez osoby bez doświadczenia ze sprzętem bądź z brakiem wiedzy na jego temat, jeśli odbywa się to pod nadzorem lub zgodnie z instrukcją użytkowania sprzętu w bezpieczny sposób i ze zrozumieniem występujących zagrożeń. Dzieci nie powinny bawić się urządzeniem. Czyszczenie i konserwacja nie mogą być przeprowadzane przez dzieci bez nadzoru.
- Urządzenie należy stosować wyłącznie z zasilaczem zawartym w zestawie.
- To urządzenie zawiera akumulator, który może być wymieniany jedynie przez wykwalifikowane osoby.
- Dzieci nie mogą bawić się tym produktem. Należy upewnić się, że dzieci i zwierzęta domowe przebywają w bezpiecznej odległości od odkurzacza podczas jego pracy.
- W razie uszkodzenia kabla należy go wymienić na oryginalny lub na cały zestaw dostępny u producenta lub w punkcie serwisowym.
- Odkurzacza nie należy używać na obszarze zawieszonym nad ziemią bez uprzedniego zastosowania bariery ochronnej.

- Nie należy kłaść odkurzacza do góry nogami. Nie należy przenosić odkurzacza, trzymając za pokrywę czujnika laserowego LDS, pokrywę czy zderzak.
- Nie należy używać odkurzacza w temperaturze powyżej 40°C lub poniżej 0°C, a także na podłogach z płynami lub lepкими substancjami.
- Nie należy montować, ładować ani używać odkurzacza na zewnątrz, w łazienkach lub w pobliżu basenu.
- Przed użyciem odkurzacza należy podnieść z podłogi wszelkie przewody, aby zapobiec ich przemieszczaniu podczas czyszczenia.
- Usunąć z podłogi wszelkie delikatne lub małe przedmioty, aby zapobiec ich uszkodzeniu w przypadku zderzenia.
- Trzymać przyrząd do czyszczenia poza zasięgiem dzieci.
- Nie wolno umieszczać dzieci, zwierząt domowych ani żadnych przedmiotów na odkurzaczu, niezależnie od tego, czy jest on nieruchomy, czy się porusza.
- Trzymać włosy, palce i inne części ciała z dala od otworu ssącego odkurzacza.
- Nie używać odkurzacza do czyszczenia jakichkolwiek palnych substancji.
- Nie wciągać do odkurzacza żadnych twardych ani ostrych przedmiotów.
- Przed sprzątaniem lub konserwacją należy sprawdzić, czy odkurzacz jest wyłączony, a stacja automatycznego opróżniania jest odłączona od zasilania.
- Nie należy wycierać odkurzacza i stacji ładującej wilgotną szmatką ani splukiwać ich płynami. Po

oczyszczeniu części zmywalnych należy całkowicie wysuszyć części przed ponowną instalacją i ich użyciem.

- Na czas transportu należy upewnić się, że odkurzacz jest wyłączony oraz, w miarę możliwości, znajduje się w oryginalnym opakowaniu.
- Produktu należy używać zgodnie z instrukcjami zawartymi w instrukcji obsługi. Użytkownicy ponoszą odpowiedzialność za wszelkie straty lub szkody wynikające z niewłaściwego użytkowania tego produktu.

Akumulator i ładowanie

OSTRZEŻENIA:

- Nie należy używać zamienników akumulatora, kabla zasilania ani stacji automatycznego opróżniania innych producentów. Odkurzacza można używać tylko z modelem JCZ2201 stacji automatycznego opróżniania.
- Użytkownik nie musi wykonywać żadnych czynności, aby zmienić częstotliwość napięcia z 50 Hz na 60 Hz lub odwrotnie. Produkt dostosowuje się do obu częstotliwości.
- Nie wolno demontować ani modyfikować akumulatora lub stacji automatycznego opróżniania na własną rękę.
- Nie umieszczać stacji automatycznego opróżniania w pobliżu źródeł ciepła.
- Do wycierania lub czyszczenia styków ładowania automatycznej stacji opróżniania nie należy używać mokrej ściereczki ani mokrych rąk.
- Utylizować stare akumulatory we właściwy sposób. Zbędne akumulatory należy przykazywać do odpowiednich zakładów zajmujących się recyklingiem.

-
- Jeżeli odkurzacz nie będzie używany przez dłuższy czas, należy naładować go do pełna, a następnie wyłączyć i przechowywać w chłodnym i suchym miejscu. Ładować odkurzacz co najmniej raz na 3 miesiące, aby uniknąć nadmiernego rozładowania akumulatora.
 - Akumulator litowo-jonowy zawiera substancje niebezpieczne dla środowiska. Przed utylizacją odkurzacza należy najpierw wyjąć akumulator, a następnie zutylizować go lub poddać recyklingowi zgodnie z lokalnymi przepisami i regulacjami prawnymi kraju lub regionu, w którym jest używany.
 - Podczas wyjmowania baterii produkt powinien być odłączony od zasilania.
 - 1) Odkręcić śrubę u dołu i zdjąć pokrywę.
 - 2) Odłączyć złącze baterii i wyjąć baterie. Aby uniknąć obrażeń, należy uważać, aby nie uszkodzić komory baterii.
 - 3) Baterie należy oddawać do utylizacji firmie zajmującej się recyklingiem odpadów.

Ważne informacje dotyczące bezpieczeństwa

- Czujnik laserowy tego produktu spełnia wymagania normy IEC 60825-1:2014 dotyczącą bezpieczeństwa produktów laserowych klasy 1. Unikaj bezpośredniego kontaktu wzrokowego z czujnikiem laserowym podczas działania.

Deklaracja zgodności UE

 Niniejszym firma Dreame (Tianjin) Information Technology Co., Ltd. oświadcza, że urządzenie radiowe typu B102GL jest zgodne z dyrektywą 2014/53/UE. Pełny tekst deklaracji zgodności UE jest dostępny na następującej stronie internetowej: <http://www.mi.com/global/service/support/declaration.html>
Szczegółową elektroniczną instrukcję obsługi można znaleźć na stronie www.mi.com/global/service/userguide

Przegląd produktu

Akcesoria

Wstępnie zainstalowane akcesoria



Szczotka główna

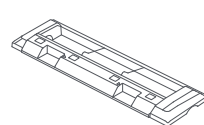

Pokrywa szczotki

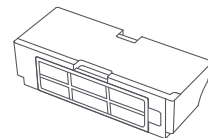

Pojemnik na kurz



Przyrząd do czyszczenia

Inne akcesoria

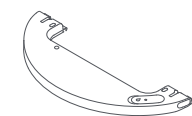

Zbiornik na wodę



Wkład myjący



Szczotka boczna



Kabel zasilania



Jednorazowy worek (wymienny)

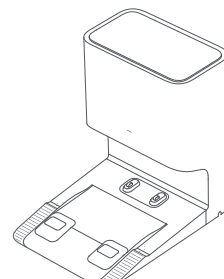

Stacja automatycznego opróżniania (fabrycznie zainstalowany jednorazowy worek)

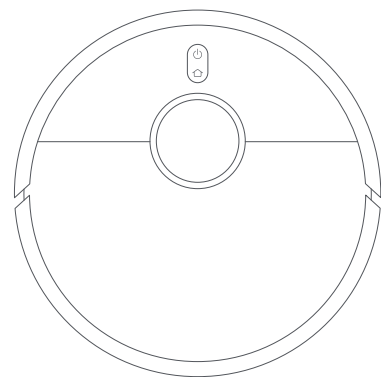

Odkurzacz

Uwaga: Ilustracje produktu, akcesoriów i interfejsu użytkownika przedstawione w niniejszej instrukcji obsługi służą jedynie jako odniesienie. Rzeczywisty produkt i funkcje mogą różnić się od przedstawionych w związku z ulepszeniami produktu.

Odkurzacz

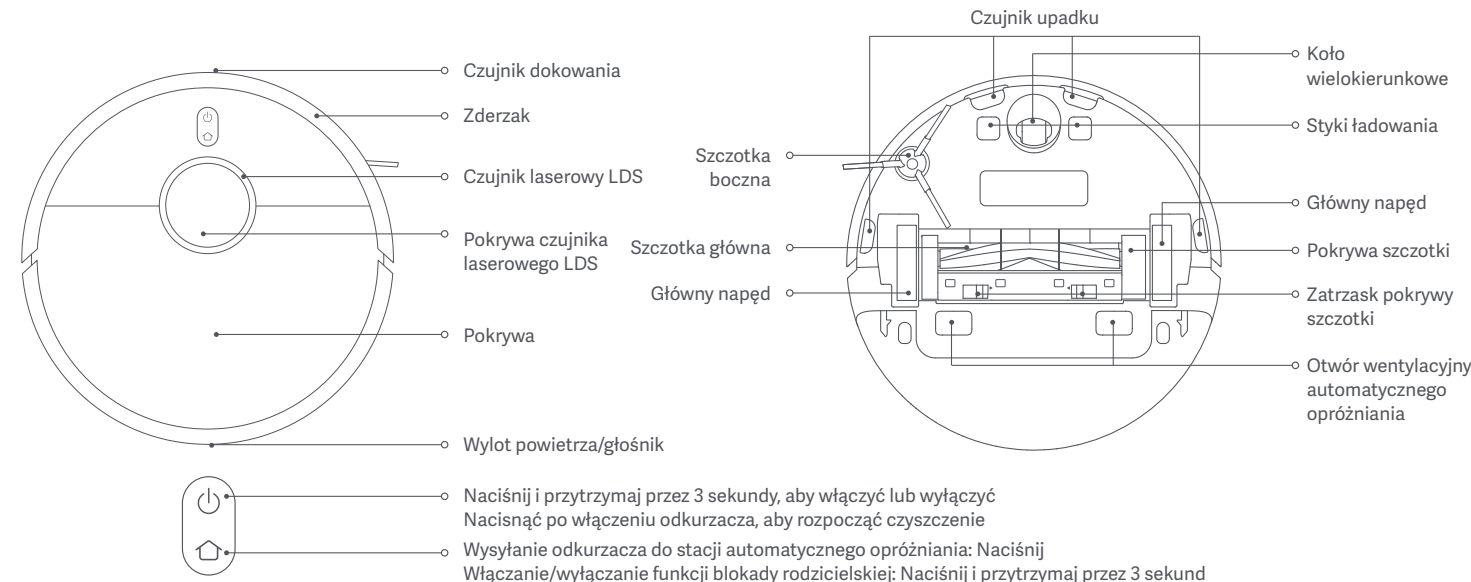

Wskaźnik

Światło białe:	Czyszczenie/czyszczenie zakończone/ładowanie zakończone
Migające światło białe:	Powrót do stacji w celu naładowania, zmiana położenia, aktualizowanie oprogramowania układowego, oczekiwanie na połączenie lub łączenie z Wi-Fi

Migające wolno światło białe:	Ładowanie
Migające światło pomarańczowe:	Błąd
Pomarańczowe:	Brak połączenia z siecią Wi-Fi

Stacja automatycznego opróżniania

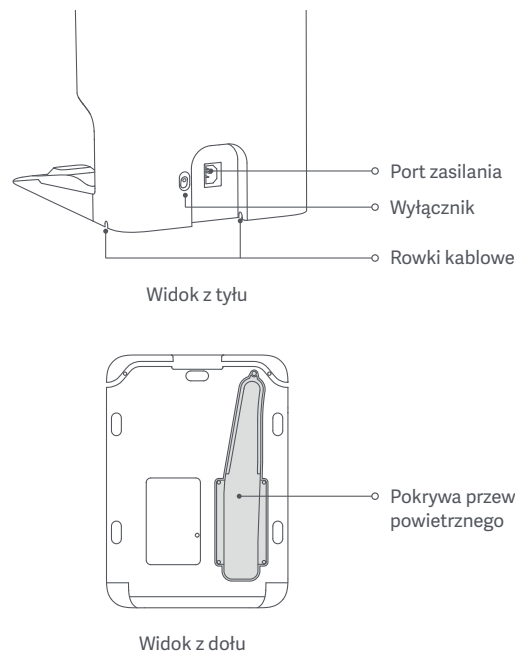
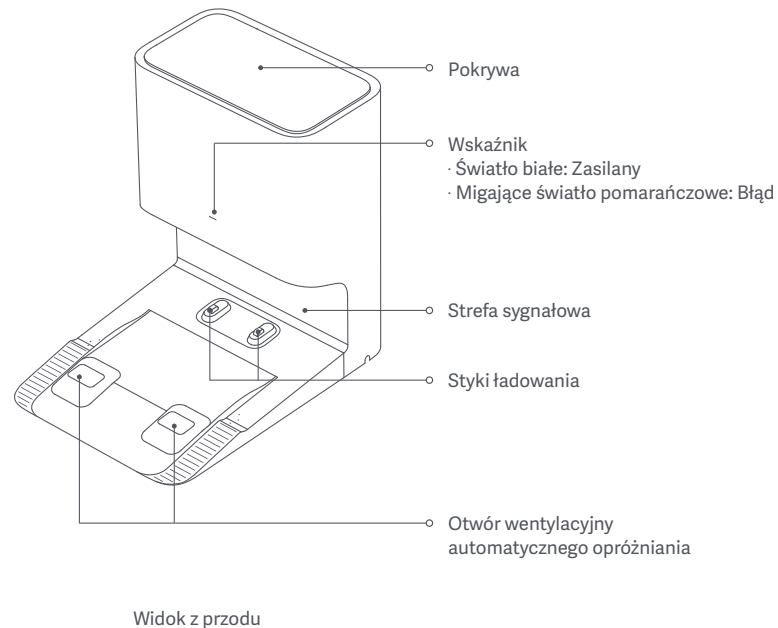

Montaż

Zdejmowanie osłon ochronnych

Przed użyciem odkurzacza usunąć paski ochronne z obu stron.

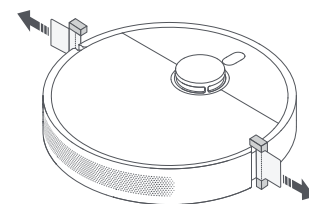

Montaż szczotki bocznej

Założ szczotkę boczną na zatrzask na spodzie odkurzacza.

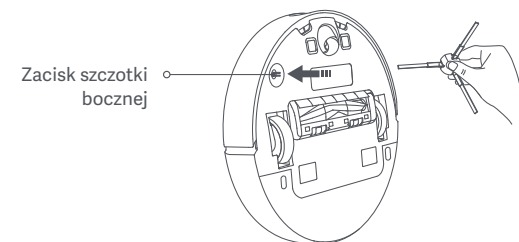

Podłączanie do gniazdka elektrycznego

Umieść stację automatycznego opróżniania w pobliżu gniazdka elektrycznego, w obszarze z dobrym zasięgiem sygnału Wi-Fi. Następnie podłącz stację automatycznego opróżniania do zasilania i ją włącz.

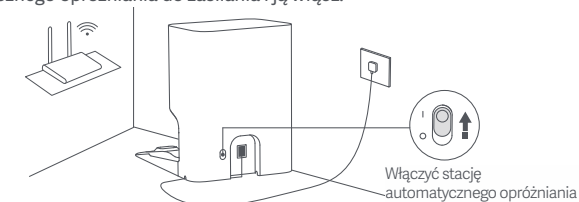

Umieszczanie odkurzacza

Umieść odkurzacza na stacji automatycznego opróżniania. Odkurzacza włączy się automatycznie i zacznie się ładować. Kiedy akumulator zostanie w pełni naładowany, wskaźniki na odkurzaczu i stacji będą świecić na biało przez 10 minut, a następnie zgasną. Przed pierwszym użyciem odkurzacza należy go w pełni naładować.

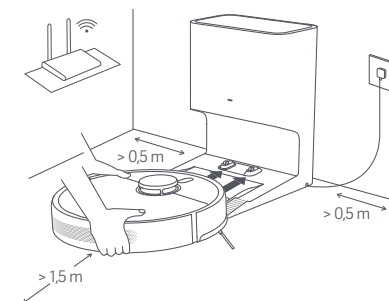

Uwaga: Sprawdź, czy styki ładowania na odkurzaczu i stacji są dokładnie wyrównane.

Użytkowanie

Łączenie z aplikacją Mi Home/Xiaomi Home

Ten produkt obsługuje aplikację Mi Home/Xiaomi Home*. Używaj aplikacji Mi Home/Xiaomi Home do sterowania urządzeniem i obsługi innych inteligentnych urządzeń domowych.

Zeskanuj kod QR, aby pobrać i zainstalować aplikację. Jeśli aplikacja jest już zainstalowana, nastąpi przekierowanie do strony konfiguracji połączenia. Aby pobrać i zainstalować aplikację, możesz też wyszukać nazwę „Mi Home/Xiaomi Home” w sklepie z aplikacjami.



9E651E75

Otwórz aplikację Mi Home/Xiaomi Home, naciśnij przycisk w górnym prawym rogu ekranu i wykonaj polecenia, aby dodać urządzenie.

Nazwa aplikacji Xiaomi Home obowiązuje w Europie (za wyjątkiem Rosji). Nazwa aplikacji wyświetlana w urządzeniu użytkownika jest obowiązująca.

Uwagi:

- Ten odkurzacz działa z aplikacją Mi Home / Xiaomi Home i obsługuje systemy operacyjne Android 4.4 oraz iOS 10.0 i ich nowsze wersje.
- Obsługiwane są wyłącznie sieci Wi-Fi 2,4 GHz.
- Wersja aplikacji mogła zostać uaktualniona. Wykonuj instrukcje bieżącej wersji aplikacji.

Resetowanie połączenia Wi-Fi

W razie zerwania połączenia między telefonem a odkurzaczem wskutek zmiany konfiguracji routera, wprowadzenia błędnego hasła itp. należy wykonać następujące czynności:

1. Należy otworzyć pokrywę odkurzacza, aby zobaczyć wskaźnik Wi-Fi.
2. Naciśnij jednocześnie i przytrzymaj przyciski oraz , aż usłyszysz komunikat głosowy o oczekiwaniu na konfigurację sieciową.
3. Migający wskaźnik Wi-Fi oznacza, że resetowanie połączenia Wi-Fi zakończyło się pomyślnie.

Rozpoczynanie czyszczenia

Naciśnij przycisk na odkurzaczu lub dotknij przycisku w aplikacji, po czym odkurzacz oczyści wszystkie obszary, najpierw sprzątając wzdłuż krawędzi i ścian, a następnie po trasach w kształcie litery S. Po zakończeniu sprzątania odkurzacz automatycznie powróci do stacji automatycznego opróżniania w celu naładowania.

Metoda 1: Naciśnij przycisk na odkurzaczu, aby rozpocząć sprzątanie.

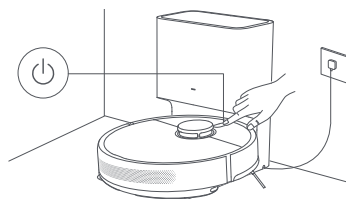

Metoda 2: Naciśnij przycisk w aplikacji, aby rozpocząć sprzątanie.

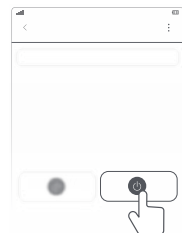

Uwagi:

- Aby odkurzacz mógł łatwo powrócić do stacji automatycznego opróżniania po czyszczeniu, należy pozwolić odkurzaczowi uruchomić się ze stacji automatycznego opróżniania i unikać przesuwania stacji automatycznego opróżniania podczas czyszczenia.
- Przy pierwszym użyciu robota sprzątającego warto na bieżąco śledzić jego ruch i usuwać mu z drogi przeszkody. Jeśli są miejsca, w których robot może utknąć lub zadrapać powierzchnię mebla, można zdefiniować w aplikacji obszary zabronione, aby robot tych miejsc unikał.

Używanie funkcji odkurzania i mycia

1. Najpierw zwilż wkład myjący i usuń nadmiar wody. Następnie wsuń krawędź środkowej części wkładu myjącego do środkowego gniazda zbiornika na wodę, po czym wsuń krawędzie na obu końcach wkładu myjącego do szczelin po obu stronach zbiornika na wodę. Na koniec załóż dokładnie wkład myjący na zbiornik na wodę.

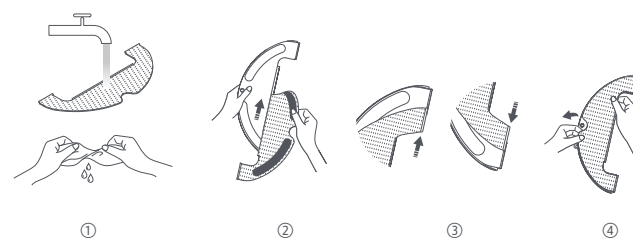

2. Wymij korek zbiornika na wodę, wypełnij zbiornik wodą z kranu i włóż korek ponownie.

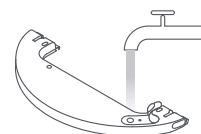

UWAGI:

- Nie należy wlewać gorącej wody do zbiornika na wodę, ponieważ może to spowodować jego odkształcenie.
- Aby uniknąć zatkania, nie należy dodawać do zbiornika na wodę żadnych środków czyszczących ani dezynfekujących.

3. Aby zamontować zespół myjący, należy wsunąć go do tylnej części odkurzacza do momentu jego zatrzaśnięcia w prawidłowym położeniu. Wcisnąć przycisk lub użyć aplikacji Mi Home/Xiaomi Home, aby rozpocząć czyszczenie. Odkurzacz automatycznie rozpozna zespół myjący i rozpocznie mycie oraz dozowanie wody zgodnie z potrzebami.

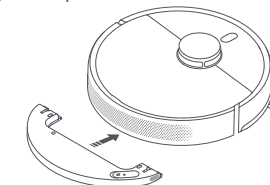

UWAGI:

- Aby zapobiec przedostawaniu się odkurzacza do obszaru wyłożonego wykładziną, należy ustawić fizyczne bariery lub w aplikacji skonfigurować wirtualne ściany lub obszary zabronione.
- Wkład myjący należy czyścić co 30 minut pracy, aby zapewnić odpowiedni przepływ wody i skuteczność czyszczenia.

4. Kiedy odkurzacz zakończy sprzątanie i powróci do stacji automatycznego opróżniania, naciśnij przyciski zwalniające po obu stronach zbiornika na wodę i wyciągnij zespół myjący.

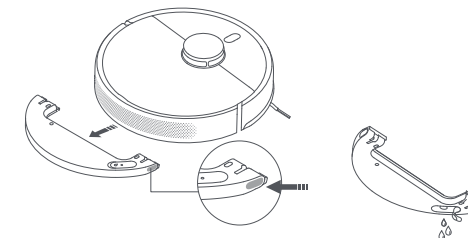

Uwaga: Gdy odkurzacz ładuje się lub nie jest używany, należy wyjąć zespół myjący, wylać wodę pozostającą w zbiorniku i umyć wkład myjący, aby zapobiec powstawaniu pleśni lub utrzymywaniu się zapachów.



Opróżnić pojemnik na kurz

Po zakończeniu zadania sprzątania odkurzacz powróci do stacji automatycznego opróżniania w celu naładowania. Stacja automatycznego opróżniania automatycznie rozpocznie opróżnianie pojemnika na kurz. W razie potrzeby można włączyć lub wyłączyć funkcję automatycznego opróżniania w aplikacji, a także zmienić częstotliwość jej działania odpowiednio do potrzeb.

Wznów czyszczenie

Jeżeli akumulator odkurzacza zacznie się rozładowywać podczas sprzątania, odkurzacz automatycznie powróci do stacji automatycznego opróżniania w celu naładowania. Po wystarczającym naładowaniu odkurzacz wznowi pracę w miejscu, w którym ją przerwał.

Wstrzymywanie

Podczas pracy odkurzacza można nacisnąć na nim dowolny przycisk, aby go wstrzymać, a następnie przycisk , aby wznowić sprzątanie. Naciśnięcie przycisku  spowoduje zakończenie bieżącego zadania sprzątania i odesłanie odkurzacza z powrotem do stacji automatycznego opróżniania.

Uwaga: Nie należy podnosić ani przesuwać odkurzacza po wstrzymaniu jego działania, aby uniknąć błędów nawigacyjnych, które mogłyby uniemożliwić powrót odkurzacza do stacji automatycznego opróżniania lub spowodować utratę mapy.

Tryb uśpienia



Odkurzacz automatycznie przejdzie w tryb uśpienia po wstrzymaniu na 10 minut, a jego wskaźnik się wyłączy. Aby go wybudzić, naciśnij dowolny przycisk na odkurzaczu.

Uwaga: Jeżeli czas uśpienia przekroczy 12 godzin, odkurzacz zostanie automatycznie wyłączony.

Aktualizacja oprogramowania układowego

Oprogramowanie układowe odkurzacza można zaktualizować za pomocą aplikacji. Przed aktualizacją należy umieścić odkurzacz na stacji automatycznego opróżniania i sprawdzić, czy poziom naładowania akumulatora wynosi co najmniej 15%.

Ponowne uruchamianie odkurzacza

Jeśli odkurzacz przestanie reagować lub nie będzie można go wyłączyć, należy przytrzymać przycisk  przez 15 sekund, aby wyłączyć urządzenie. Następnie należy nacisnąć i przytrzymać przycisk  przez 3 sekundy, aby włączyć odkurzacz.

Przywracanie ustawień fabrycznych

Jeżeli po ponownym uruchomieniu odkurzacz nie działa prawidłowo, należy nacisnąć szpilką przycisk resetowania i przytrzymać go do usłyszenia komunikatu głosowego o przywróceniu ustawień fabrycznych odkurzacza. Spowoduje to przywrócenie ustawień fabrycznych robota.

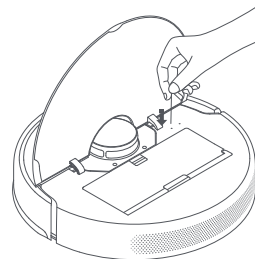

Dbanie o urządzenie i konserwacja

Szczotka i szczotka boczna* Zaleca się czyszczenie co dwa tygodnie.

1. Odwróć odkurzacz i ściśnij zatrzaski, aby umożliwić zdjęcie pokrywy szczotki.
2. Wyjmij szczotkę z odkurzacza, a następnie wyczyść jej łożyska.
3. Użyj dołączonego narzędzia do czyszczenia, aby wyciąć splecione włosy na szczotce i usunąć włosy i inne zanieczyszczenia ze szczotki.
4. Zdejmij szczotkę boczną do góry, aby ją wyczyścić.
5. Zainstaluj ponownie szczotkę, szczotkę boczną i pokrywę szczotki oraz upewnij się, czy są one bezpiecznie zamontowane.

Uwagi:

- Zaleca się wymianę szczotki co 6–12 miesięcy, aby zapewnić optymalne sprzątnięcie.
- Zaleca się wymianę szczotki bocznej co 3–6 miesięcy, aby zapewnić optymalne sprzątnięcie.

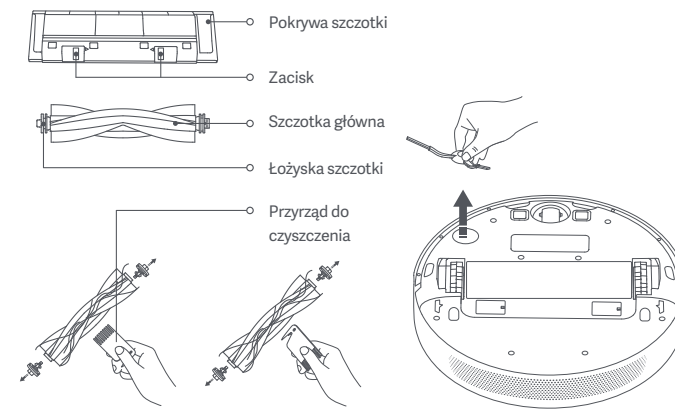

UWAGA: Jeśli na szczotce jest zbyt dużo włosów lub jeśli są one ciasno splecione, nie należy ciągnąć ich na siłę, ponieważ może to spowodować uszkodzenie szczotki.

Koło wielokierunkowe* Wyczyścić w razie potrzeby.

1. Odwrócić odkurzacz i wyciągnąć koło wielokierunkowe.
2. Usunąć włosy, kurz i inne zabrudzenia z koła i osi.
3. Ponownie włożyć koło i mocno wcisnąć je na miejsce.

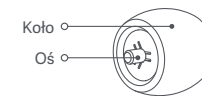

Uwagi:

- Do delikatnego wysunięcia i zdjęcia koła można użyć małego śrubokręta lub innego narzędzia, które nadaje się do podważania.
- Koło można wyczyścić wodą i zamontować ponownie po wyschnięciu.

Jednorazowy worek* Wymienić w razie potrzeby.

1. Otwórz górną pokrywę stacji automatycznego opróżniania, pociągnąwszy uchwyt do góry, aby ją wyjąć, a następnie wyrzucić jednorazowy worek.

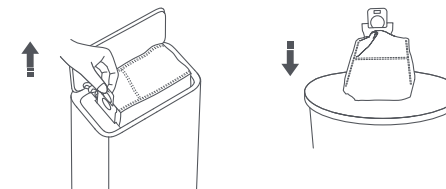

Uwaga: Pociągnięcie do góry za uchwyt spowoduje zamknięcie jednorazowego worka, aby zapobiec przypadkowemu wypadnięciu kurzu i zanieczyszczeń.

2. Usunąć kurz i zanieczyszczenia z filtra za pomocą suchej szmatki.

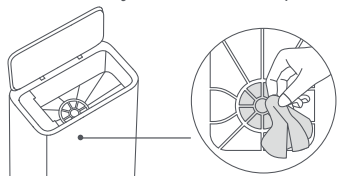

3. Włożyć płytę do gniazda i sprawdzić, czy jest dobrze zainstalowana.

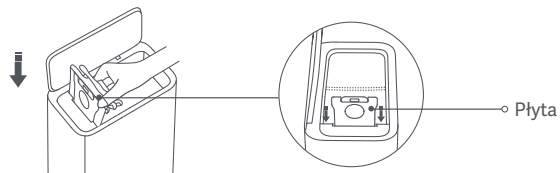

4. Nacisnąć górną pokrywę stacji automatycznego opróżniania, aby upewnić się, że jest całkowicie zamknięta.

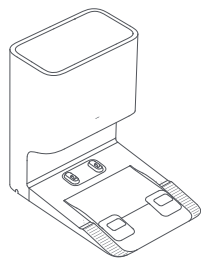

Czujniki i styki ładowania* Zaleca się czyszczenie raz w miesiącu.

Używać miękkiej tkaniny do czyszczenia czujników i styków ładowania w odkurzaczu:

- Czujniki upadku i styki ładowania na spodzie odkurzacza.
- Zderzak i czujnik dokowania z przodu odkurzacza.
- Laserowy czujnik LDS odkurzacza.

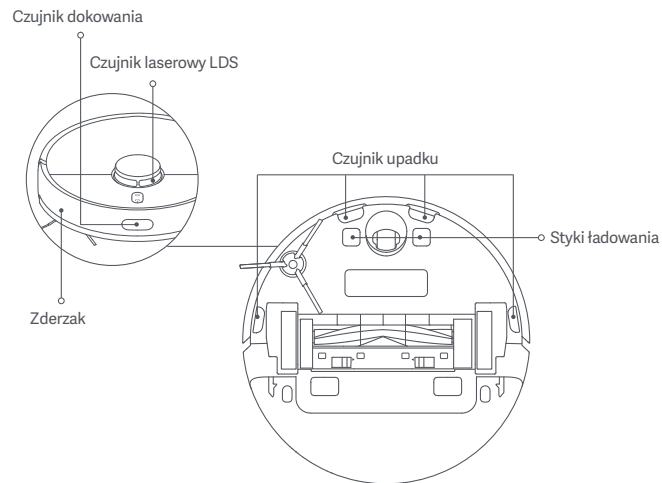

Kanał powietrzny stacji automatycznego opróżniania

* Wyczyścić w razie potrzeby.

Jeśli kanał powietrzny jest zablokowany, należy wykonać poniższe czynności, aby go wyczyścić.

1. Odkręcić osłonę kanału powietrznego, aby ją zdjąć.
2. Sprawdzić, czy kanał powietrzny nie jest zablokowany ciałami obcymi, i w razie potrzeby usunąć je.

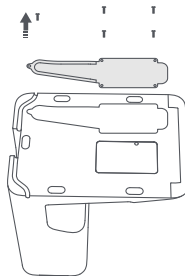

3. Założyć z powrotem pokrywę kanału powietrznego i przykręcić ją.

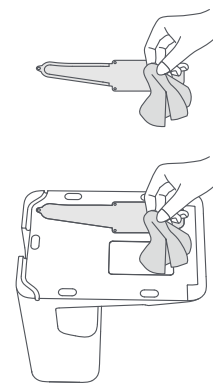
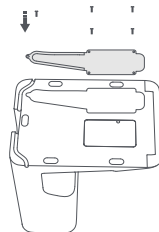

Styki ładujące i otwory wentylacyjne automatycznego opróżniania* Wyczyścić w razie potrzeby.

Oczyścić styki ładowania i otwory wentylacyjne automatycznego opróżniania miękką i suchą szmatką.

Ostrzeżenie: Przed czyszczeniem upewnić się, że stacja automatycznego opróżniania jest wyłączona i odłączona.

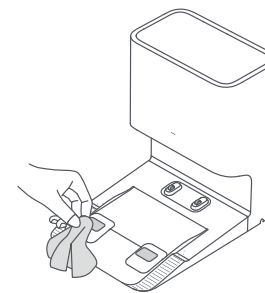

Akumulator

Odkurzacze wyposażono w wysokiej jakości akumulator litowo-jonowy. Należy upewnić się, że pozostaje on naładowany w dużym stopniu podczas codziennego użytkowania, aby utrzymać jego optymalną wydajność.

Uwaga: Jeśli odkurzacze nie jest używany przez dłuższy czas, należy go wyłączyć i odłożyć. Aby zapobiec uszkodzeniom spowodowanym nadmiernym rozładowaniem, odkurzacze należy ładować co najmniej raz na trzy miesiące.

Dane techniczne

Odkurzacz

Nazwa	Automatyczny odkurzacz
Model	B102GL
Wymiary produktu	353 × 350 × 98,8 mm
Akumulator	4800 mAh (Pojemność nominalna)
Czas ładowania	Ok. 6 godzin
Masa netto (Odkurzacz)	3,3 kg
Masa netto (z akcesoriami)	7,4 kg
Zgodność z systemem	Android 4.4 i iOS 10.0 lub nowszy
Łączność bezprzewodowa	Wi-Fi IEEE 802.11b/g/n 2,4 GHz, Bluetooth 4.2
Napięcie znamionowe	14,4 V---
Moc znamionowa	46 W
Częstotliwość robocza	2400–2483,5 MHz
Maksymalna moc wyjściowa	< 20 dBm

Informacje dotyczące utylizacji i recyklingu WEEE



Wszystkie produkty oznaczone tym symbolem są uznane za odpady sprzętu elektrycznego i elektronicznego (WEEE zgodnie z Dyrektywą 2012/19/UE) i nie mogą być wyrzucane po zakończeniu okresu użytkowania wraz z innymi odpadami. W celu ochrony zdrowia ludzi oraz środowiska naturalnego należy przekazać zużyty sprzęt do wyznaczonego punktu utylizacji wyznaczonego przez instytucje rządowe lub lokalne. Prawidłowe usunięcie zużytego produktu pomaga w zapobieganiu potencjalnym negatywnym skutkom oddziaływania na środowisko naturalne i zdrowie ludzi. Więcej informacji można uzyskać w urzędzie lokalnym lub od instalatora.

Stacja automatycznego opróżniania

Model	JCZ2201
Wymiary produktu	397 × 285 × 384 mm
Wejście znamionowe	220–240 V~ 50/60 Hz
Wyjście znamionowe	20,0 V--- 1 A
Moc znamionowa	1000 W

W normalnych warunkach użytkowania to urządzenie powinno znajdować się w odległości 20 cm od anteny i ciała użytkownika.

Sicherheitsinformationen

Lesen Sie dieses Handbuch vor der Verwendung sorgfältig und bewahren Sie es auf, um zukünftig die Informationen nachlesen zu können.

Nutzungseinschränkungen

- Dieses Produkt ist nur für die Bodenreinigung in einer häuslichen Umgebung bestimmt. Benutzen Sie es nicht im Freien, auf anderen Oberflächen als dem Boden oder in einer kommerziellen oder industriellen Umgebung.
- Dieses Gerät ist für Kinder ab einem Alter von 8 Jahren und Personen geeignet, die körperlich, sensorisch oder geistig behindert sind oder nicht über ausreichend Erfahrung oder Kenntnisse verfügen, wenn sie eine Beaufsichtigung oder Anweisung zur sicheren Nutzung des Geräts erhalten haben und wissen, welche Gefahren auftreten können. Kinder dürfen nicht mit dem Gerät spielen. Die Reinigung und Benutzerwartung dürfen nicht von Kindern ohne Aufsicht durchgeführt werden.
- Das Gerät darf nur mit dem zum Gerät mitgelieferten Netzteil verwendet werden.
- Dieses Produkt enthält Akkus, die nur von qualifizierten Personen ausgewechselt werden dürfen.
- Kinder dürfen nicht mit diesem Produkt spielen. Sorgen Sie dafür, dass Kinder und Haustiere während des Betriebs des Roboterstaubsaugers in einem sicheren Abstand zum Gerät gehalten werden.
- Wenn das Stromkabel beschädigt ist, schalten Sie das Gerät sofort aus und wenden Sie sich an den Kundendienst.
- Verwenden Sie den Roboterstaubsauger nicht in einem Bereich, der sich über dem Bodenniveau befindet und der nicht durch eine Schutzbarriere begrenzt wird.

-
- Der Roboterstaubsauger darf nicht auf den Kopf gestellt werden. Sie dürfen die Abdeckung des LDS-Lasersensors, die obere Abdeckung oder den Stoßfänger niemals als Griff benutzen, um den Roboterstaubsauger zu bewegen.
 - Benutzen Sie den Roboterstaubsauger nicht in Umgebungen, in denen die Temperaturen über 40 °C oder unter 0 °C liegen, und auch nicht auf Böden mit Flüssigkeiten oder klebrigen Substanzen.
 - Der Roboterstaubsauger darf nicht im Freien, in Badezimmern oder in der Nähe eines Schwimmbekens benutzt, installiert oder geladen werden.
 - Heben Sie Kabel vom Boden auf, bevor Sie den Roboterstaubsauger benutzen, um zu verhindern, dass diese während der Reinigung mitgezogen werden.
 - Entfernen Sie zerbrechliche oder kleine Gegenstände vom Boden, um zu verhindern, dass der Roboterstaubsauger sie anstößt und beschädigt.
 - Bitte halten Sie das Reinigungswerkzeug von Kindern fern.
 - Kinder, Haustiere oder andere Gegenstände dürfen weder auf dem stillstehenden noch dem sich bewegenden Roboterstaubsauger positioniert werden.
 - Halten Sie Haare, Finger und andere Körperteile von der Saugöffnung des Roboterstaubsaugers fern.
 - Benutzen Sie den Roboterstaubsauger nicht zum Entfernen brennender Substanzen.
 - Benutzen Sie den Roboterstaubsauger nicht zum Aufwischen oder Aufsaugen brennender Substanzen.
 - Achten Sie darauf, dass der Roboterstaubsauger ausgeschaltet und die Auto-Entleerungsstation vom Netz getrennt ist, bevor Sie Reinigungs- oder Wartungsarbeiten durchführen.
 - Der Roboterstaubsauger und die Auto-Entleerungsstation dürfen nicht mit einem feuchten Tuch

abgewischt oder mit Flüssigkeiten abgespült werden. Trocknen Sie abwaschbare Teile nach der Reinigung vollständig, bevor Sie diese erneut installieren und verwenden.

- Stellen Sie sicher, dass der Roboterstaubsauger beim Transport ausgeschaltet ist und möglichst in der Originalverpackung befördert wird.
- Bitte verwenden Sie das Produkt gemäß den Anweisungen im Benutzerhandbuch. Der Benutzer ist für jeglichen Verlust oder Schaden verantwortlich, der aufgrund inkorrektcr Verwendung dieses Produkts entsteht.

Akkus und Ladung

WARNUNGEN:

- Verwenden Sie keinen Akku, kein Stromkabel und keine Auto-Entleerungsstation von Drittanbietern. Der Roboterstaubsauger kann nur mit der Auto-Entleerungsstation JCZ2201 verwendet werden.
- Der Anwender braucht die Auto-Entleerungsstation nicht zwischen 50 Hz und 60 Hz umzuschalten, das Produkt passt sich sowohl an 50 Hz als auch an 60 Hz an.
- Zerlegen, reparieren oder modifizieren Sie den Akku oder die Auto-Entleerungsstation nicht selbst.
- Stellen Sie die Auto-Entleerungsstation nicht in der Nähe von Wärmequellen auf.
- Benutzen Sie keine nassen Tücher oder nasse Hände, um die Ladekontakte der Auto-Entleerungsstation zu reinigen.
- Entsorgen Sie alte Akkus sachgemäß. Nicht benötigte Akkus sollten in einer geeigneten Recycling-Einrichtung entsorgt werden.
- Wenn der Roboterstaubsauger für eine längere Zeit nicht benutzt werden soll, laden Sie ihn voll auf,

schalten ihn aus und lagern ihn an einem kühlen und trockenen Ort. Laden Sie den Roboterstaubsauger mindestens alle 3 Monate auf, um eine Tiefentladung des Akkus zu vermeiden.

- Der Lithium-Ionen-Akku enthält umweltgefährdende Stoffe. Bevor der Roboterstaubsauger entsorgt wird, muss zunächst der Akku entfernt werden, anschließend muss in Übereinstimmung mit den lokalen Gesetzen und Vorschriften des Landes oder der Region, in dem er benutzt wurde, eine Entsorgung oder Wiederverwertung stattfinden.
- Es ist besser, den Akku erst aus dem Produkt zu entnehmen, wenn er aufgebraucht ist. Dabei muss sichergestellt werden, dass Ihr Produkt von der Spannungsversorgung getrennt ist.
 - 1). Entfernen Sie die Schraube an der Unterseite und nehmen Sie die Abdeckung ab.
 - 2). Ziehen Sie den Akkuanschluss ab und nehmen Sie anschließend den Akku heraus. Beschädigen Sie den Akku nicht, um Verletzungen vorzubeugen.
 - 3). Geben Sie den Akku an eine Recyclingstelle zurück.

Lasersicherheitsinformationen

- Der Lasersensor dieses Produkts entspricht der Norm IEC 60825-1:2014 für Laserprodukte der Klasse 1. Bitte vermeiden Sie während des Gebrauchs direkten Augenkontakt.

EU-Konformitätserklärung

CE Hiermit bestätigt Dreame (Tianjin) Information Technology Co., Ltd., dass das Funkgerät des Typs B102GL mit der Verordnung 2014/53/EU in Einklang steht. Der vollständige Wortlaut der EU-Konformitätserklärung ist unter der folgenden Internetadresse abrufbar: <http://www.mi.com/global/service/support/declaration.html>
Ein detailliertes elektronisches Handbuch finden Sie unter www.mi.com/global/service/userguide

Produktübersicht

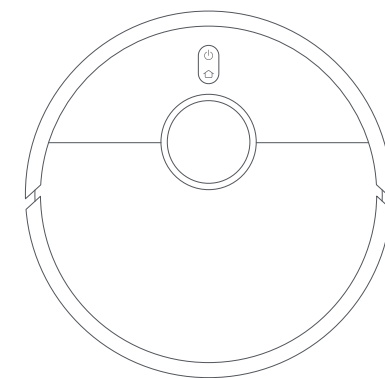

Roboterstaubsauger

Hinweis: Abbildungen des Produkts, des Zubehörs und der Benutzeroberfläche im Benutzerhandbuch dienen nur als Referenz. Die tatsächlichen Produkte und Funktionen können aufgrund von Produktverbesserungen variieren.

Zubehör

Vorinstallierte Zubehörteile

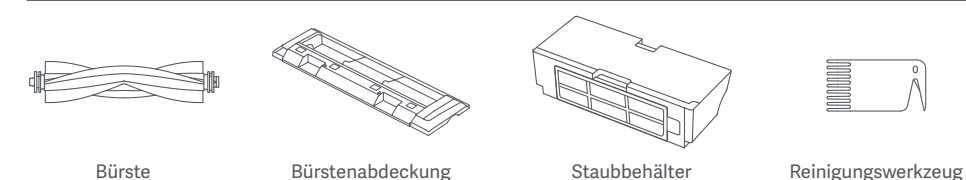

Bürste

Bürstenabdeckung

Staubbehälter

Reinigungswerkzeug

Sonstiges Zubehör

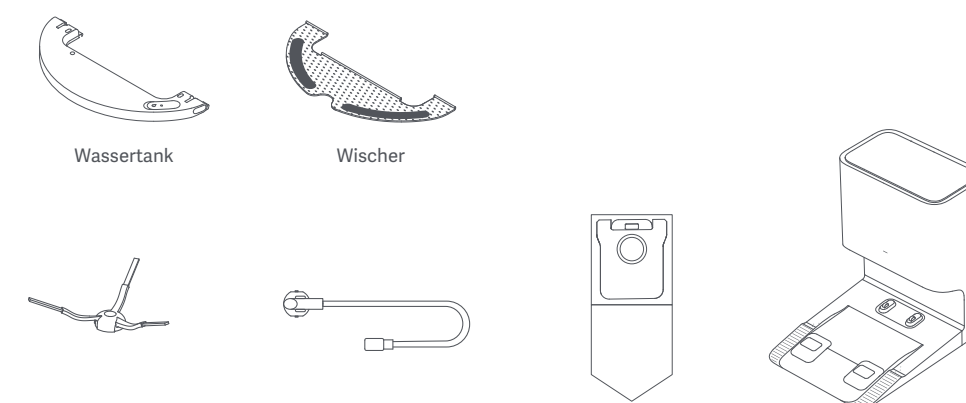

Wassertank

Wischer

Seitenbürste

Stromkabel

Einwegbeutel
(Ersatz)

Auto-Entleerungsstation
(Einwegbeutel vorinstalliert)

Roboterstaubsauger

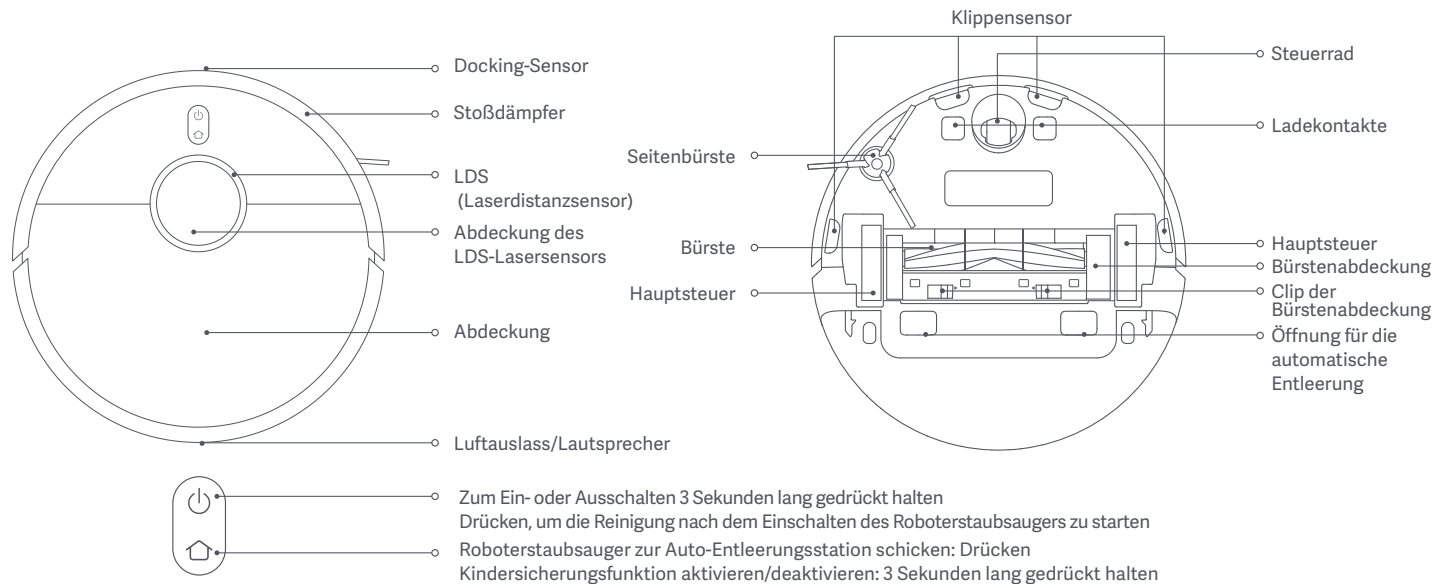

Anzeige

Weiß:	Reinigung/Reinigung abgeschlossen/Voll geladen
Weiß blinkend:	Rückkehr zur Station zum Aufladen / zur Neupositionierung / zur Firmware-Aktualisierung / zum Warten auf Verbindung / zur Verbindung mit WLAN

Pulsierendes Weiß:	Ladevorgang läuft
Orangefarbenes Blinken:	Fehler
Orange:	WLAN-Verbindung nicht hergestellt

Auto-Entleerungsstation

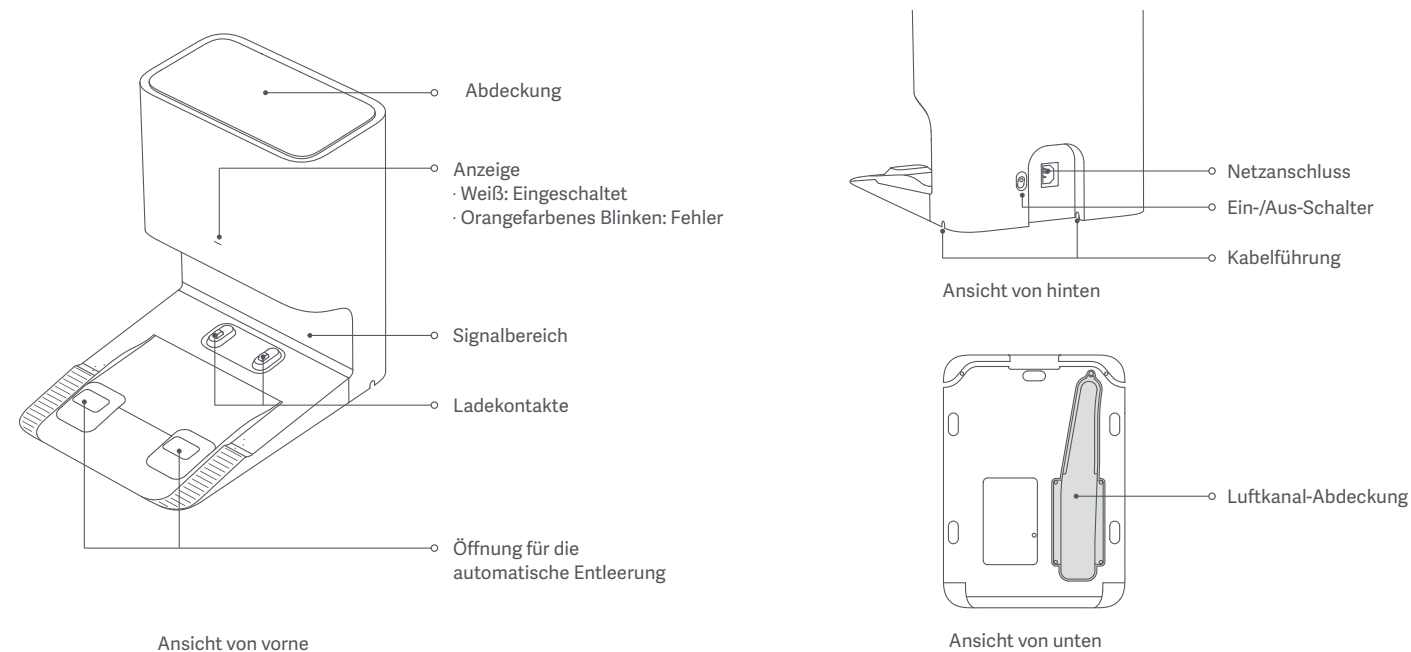

Installation

Schutzabdeckung abnehmen

Entfernen Sie vor der Verwendung des Roboterstaubsaugers die Schutzstreifen von beiden Seiten.

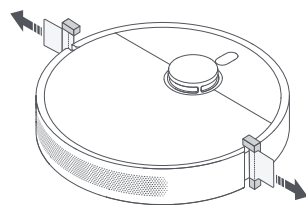

Die Seitenbürste montieren

Stecken Sie die Seitenbürste auf den Clip, der sich unten am Roboterstaubsauger befindet.

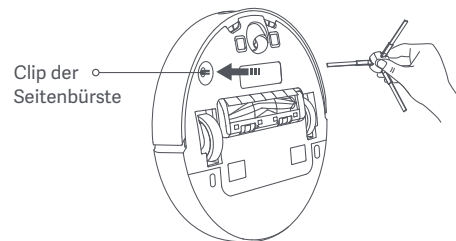

Anschluss an eine Steckdose

Stellen Sie die Auto-Entleerungsstation in der Nähe einer Steckdose in einem Bereich mit gutem WLAN-Signal auf. Schließen Sie anschließend die Auto-Entleerungsstation an die Steckdose an und schalten Sie sie ein.

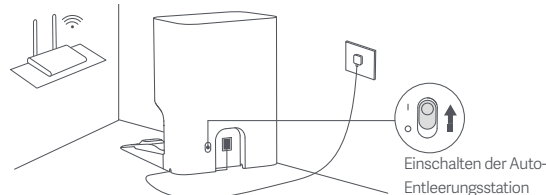

Platzieren des Roboterstaubsaugers

Setzen Sie den Roboterstaubsauger manuell auf die Auto-Entleerungsstation. Das Gerät schaltet sich automatisch ein und beginnt mit dem Ladevorgang. Nach der vollständigen Aufladung bleiben die Anzeigen am Roboterstaubsauger und an der Station 10 Minuten lang weiß und erlöschen dann. Laden Sie den Roboterstaubsauger vor der ersten Benutzung vollständig auf.

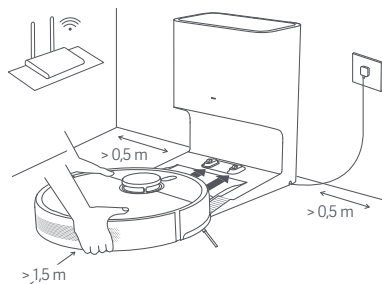

Hinweis: Achten Sie darauf, dass die Ladekontakte des Roboterstaubsaugers und der Ladestation genau aufeinander ausgerichtet sind.

Verwendung

Verbinden mit der Mi Home/Xiaomi Home-App

Dieses Produkt funktioniert mit der Mi Home/Xiaomi Home-App*. Verwenden Sie die Mi Home/Xiaomi Home-App für die Steuerung Ihres Geräts und für die Interaktion mit anderen Smart Home-Geräten.

Scannen Sie den QR-Code, um die App herunterzuladen und zu installieren. Ist die App bereits installiert, werden Sie zur Verbindungseinrichtungs-Seite weitergeleitet. Sie können aber auch im App Store nach „Mi Home/Xiaomi Home“ suchen, um die App herunterzuladen und zu installieren.

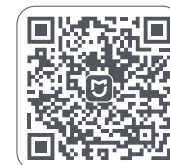

9E651E75

Öffnen Sie die Mi Home-/Xiaomi Home-App, tippen Sie auf das  oben rechts und befolgen Sie die Anweisungen auf dem Bildschirm, um Ihr Gerät hinzuzufügen.



In Europa (außer in Russland) wird die App unter dem Namen Xiaomi Home-App geführt. Der auf Ihrem Gerät angezeigte Name der App sollte standardmäßig verwendet werden.

Hinweise:



- Dieser Roboterstaubsauger funktioniert mit der Mi Home/Xiaomi Home-App*, die Android 4.4 und iOS 10.0 oder höher unterstützt.
- Es werden ausschließlich 2,4-GHz-WLAN-Netze unterstützt.
- Die Version der App wurde möglicherweise aktualisiert. Befolgen Sie bitte die Anweisungen zur aktuellen App-Version.

WLAN zurücksetzen

Sollte die Verbindung zwischen Ihrem Telefon und dem Roboterstaubsauger durch die Routerkonfiguration, die Eingabe eines falschen Kennworts oder Ähnlichem verloren gehen, gehen Sie wie folgt vor:

1. Öffnen Sie bitte die Abdeckung des Roboterstaubsaugers, sodass Sie die WLAN-Anzeige sehen können.
2. Halten Sie die Tasten  und  gleichzeitig gedrückt, bis Sie eine Sprachmeldung hören, dass der Roboterstaubsauger auf die Netzwerkkonfiguration wartet.
3. Wenn der WLAN-Anzeiger blinkt, wurde die WLAN-Verbindung erfolgreich zurückgesetzt.

Reinigung beginnen

Wenn Sie die Taste  am Roboterstaubsauger oder die Taste  in der App drücken, beginnt der Roboterstaubsauger mit der Reinigung aller Bereiche. Er reinigt zunächst entlang der Ränder und Wände und dann in einem S-förmigen Muster. Nach Abschluss der Reinigung kehrt der Roboterstaubsauger automatisch zur Auto-Entleerungsstation zurück und wird wieder aufgeladen. Methode 1: Drücken Sie am Roboterstaubsauger auf die Taste , um mit der Reinigung zu beginnen.



Methode 2: Tippen Sie in der App auf die Taste , um mit der Reinigung zu beginnen.

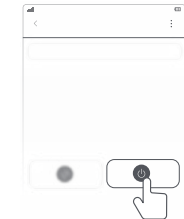

Hinweise:

- Um sicherzustellen, dass der Roboterstaubsauger nach dem Reinigen leicht zur Auto-Entleerungsstation zurückkehren kann, lassen Sie den Roboterstaubsauger von der Auto-Entleerungsstation aus starten und vermeiden Sie es, die Auto-Entleerungsstation zu bewegen, während ein Reinigungsvorgang läuft.
- Bei der erstmaligen Verwendung des Roboterstaubsaugers wird empfohlen, dem Roboterstaubsauger zu folgen und etwaige Hindernisse auf dem Boden zu beseitigen. Sollte der Roboterstaubsauger stecken bleiben oder die Oberfläche von Möbeln in bestimmten Bereichen verkratzen, können Sie in der App eingeschränkt zugängliche Bereiche festlegen, um zu verhindern, dass der Roboterstaubsauger in diese Bereiche gelangt.

Verwenden der Saug- und Wischfunktion

1. Befeuchten Sie zunächst den Wischer und wringen Sie überschüssiges Wasser aus. Schieben Sie als Nächstes den Rand des mittleren Teils des Wischers in den mittleren Schlitz des Wasserbehälters und dann die Ränder an beiden Enden des Wischers in die Schlitz an beiden Seiten des Wasserbehälters. Befestigen Sie zum Schluss das Pad fest auf dem Wassertank.

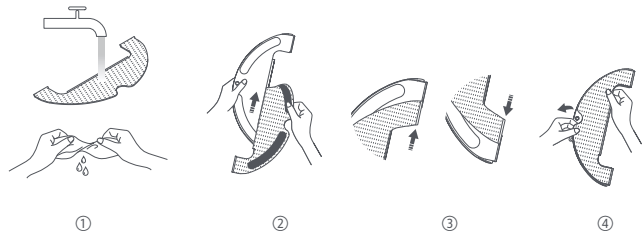

2. Öffnen Sie den Wassertankverschluss, befüllen Sie den Wassertank mit Leitungswasser und setzen Sie den Verschluss wieder ein.

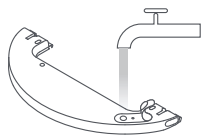

VORSICHTSHINWEISE:

- Füllen Sie kein heißes Wasser in den Wasserbehälter, da sich der Behälter dadurch verformen könnte.
- Um Verstopfungen zu vermeiden, geben Sie keine Reinigungs- oder Desinfektionsmittel in den Wasserbehälter.

3. Um den Wischaufsatz anzubringen, schieben Sie ihn an der Rückseite des Roboterstaubsaugers ein, bis er einrastet. Drücken Sie die Taste oder starten Sie die Reinigung über die Mi Home/Xiaomi Home-App. Der Roboterstaubsauger erkennt den Wischaufsatz automatisch und beginnt mit dem Wischen und der Wasserzugabe nach Bedarf.

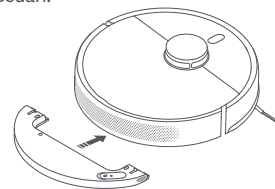

VORSICHTSHINWEISE:

- Um zu verhindern, dass der Roboterstaubsauger in einen Bereich mit Teppich fährt, verwenden Sie physische Barrieren oder richten Sie virtuelle Wände oder Sperrbereiche in der App ein, bevor Sie wischen.
- Das Wischtuch sollte nach 30-minütiger Benutzung gereinigt werden, um einen angemessenen Wasserfluss und optimale Reinigungswirkung zu gewährleisten.

4. Nachdem der Roboterstaubsauger die Reinigung beendet hat und zur Auto-Entleerungsstation zurückgekehrt ist, drücken Sie die Entriegelungstasten auf beiden Seiten des Wassertanks und ziehen Sie den Wischaufsatz nach hinten heraus.

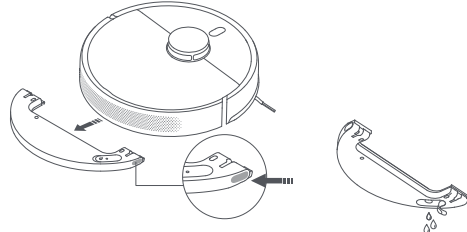

Hinweis: Wenn der Roboterstaubsauger geladen oder nicht verwendet wird, entfernen Sie den Wischaufsatz, gießen Sie das gesamte restliche Wasser aus dem Tank aus und reinigen Sie den Wischer, um Schimmelbildung und Gerüche zu vermeiden.

Leerung des Staubbehälters

Wenn der Roboterstaubsauger eine Reinigungsaufgabe beendet hat, kehrt er zum Aufladen zur Auto-Entleerungsstation zurück. Die Auto-Entleerungsstation beginnt dann automatisch mit der Entleerung des Staubbehälters. Sie können in der App die automatische Entleerungsfunktion aktivieren oder deaktivieren sowie die Häufigkeit der automatischen Entleerung nach Bedarf ändern.

Reinigung fortsetzen

Wenn der Akku während einer Reinigungsaufgabe zur Neige geht, kehrt der Roboterstaubsauger automatisch zur Auto-Entleerungsstation zurück. Nachdem er ausreichend geladen wurde, setzt er die Reinigung dort fort, wo er aufgehört hat.

Pausiert

Drücken Sie während des Betriebs des Roboterstaubsaugers eine beliebige Taste am Roboterstaubsauger, um ihn anzuhalten. Drücken Sie dann die Taste , um die Reinigung fortzusetzen. Durch Drücken der Taste wird die aktuelle Reinigungsaufgabe beendet und der Roboterstaubsauger kehrt zur Auto-Entleerungsstation zurück.

Hinweis: Heben Sie den Roboterstaubsauger nicht hoch und bewegen Sie ihn nicht, während er pausiert, um Navigationsfehler zu vermeiden. Derartige Handlungen können dazu führen, dass der Roboterstaubsauger nicht zur Auto-Entleerungsstation zurückkehren kann oder seine Karte verliert.

Energiesparmodus

Der Roboterstaubsauger geht nach 10 Minuten im Pausenmodus automatisch in den Ruhemodus, und seine Anzeige wird abgeschaltet. Betätigen Sie eine beliebige Taste am Roboterstaubsauger, um diesen aufzuwecken.

Hinweis: Dauert der Ruhemodus länger als 12 Stunden, schaltet sich der Roboterstaubsauger automatisch aus.

Aktualisieren auf die neueste Firmware

Sie können die Firmware über die App aktualisieren. Stellen Sie vor der Aktualisierung sicher, dass der Roboterstaubsauger auf der Auto-Entleerungsstation steht und noch mindestens 15 % Akkuladung hat.

Roboterstaubsauger neu starten

Wenn der Roboterstaubsauger nicht mehr reagiert oder sich nicht mehr ausschalten lässt, drücken Sie die Taste 15 Sekunden lang, um eine Zwangsabschaltung durchzuführen. Drücken und halten Sie dann die Taste 3 Sekunden lang, um den Roboterstaubsauger einzuschalten.

Werkseinstellungen wiederherstellen

Wenn der Roboterstaubsauger nach dem Neustart nicht funktioniert, drücken Sie die Reset-Taste mit einer Nadel, bis Sie die Sprachmeldung hören, dass der Roboterstaubsauger die Werkseinstellungen wiederherstellt. Dadurch wird der Roboterstaubsauger auf seine ursprünglichen Werkseinstellungen zurückgesetzt.

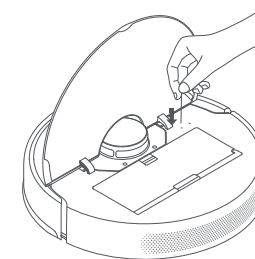

Regelmäßige Wartung

Bürste und Seitenbürste* Eine Reinigung alle zwei Wochen wird empfohlen.

1. Drehen Sie den Roboterstaubsauger um und drücken Sie die Clips zusammen, um die Bürstenabdeckung zu entfernen.
2. Heben Sie die Bürste aus dem Roboterstaubsauger heraus und reinigen Sie dann die Bürstenlager.
3. Verwenden Sie das im Lieferumfang enthaltene Reinigungswerkzeug, um verhedderte Haare an der Bürste abzuschneiden und die Haare und andere Verschmutzungen aus der Bürste zu entfernen.
4. Ziehen Sie die Seitenbürste nach oben heraus, um sie zu reinigen.
5. Setzen Sie die Bürste, die Seitenbürste und die Bürstenabdeckung wieder ein und vergewissern Sie sich, dass sie fest installiert sind.

Hinweise:

- Für ein optimales Reinigungsergebnis sollte die Bürste alle 6-12 Monate ausgetauscht werden.
- Für ein optimales Reinigungsergebnis sollte die Seitenbürste alle 3-6 Monate ausgetauscht werden.

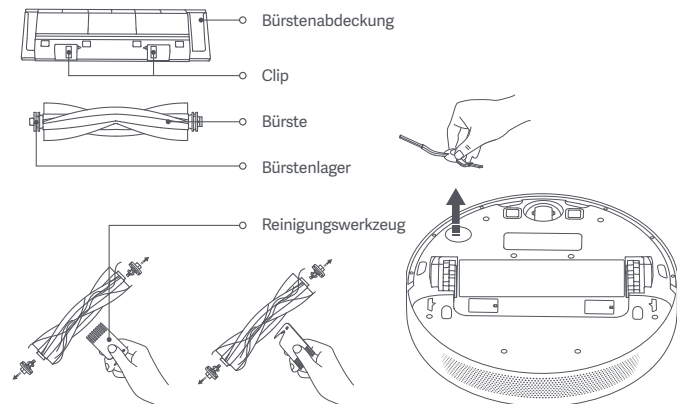

VORSICHT: Wenn sich in der Bürste zu viele Haare verfangen haben oder wenn Haarknäuel darin feststecken, ziehen Sie nicht zu fest daran, da die Bürste beschädigt werden könnte.

Steuerrad* Nach Bedarf reinigen.

1. Drehen Sie den Roboterstaubsauger um und ziehen Sie das Steuerrad heraus.
2. Entfernen Sie Haare, Dreck und andere Verunreinigungen vom Rad und der Achse.
3. Setzen Sie das Rad wieder ein und drücken Sie es wieder fest an seinen Platz.

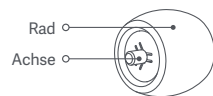

Hinweise:

- Ein kleiner Schraubenschlüssel oder ein anderes Hebelwerkzeug kann verwendet werden, um das Rad vorsichtig herauszuheben und zu entfernen.
- Das Rad kann mit Wasser gereinigt und nach dem Trocknen wieder eingebaut werden.

Einwegbeutel* Austausch nach Bedarf.

1. Öffnen Sie die obere Abdeckung der Auto-Entleerungsstation, ziehen Sie den Griff nach oben, um ihn herauszunehmen, und entsorgen Sie dann den Einwegbeutel.

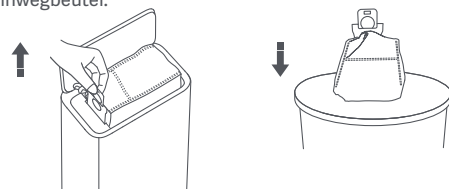

Hinweis: Wenn Sie den Griff nach oben ziehen, wird der Einwegbeutel verschlossen, um ein versehentliches Herausfallen von Staub und Schmutz zu verhindern.

2. Entfernen Sie Staub und Schmutz mit einem trockenen Tuch vom Filter.

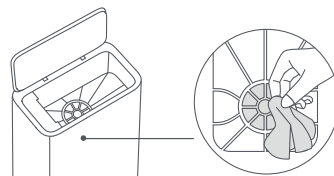

3. Führen Sie die Halteplatte in den Steckschlitz ein und vergewissern Sie sich, dass sie sicher sitzt.

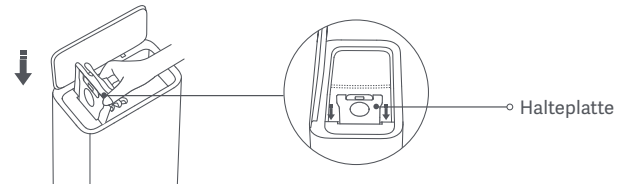

4. Drücken Sie die obere Abdeckung der Auto-Entleerungsstation nach unten, um sicherzustellen, dass sie vollständig geschlossen ist.

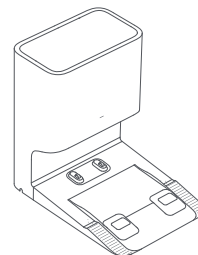

Sensoren und Aufladekontakte* Monatliche Reinigung wird empfohlen.

Reinigen Sie mit einem weichen Tuch alle Sensoren und Ladekontakte des Roboterstaubsaugers:

- Die Absturzsensoren und die Ladekontakte an der Unterseite des Roboterstaubsaugers.
- Den Stoßfänger und den Docking-Sensor an der Vorderseite des Roboterstaubsaugers.
- Den LDS-Lasersensor an der Oberseite des Roboterstaubsaugers.

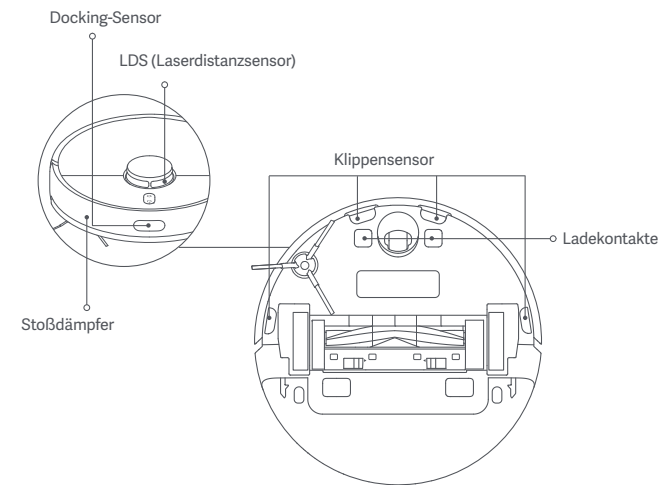

Luftkanal der Auto-Entleerungsstation* Nach Bedarf reinigen.

Wenn der Luftkanal verstopft ist, führen Sie die folgenden Schritte aus, um ihn zu reinigen.

1. Schrauben Sie die Abdeckung des Luftkanals ab, um sie zu entfernen.

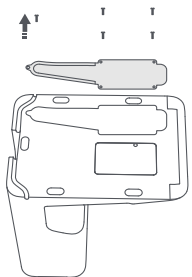

2. Prüfen Sie, ob der Luftkanal durch Fremdkörper verstopft ist, und entfernen Sie diese gegebenenfalls.

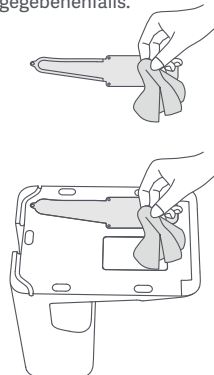

3. Setzen Sie die Luftkanalabdeckung wieder auf und schrauben Sie sie fest.

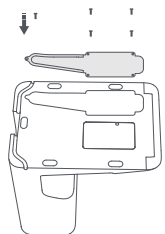

Ladekontakte und Öffnungen für die automatische Entleerung* Nach Bedarf reinigen.

Reinigen Sie die Ladekontakte und die Öffnungen für die automatische Entleerung mit einem weichen, trockenen Tuch.

Warnung: Vergewissern Sie sich vor der Reinigung, dass die Auto-Entleerungsstation ausgeschaltet und vom Netz getrennt ist.



Akku

Der Roboterstaubsauger enthält einen Hochleistungs-Lithium-Ionen-Akku. Bitte stellen Sie sicher, dass dieser bei täglicher Nutzung gut geladen ist, um die optimale Akkuleistung beizubehalten.

Hinweis: Wenn der Roboterstaubsauger längere Zeit nicht benutzt wird, schalten Sie ihn aus und stellen Sie ihn weg. Um Schäden durch Tiefentladung zu vermeiden, sollte der Roboterstaubsauger mindestens einmal alle drei Monate aufgeladen werden.

Spezifikationen

Roboterstaubsauger

Bezeichnung	Roboter-Staubsauger
Modell	B102GL
Artikelmaße	353 × 350 × 98,8 mm
Akku	4800 mAh (Nennkapazität)
Ladedauer	Ca. 6 Stunden
Nettogewicht (Roboterstaubsauger)	3,3 kg
Nettogewicht (mit Zubehör)	7,4 kg
Kompatibilität	Android 4.4 und iOS 10.0 oder neuer
WLAN-Verbindung	WLAN IEEE 802.11b/g/n 2,4 GHz, Bluetooth 4.2
Nennspannung	14,4 V ---
Eingangsspannung	46 W
Betriebsfrequenz	2400–2483,5 MHz
Maximale Ausgangsleistung	< 20 dBm

WEEE-Informationen zur Entsorgung und zum Recycling



Alle mit diesem Symbol gekennzeichneten Produkte sind Elektroschrott und Elektrogeräte (WEEE entsprechend EU-Richtlinie 2012/19/EU) und dürfen nicht mit unsortiertem Haushaltsmüll vermischt werden. Schützen Sie stattdessen Ihre Mitmenschen und die Umwelt, indem Sie Ihre zu entsorgenden Geräte an eine dafür vorgesehene, von der Regierung oder einer lokalen Behörde eingerichtete Sammelstelle zum Recycling von Elektroschrott und Elektrogeräten bringen. Eine ordnungsgemäße Entsorgung und Recycling helfen, negative Auswirkungen auf die Gesundheit von Umwelt und Menschen zu vermeiden. Wenden Sie sich bitte an den Installateur oder lokale Behörden, um Informationen zum Standort und den allgemeinen Geschäftsbedingungen solcher Sammelstellen zu erhalten.

Auto-Entleerungsstation

Modell	JCZ2201
Artikelmaße	397 × 285 × 384 mm
Nenneingang	220–240 V~ 50/60 Hz
Nennausgang	20,0 V--- 1 A
Eingangsspannung	1000 W

Unter normalen Einsatzbedingungen muss dieses Gerät einen Abstand von mindestens 20 cm zwischen der Antenne und dem Körper des Benutzers einhalten.

Güvenlik Bilgileri

Ürünü kullanmadan önce bu kılavuzu dikkatlice okuyun ve ileride başvurmak üzere saklayın.

Kullanım Kısıtlamaları

- Bu ürün yalnızca ev ortamında zemin temizliği için kullanılır. Ürünü dış mekanlarda, zemin olmayan yüzeylerde veya ticari ya da endüstriyel ortamlarda kullanmayın.
- Bu cihaz, gözetim altında olmaları veya kendilerine cihazın güvenli bir şekilde kullanılmasına ve ilgili tehlikelerin anlaşılmasına yönelik talimatlar verilmiş olması durumunda 8 yaş ve üzeri çocuklar ve fiziksel, duyuşal veya zihinsel yetileri azalmış ya da deneyim ve bilgi eksikliği olan kişiler tarafından kullanılabilir. Çocuklar cihaz ile oynamamalıdır. Temizlik ve kullanıcı bakımı, gözetimsiz çocuklar tarafından yapılmamalıdır.
- Cihaz, yalnızca cihazla birlikte verilen güç kaynağı ünitesi ile birlikte kullanılmalıdır.
- Bu ürün yalnızca nitelikli teknisyenler ve satış sonrası servis ekibi tarafından değiştirilebilen piller içerir.
- Çocuklar ürünle oynamamalıdır. Temizlik robotu çalışırken çocukların ve evcil hayvanların güvenli bir mesafede bulunduğundan emin olun.
- Güç kablosu hasar görürse, üreticiden veya servis acentesinden temin edilebilen özel bir kablo veya tertibatla değiştirilmelidir.
- Temizlik robotunu koruyucu bariyerleri olmayan yerden yüksek alanlarda kullanmayın.
- Temizlik robotunu ters çevirerek yere koymayın. Temizlik robotunu LDS lazer sensör kapağından, kapağından veya tampon kısmından tutarak hareket ettirmeyin.

- Temizlik robotunu 40 °C'den yüksek veya 0 °C'den düşük ortam sıcaklıklarında ya da sıvı veya yapışkan maddeler bulunan zeminlerde kullanmayın.
- Bu temizlik robotunu banyo veya havuz kenarı gibi dış mekanlarda kurmayın, şarj etmeyin veya kullanmayın.
- Temizlik sırasında sürüklenmelerine engel olmak için, temizlik robotunu kullanmadan önce zeminde bulunan kabloları kaldırın.
- Temizlik robotunun çarpmasını ve zarar vermesini önlemek için zeminde bulunan kırılabilir veya küçük eşyaları kaldırın.
- Temizlik aletini çocukların erişemeyeceği yerlerde saklayın.
- Sabitken veya hareket ederken temizlik robotunun üzerine çocuk, evcil hayvan ya da herhangi bir eşya koymayın.
- Saçınızı, parmaklarınızı ve vücudunuzun diğer bölümlerini temizlik robotunun emme açıklığına yaklaştırmayın.
- Yanıcı maddeleri temizlemek için temizlik robotunu kullanmayın.
- Sert veya keskin cisimleri süpürge ile çekirtmeyin.
- Temizlik robotunu temizlemeden veya temizlik robotuna bakım uygulamadan önce temizlik robotunun kapalı olduğundan ve otomatik boşaltma standının fişinin çıkarılmış olduğundan emin olun.
- Temizlik robotunu veya otomatik boşaltma standını ıslak bezle silmeyin veya herhangi bir sıvıyla

durulamayın. Yıkatabilir parçaları temizledikten sonra parçaları yeniden takmadan ve kullanmadan önce tamamen kurulaşın.

- Temizlik robotunun taşınırken kapalı olduğundan ve mümkünse orijinal ambalajında tutulduğundan emin olun.
- Lütfen bu ürünü Kullanım Kılavuzu'nda bulunan talimatlara uygun şekilde kullanın. Ürünün yanlış kullanımından kaynaklanabilecek herhangi bir kayıp veya hasardan kullanıcılar sorumludur.

Piller ve Şarj

UYARILAR:

- Herhangi türde bir üçüncü taraf pil, güç kablosu veya otomatik boşaltma standı kullanmayın. Temizlik robotu sadece JCZ2201 model otomatik boşaltma standı ile kullanılabilir.
- Kullanıcının otomatik boşaltma standı 50 Hz veya 60 Hz arasında deęiřtirmesine gerek yoktur, ürün 50 Hz ila 60 Hz arasında kendisi geçiř yapabilir.
- Pili veya otomatik boşaltma standını kendiniz parçalarına ayırmayın, onarmayın veya üzerinde deęiřiklik yapmayın.
- Otomatik boşaltma istasyonunu ısı kaynaklarının yakınına yerleřtirmeyin.
- Otomatik boşaltma standının şarj temas yüzeylerini silmek veya temizlemek için ıslak bez kullanmayın ya da bu bölümlere ıslak elle dokunmayın.
- Eski pilleri uygun olmayan bir şekilde imha etmeyin. İhtiyaç duyulmayan piller uygun bir geri dönüşüm tesisi aracılıęıyla atılmalıdır.

- Temizlik robotu uzun süre kullanılmayacaksa cihazı tam olarak şarj edin ve kapattıktan sonra serin ve kuru bir yerde saklayın. Pili aşırı boşaltmaktan kaçınmak için temizlik robotunu en az 3 ayda bir tekrar şarj edin.
- Lityum iyon pil takımı, çevre için tehlikeli maddeler içerir. Temizlik robotunu imha etmeden önce lütfen önce pil takımını çıkarıp atın veya kullanıldığı ülkenin ya da bölgenin yerel yasa ve düzenlemelerine uygun olarak geri dönüştürün.
- Piller üründen çıkarılmadan önce pillerin bitmiş olması önerilir; ayrıca ürününüzün güçle bağlantısının kesildiğinden emin olmanız gerekir.
 - 1). Altındaki vidayı sökün ve kapağı kaldırın.
 - 2). Pil konnektörünü prizden çekin ve pilleri çıkarın. Yaralanma riskini önlemek için, pil tertibatına hasar vermeyin.
 - 3). Pilleri profesyonel bir geri dönüşüm kuruluşuna teslim edin.

Lazer Güvenlik Bilgileri

- Üründeki lazer sensör, IEC 60825-1:2014 Sınıf 1 lazer ürünler için Standartları karşılar. Lütfen kullanırken doğrudan göz teması kurmaktan kaçının.

EU Uygunluk Beyanı

CE İşbu belge ile Dreame (Tianjin) Information Technology Co., Ltd., radyo ekipmanı tipi B102GL ürününün 2014/53/EU sayılı Direktife uygun olduğunu beyan etmektedir. AB uygunluk beyanının tam metnine şu adresten ulaşılabilir: <http://www.mi.com/global/service/support/declaration.html>
Ayrıntılı e-kılavuz için lütfen www.mi.com/global/service/userguide adresine gidin

Ürüne Genel Bakış

Aksesuarlar

Önceden Takılı Aksesuarlar

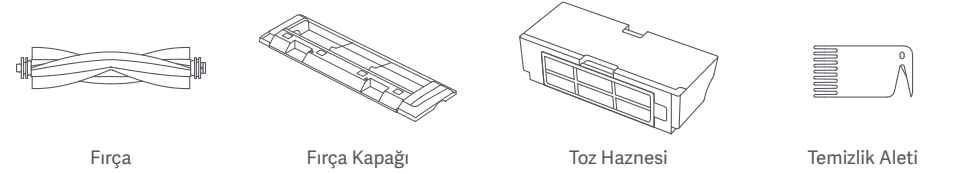

Diğer Aksesuarlar



Not: Kullanım kılavuzundaki ürün, aksesuar ve kullanıcı arayüzü çizimleri yalnızca referans amaçlı olarak sağlanmıştır. Ürün iyileştirmeleri nedeniyle asıl ürün ve işlevler farklılık gösterebilir.

Temizlik Robotu

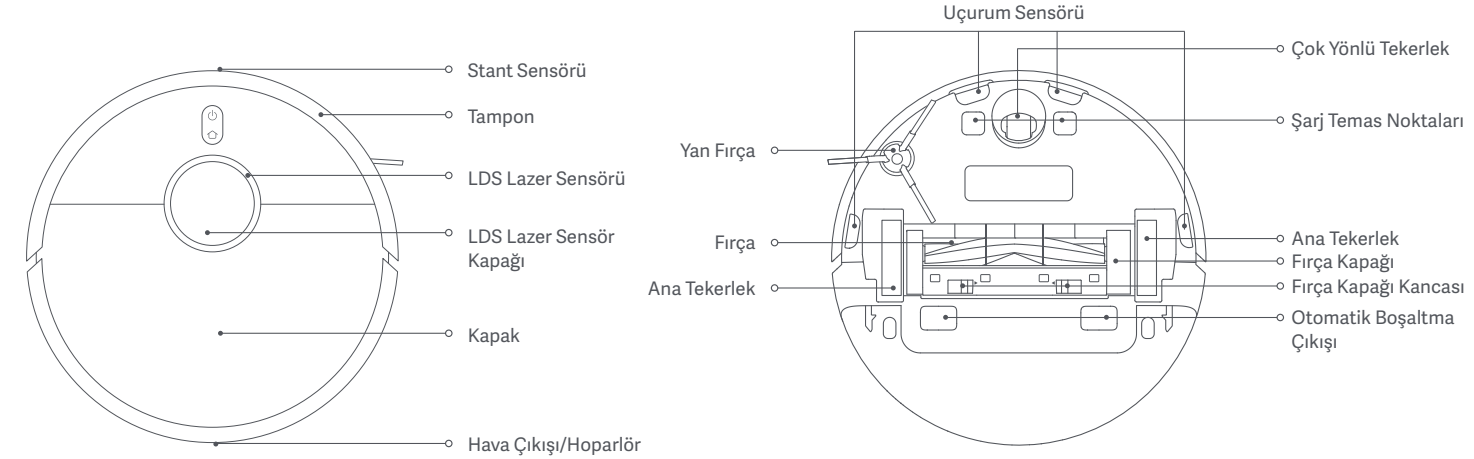

- ▶ Açmak veya kapatmak için 3 saniye basılı tutun
- ▶ Temizlik robotu açıldıktan sonra temizliği başlatmak için düğmeye basın
- ▶ Temizlik robotunu otomatik boşaltma standına gönderme: Basın
- ▶ Çocuk kilidini etkinleştirme/devre dışı bırakma: Düğmeyi 3 saniye basılı tutun

Göstergesi

Beyaz:	Temizleniyor/Temizlik tamamlandı/Tamamen şarj oldu
Yanıp sönen beyaz ışık:	Şarj için istasyona geri dönüyor/Yeniden konumlanıyor/Üretici yazılımı güncelleniyor/Bağlantı bekliyor/Wi-Fi'a bağlanıyor

Çok yavaşça yanıp sönen beyaz ışık:	Şarj oluyor
Yanıp sönen turuncu ışık:	Hata
Turuncu:	Wi-Fi bağlı değil

Otomatik Boşaltma Standı

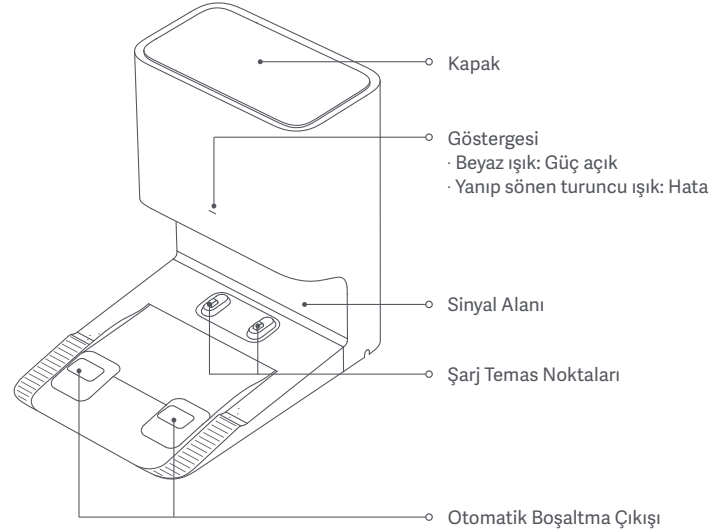

Önden Görünüş

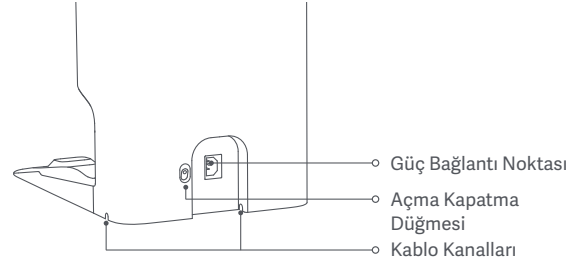

Arkadan Görünüm

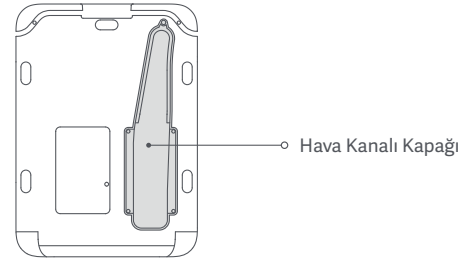

Alttan Görünüm

Nasıl Kurulur

Koruyucu Kılıfları Çıkarma

Temizlik robotunu kullanmadan önce her iki taraftaki koruyucu şeritleri çıkarın.

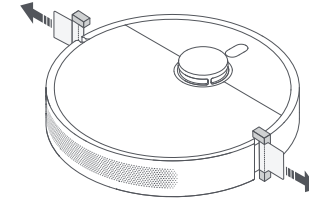

Yan Fırçayı Takma

Yan fırçayı temizlik robotunun altındaki klipse takın.

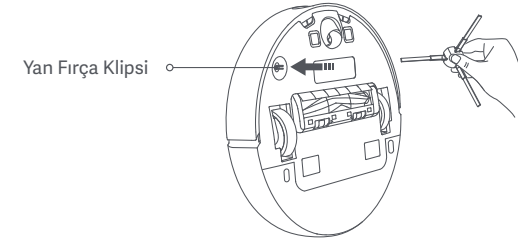

Bir Elektrik Prizine takın

Otomatik boşaltma standını bir prizine yakınına ve Wi-Fi sinyalinin güçlü olduğu bir alana yerleştirin. Ardından otomatik boşaltma standını prize takın ve açın.

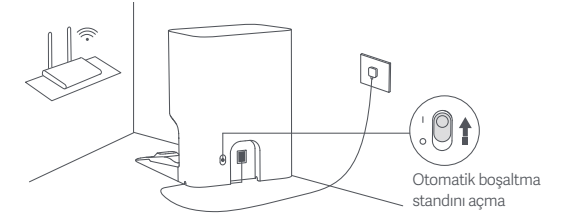

Otomatik boşaltma standını açma

Temizlik Robotunu Yerleştirme

Temizlik robotunu elle otomatik boşaltma standına yerleştirin. Temizlik robotu otomatik olarak açılacak ve şarj olmaya başlayacaktır. Temizlik robotu tamamen şarj edildiğinde robot ve istasyondaki göstergeler 10 dakika boyunca sabit beyaz renkte yanar ve ardından kapanır. Temizlik robotunu ilk kez kullanmadan önce tamamen şarj edin.

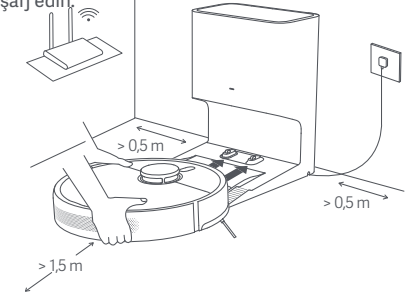

Not: Temizlik robotunun ve standındaki şarj temas noktalarının aynı hizada olduğundan emin olun.

Kullanım

Mi Home/Xiaomi Home Uygulamasına Bağlanma

Bu ürün Mi Home/Xiaomi Home uygulaması* ile çalışır. Cihazınızı kontrol etmek ve diğer akıllı ev cihazlarıyla etkileşime geçmek için Mi Home/Xiaomi Home uygulamasını kullanın.

QR kodunu tarayarak uygulamayı indirin ve yükleyin. Uygulama zaten yüklüyse bağlantı kurulum sayfasına yönlendirilirsiniz. Dilerseniz uygulamayı indirip yüklemek için uygulama mağazasında*Mi Home/Xiaomi Home* ifadesini arayın.

Mi Home/Xiaomi Home uygulamasını açın, sağ üstteki  simgesine dokunun ve cihazınızı eklemeye yönelik istemleri izleyin.

* Uygulamanın Avrupa'daki (Rusya hariç) adı Xiaomi Home'dur. Cihazınızda görüntülenen uygulama adı varsayılan olarak kabul edilmelidir.

Notlar:



- Bu temizlik robotu Mi Home/Xiaomi Home uygulaması ile çalışır ve Android 4.4 ile iOS 10.0 veya sonraki sürümleri destekler.
- Yalnızca 2,4 GHz Wi-Fi ağıları desteklenir.
- Uygulamanın sürümü güncelleştirilmiş olabilir. Lütfen mevcut uygulama sürümüne ilişkin talimatları uygulayın.





9E651E75

Wi-Fi'ı Sıfırlama

Yönlendiricinin yeniden yapılandırılması veya yanlış parola gibi bir nedenle telefonunuz ve temizlik robotunuz arasında bir bağlantı kaybı olursa lütfen aşağıdaki adımları takip edin:

1. Wi-Fi göstergesini görebilmek için lütfen temizlik robotunun kapağını açın.
2. Temizlik robotunun ağ yapılandırmasını beklediğini belirten bir ses duyana kadar  ve  düğmelerini aynı anda basılı tutun.
3. Wi-Fi göstergesi yanıp sönmeye başladıysa Wi-Fi başarıyla sıfırlanmıştır.

Temizliği Başlatma

Temizlik robotunun üzerindeki  düğmesine veya uygulamadaki  düğmesine basın ve temizlik robotu öncelikle kenarlar ve duvarlar boyunca, ardından S şeklinde tüm alanları temizler. Temizlik işlemi tamamlandığında temizlik robotu şarj olmak için kendiliğinden otomatik boşaltma standına döner.

1. Yöntem: Temizliğe başlamak için temizlik robotundaki  düğmesine basın.

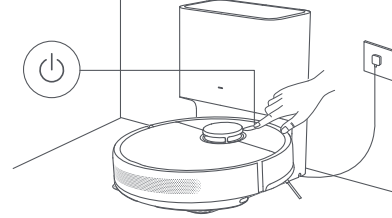

2. Yöntem: Temizliği başlatmak için uygulamadaki  düğmesine basın.

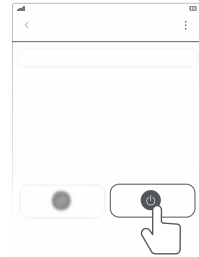

Notlar:

- Temizlik robotunun temizlikten sonra otomatik boşaltma standına kolayca geri dönebilmesi için temizlik robotunun temizliğe otomatik boşaltma standından başlamasını sağlayın ve temizlik görevi boyunca boşaltma standını hareket ettirmekten kaçının.
- Robot süpürgeyi ilk kez kullanırken robot süpürgeyi takip etmeniz ve yerdeki engelleri kaldırmazın önerilir. Robot süpürge bazı alanlarda takılırsa veya mobilyaların yüzeyini çizerse robot süpürge bu alanlara girmesini önlemek için uygulamada kısıtlı alanlar belirleyebilirsiniz.

Süpürme ve Paspaslama İşlevini Kullanma

1. Önce paspas pedini ıslatın ve fazla suyunu sıkın. Sonra, paspas pedinin orta kısmının kenarını su haznesi yuvasının orta kısmına kaydırın. Ardından paspas pedinin her iki ucun kenarlarını su haznesinin iki yanındaki yuvalara kaydırın. Son olarak pedi su haznesine sıkıca yerleştirin.

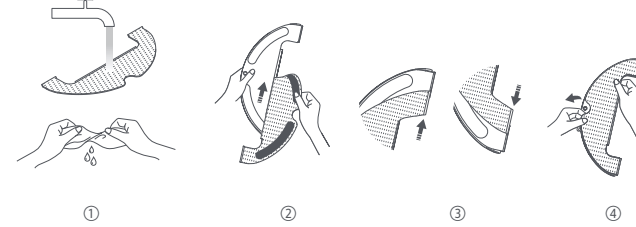

2. Su haznesi tapasını açın, su haznesini musluk suyu ile doldurun ve tapayı takın.

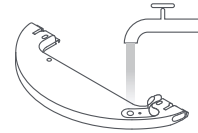

DİKKAT:

- Su haznesine sıcak su eklemeyin. Bu, tankın deforme olmasına neden olabilir.
- Tıkanmayı önlemek için, su haznesine herhangi bir temizlik maddesi veya arındırıcı eklemeyin.

3. Paspas grubunu takmak için, yerine oturana kadar temizlik robotunun arkasına doğru kaydırın. Temizliğe başlamak için  düğmesine basın veya Mi Home/Xiaomi Home uygulamasını kullanın. Temizlik robotu paspas grubunu otomatik olarak algılar ve suyu gerektiği şekilde dağıtarak paspaslamaya başlar.

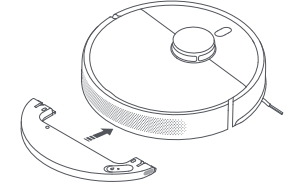

DİKKAT:

- Temizlik robotunun halı kaplı bir alana girmesini önlemek için paspaslamadan önce fiziksel engeller kullanın veya uygulamada sanal duvarlar veya kısıtlı alanlar oluşturun.
- Yeterli su akışının ve etkili temizliğin gerçekleştiğinden emin olmak için paspas pedi her 30 dakikalık kullanımdan sonra temizlenmelidir.

4. Temizlik robotu temizliği bitirdikten ve otomatik boşaltma standına döndükten sonra su haznesinin iki tarafındaki serbest bırakma düğmelerine basın ve paspaslama grubunu çıkartmak için grubu geri çekin.

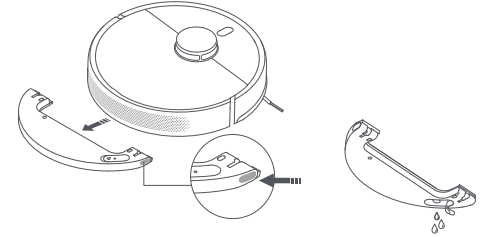

Not: Temizlik robotu şarj olurken veya kullanılmıyorken küflenmeyi ya da kalıcı kokuları önlemek için paspas grubunu çıkarın, haznede kalan suyu dökün ve paspas pedini temizleyin.



Toz haznesini boşaltma

Temizlik robotu temizleme görevini tamamladığında şarj olmak için otomatik boşaltma standına geri döner. Otomatik boşaltma standı toz haznesini otomatik olarak boşaltmaya başlar. Otomatik boşaltma işlevini etkinleştirmek veya devre dışı bırakmak için uygulamaya gidebilir ve otomatik boşaltma sıklığını istediğiniz gibi değiştirebilirsiniz.

Temizliğe Devam Etme

Bir temizlik görevi sırasında şarjının azalmaya başlaması durumunda temizlik robotu şarj olmak için kendiliğinden otomatik boşaltma standına döner ve yeterince şarj olduktan sonra kaldığı yerden temizliğe devam eder.

Duraklatma

Temizlik robotu çalışırken robotu duraklatmak için robotun üzerindeki herhangi bir düğmeye basın. Temizliğe devam etmek için  düğmesine basın.  düğmesine basıldığında geçerli temizlik görevi sonlanır ve temizlik robotu otomatik boşaltma standına döner.

Not: Temizlik robotunun otomatik boşaltma standına dönmesini engelleyebilecek veya haritanın kaybolmasına neden olabilecek navigasyon hatalarından kaçınmak için duraklatılan temizlik robotunu kaldırmayın veya hareket ettirmeyin.

Uyku Modu



Temizlik robotu duraklatıldıktan 10 dakika sonra otomatik olarak uyku moduna girer ve göstergesi kapanır. Uyandırmak için temizlik robotunun üzerindeki herhangi bir düğmeye basın.

Not: Uyku süresi 12 saati geçerse temizlik robotu otomatik olarak kapanır.

Yazılımı Güncelleştirme

Yazılımı uygulama üzerinden güncelleştirebilirsiniz. Güncelleştirmeden önce temizlik robotunun otomatik boşaltma standında olduğundan ve pil düzeyinin en az %15 olduğundan emin olun.

Temizlik Robotunu Yeniden Başlatma

Temizlik robotu yanıt vermeyi durdurursa veya kapatılamıyorsa  düğmesini 15 saniye basılı tutarak cihazı kapanmaya zorlayın. Ardından temizlik robotunu açmak için  düğmesini 3 saniye basılı tutun.

Fabrika Ayarlarını Geri Yükleme

Temizlik robotu yeniden başlatıldıktan sonra düzgün çalışmazsa temizlik robotunun fabrika ayarları geri yüklendiğini belirten sesi duyana kadar sıfırlama düğmesini bir iğne yardımıyla basılı tutun. Bu işlem temizlik robotunu orijinal fabrika ayarlarına sıfırlar.

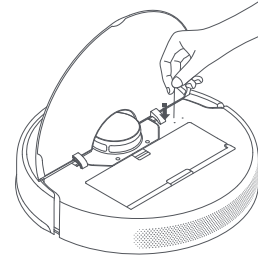

Bakım

Fırça ve Yan Fırça* İki haftada bir temizlemeniz önerilir.

1. Temizlik robotunu ters çevirin ve fırça kapağını çıkarmak için kancaları sıkıştırın.
2. Fırçayı kaldırarak temizlik robotundan çıkarın ve fırça yuvalarını temizleyin.
3. Fırçaya dolanan saçları kesmek için ürünle birlikte gelen temizleme aletini kullanın ve fırçadaki saçları ve diğer birikintileri temizleyin.
4. Yan fırçayı temizlemek için yukarı doğru çekip çıkarın.
5. Fırçayı, yan fırçayı ve fırça kapağını yeniden takın, bunların sıkı bir şekilde yerine oturduğundan emin olun.

Notlar:

- İdeal temizlik performansı için fırçanın her 6-12 ayda bir değiştirilmesi önerilir.
- İdeal temizlik performansı için yan fırçanın her 3-6 ayda değiştirilmesi önerilir.

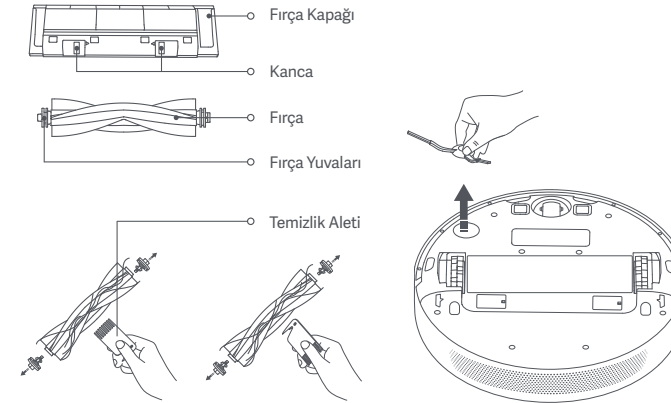

DİKKAT: Fırçaya çok fazla miktarda veya çok sıkı bir şekilde saç dolayışsa saçları zorla çekmeyin. Bu, fırçaya zarar verebilir.

Çok Yönlü Tekerlek* Gereklikçe temizleyin.

1. Temizlik robotunu ters çevirin ve çok yönlü tekerleği çekerek çıkarın.
2. Tekerlek ve aksta bulunan saç, kir ve diğer birikintileri temizleyin.
3. Tekerleği geri takın ve yerine oturana kadar bastırın.

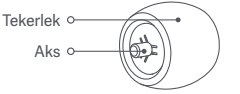

Notlar:

- Tekerleği nazik bir şekilde yuvasından ve temizlik robotundan çıkarmak için küçük bir tornavida veya başka sökme aletleri kullanılabilir.
- Tekerlek suyla temizlenip kuruduktan sonra tekrar takılabilir.

Tek Kullanımlık Torba* Gerektiğinde değiştirin.

1. Otomatik boşaltma standının üst kapağını açın. Tek kullanımlık torbayı çıkarmak için sapından yukarı doğru çekin. Çıkardığınız torbayı çöpe atın.

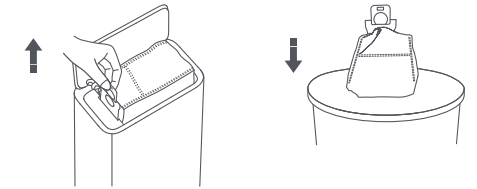

Not: Sapından çekmeniz toz ve birikintilerin kazara düşmesini önlemek için tek kullanımlık torbayı kapatacaktır.

2. Filtredeki tozları ve birikintileri kuru bir bezle temizleyin.

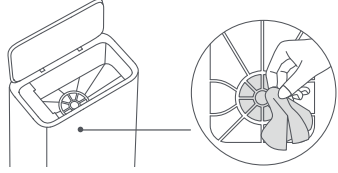

3. Kartı yuvaya yerleştirin ve yerine sağlam bir şekilde takıldığından emin olun.

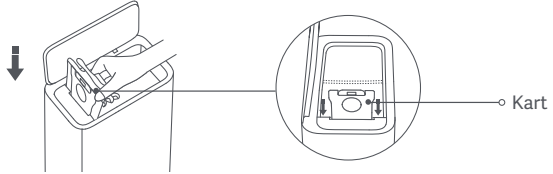

4. Tamamen kapalı olduğundan emin olmak için otomatik boşaltma standının üst kapağına bastırın.

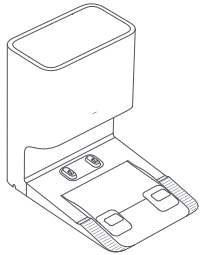

Sensörler ve Şarj Temas Yüzeyleri * Ayda bir temizlenmesi önerilir.

Temizlik robotundaki tüm sensörleri ve şarj temas yüzeylerini temizlemek için yumuşak bir bez kullanın ve aşağıdakileri yapın:

- Robot süpürge altındaki uçurum sensörleri ve şarj temas noktaları.
- Temizlik robotunun ön kısmında bulunan tampon ve stant sensörü.
- Temizlik robotunun üst kısmında bulunan LDS lazer sensörü.

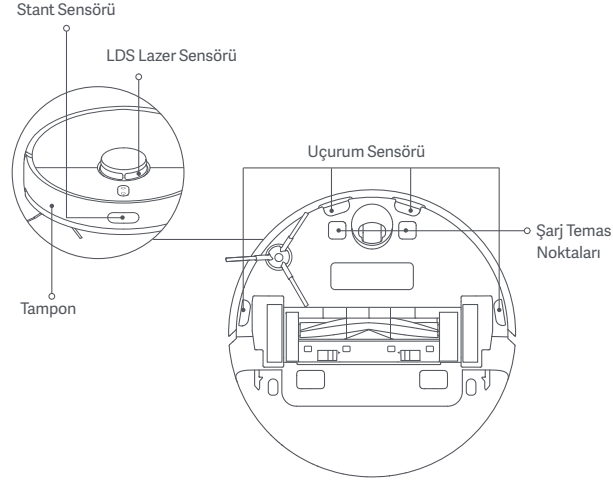

Otomatik Boşaltma Standındaki Hava Kanalı

* Gereklikçe temizleyin.

Hava kanalı tıkanırsa temizlemek için aşağıdaki adımları uygulayın.

1. Vidalarını sökerek hava kanalını çıkarın.
2. Hava kanalının yabancı cisimlerle tıkalı olup olmadığını kontrol edin ve gerekirse cisimleri çıkarın.

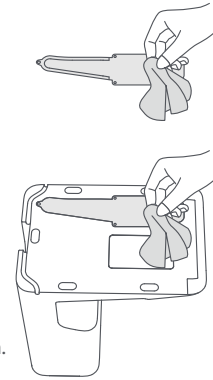
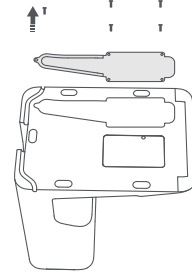

3. Hava kanalı kapağını yerine takın ve vidalayın.

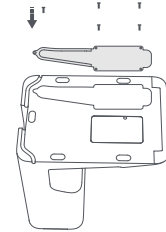

Şarj Temas Noktaları ve Otomatik Boşaltma Çıkışları

* Gereklikçe temizleyin.

Şarj temas noktalarını ve otomatik boşaltma çıkışlarını yumuşak ve kuru bir bezle temizleyin.

Uyarı: Temizlemeden önce otomatik boşaltma standının kapalı olduğundan ve prize takılı olmadığından emin olun.



Pil

Temizlik robotu yüksek performanslı lityum iyon pil takımı içerir. En iyi pil performansını korumak için günlük kullanımda yeterince şarj olduğundan emin olun.

Not: Temizlik robotu uzun süre kullanılmıyacaksa kapatın ve kaldırın. Pilin aşırı boşalmasını engellemek için temizlik robotu en az üç ayda bir tekrar şarj edilmelidir.

Teknik Özellikler

Temizlik Robotu

Ad	Elektrikli Robot Süpürge
Model	B102GL
Ürün Boyutları	353 × 350 × 98,8 mm
Pil	4800 mAh (Değerlendirilmiş Kapasite)
Şarj Süresi	Yaklaşık 6 saat
Net Ağırlık (Temizlik Robotu)	3,3 kg
Net Ağırlık (Aksesuarlarla)	7,4 kg
Şunlarla uyumludur	Android 4.4 ve iOS 10.0 veya sonraki sürümleri
Kablosuz Bağlantı	Wi-Fi IEEE 802.11b/g/n 2,4 GHz, Bluetooth 4.2
Nominal Voltaj	14,4 V ---
Nominal Güç	46 W
İşlem Frekansı	2400–2483,5 MHz
Maksimum Çıkış Gücü	< 20 dBm

WEEE İmha ve Geri Dönüşüm Bilgileri



Bu sembolü taşıyan tüm ürünler, elektrikli ve elektronik ekipman atıklarıdır (2012/19/EU sayılı direktifte WEEE olarak belirtilmiştir) ve bunların sınıflandırılmamış evsel atıklarla birlikte atılmaması gerekir. Bunun yerine ekipman atıklarınızı, elektrikli ve elektronik ekipman atıklarının geri dönüşümü için devlet veya yerel makamlar tarafından belirlenmiş bir toplama noktasına teslim ederek insan sağlığını ve çevreyi korumanız gerekir. Doğru imha ve geri dönüşüm, çevre ve insan sağlığı üzerindeki olası olumsuz sonuçları önlemeye yardımcı olur. Söz konusu toplama noktaları ve bu tür toplama noktalarının koşulları ile ilgili daha fazla bilgi için lütfen kurulumcuya veya yerel makamlara başvurun.

Otomatik Boşaltma Standı

Model	JCZ2201
Ürün Boyutları	397 × 285 × 384 mm
Nominal Giriş	220–240 V~ 50/60 Hz
Nominal Çıkış	20,0 V--- 1 A
Nominal Güç	1000 W

Normal koşullar altında, bu ekipman için anten ile kullanıcı arasında en az 20 cm'lik bir mesafe bırakılmalıdır.

Meclumat السلامة

اقرأ هذا الدليل بعناية قبل الاستخدام واحتفظ به للرجوع إليه مستقبلاً.

قيود الاستخدام

- هذا المنتج مخصص لتنظيف الأرضيات في بيئة منزلية فقط. لا تستخدمه في الخارج أو على الأسطح غير الأرضية أو في بيئة تجارية أو صناعية.
- يمكن للأطفال في سن 8 أعوام أو أكبر استخدام هذا الجهاز، وكذلك من يعانون من إعاقات جسدية أو حسية أو عقلية أو لديهم نقص في الخبرة والمعلومات بشرط الإشراف عليهم أو تزويدهم بتعليمات الاستخدام الآمن للجهاز وفهمهم للمخاطر المتعلقة به. يجب وضع الجهاز بعيداً عن متناول أيدي الأطفال. لا يجوز للأطفال العبث بالجهاز. ولا يجوز للأطفال القيام بأعمال التنظيف أو الصيانة دون إشراف شخص بالغ.
- هذا الجهاز مصمم للاستخدام فقط مع وحدة مزود الطاقة المتوفرة مع الجهاز.
- يحتوي هذا الجهاز على بطاريات لا يمكن استبدالها إلا من قبل أشخاص مختصين.
- يجب ألا يلعب الأطفال بهذا المنتج. تأكد من بقاء الأطفال والحيوانات الأليفة على مسافة آمنة من المكينة الكهربائية الروبوت أثناء تشغيلها.
- إذا حدث تلف لسلك الطاقة، يجب استبداله بسلك خاص أو مجموعة خاصة من الشركة المصنعة أو وكيل الخدمة.
- لا تستخدم المكينة الكهربائية الروبوت في منطقة معلقة فوق مستوى الأرض دون حاجز واقٍ.
- لا تقلب المكينة الكهربائية الروبوت رأساً على عقب. لا تحرك المكينة الكهربائية الروبوت باستخدام غطاء مستشعر الليزر LDS أو غطائها أو المصد الملحق بها كمقبض.
- لا تستخدم المكينة الكهربائية الروبوت عند درجة حرارة محيطة أعلى من 40 درجة مئوية أو أقل من 0 درجة مئوية أو على أرضية عليها سوائل أو مواد لاصقة.

- لا تقم بتركيب المكينة الكهربائية الروبوت هذه أو شحنها أو استخدامها في الفسحات الخارجية أو في الحمامات أو بالقرب من حمام السباحة.
- أبعد أي كابلات من الأرضية قبل استخدام المكينة الكهربائية الروبوت لتجنب قيامها بسحبها أثناء التنظيف.

- لا يلزم اتخاذ أي إجراء من المستخدمين لتحويل محطة التفريغ التلقائي بين 50 و60 هرتز، ويمكن للمنتج تكييف نفسه لكل من 50 و60 هرتز.
- لا تفكّك البطارية أو وحدة التفريغ التلقائي أو تصلحها أو تعدلها بنفسك.
- لا تضع محطة التفريغ التلقائي بالقرب من مصادر الحرارة.
- لا تستخدم قطعة قماش مبللة أو يدين مبللتين لمسح موصلات شحن محطة التفريغ التلقائي.
- لا تتخلص من البطاريات القديمة بشكل غير صحيح. يجب التخلص من البطاريات غير اللازمة في مرفق إعادة التدوير المناسب.
- إذا لم يتم استخدام المكنسة الكهربائية الروبوت لفترة طويلة، فقم بشحنها بالكامل، ثم أطفئها واحفظها في مكان بارد وجاف. أعد شحن المكنسة الكهربائية الروبوت مرة واحدة على الأقل كل 3 أشهر لتجنب التفريغ الزائد للبطارية.
- تحتوي علبة بطارية ليثيوم أيون على مواد خطيرة على البيئة. قبل التخلص من المكنسة الكهربائية الروبوت، يُرجى أول إزالة علبة البطارية، ثم التخلص منها أو إعادة تدويرها وفقًا للقوانين واللوائح المحلية للبلد أو المنطقة التي تستخدم فيها.
- عند إزالة البطاريات من المنتج، يُفضل استنفاد البطاريات والتأكد من فصل الطاقة عن المنتج.
- 1). قم بفك المسمار الموجود بالأسفل، ثم قم بإزالة الغطاء.
- 2). افصل موصل البطارية، ثم أزل البطاريات. لا تتلف علبة البطارية لتجنب أي خطر حدوث إصابات.
- 3). أعد البطاريات إلى شركة متخصصة في إعادة تدوير.

معلومات السلامة من الليزر

- يحقق مستشعر الليزر في هذا المنتج المعيار IEC 60825-1:2014 لمنتجات الليزر من الفئة 1. يُرجى تجنب ملامسته للعين مباشرة في أثناء الاستخدام.

للحصول على دليل إلكتروني مفصل، يُرجى الانتقال إلى www.mi.com/global/service/userguide

- قم بإزالة العناصر الهشة أو الصغيرة من الأرض لمنع المكنسة الكهربائية الروبوت من الاصطدام بها وتحطيمها.

اجعل أداة التنظيف بعيدة عن متناول الأطفال.

- لا تضع الأطفال أو الحيوانات الأليفة أو أي شيء أعلى المكنسة الكهربائية الروبوت بغض النظر عن كونها ثابتة أو متحركة.

أبق الشعر والأصابع وأعضاء الجسم الأخرى بعيدة عن فتحة الشفط الخاصة بالمكنسة الكهربائية الروبوت.

- لا تستخدم المكنسة الكهربائية الروبوت لتنظيف أي أسطح محترقة.

لا تقم بكنس الأجسام الصلبة أو الحادة.

- تأكد من إيقاف تشغيل المكنسة الكهربائية الروبوت وفصل وحدة التفريغ التلقائي من مصدر التيار الكهربائي قبل التنظيف أو إجراء الصيانة.

- لا تسمح المكنسة الكهربائية الروبوت أو وحدة التفريغ التلقائي بقطعة قماش مبللة أو تشطفهما بأي سائل. بعد تنظيف الأجزاء القابلة للغسيل، قم بتجفيف تلك الأجزاء تمامًا قبل إعادة تركيبها واستخدامها.

تأكد من إيقاف المكنسة الكهربائية الروبوت عند نقلها ووضعها في عبوتها الأصلية إن أمكن.

- يرجى استخدام هذا المنتج وفقًا للتعليمات الموجودة في دليل المستخدم. يتحمل المستخدمون مسؤولية أي خسارة أو ضرر ناتج عن الاستخدام غير الصحيح لهذا المنتج.

البطاريات والشحن

تحذير:

- لا تستخدم أي بطارية أو سلك طاقة، أو وحدة تفريغ تلقائي تابعة لطرف ثالث. لا يمكن استخدام المكنسة الكهربائية الروبوت إلا مع وحدة تفريغ تلقائي من الطراز JCZ2201.

نظرة عامة حول المنتج

الملحقات

الملحقات المركبة مسبقًا

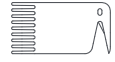

أداة التنظيف

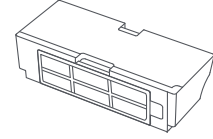

سلة الغبار

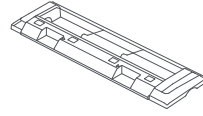

غطاء الفرشاة



الفرشاة الرئيسية

الملحقات الأخرى



لوحة الممسحة

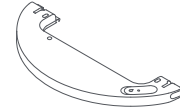

خزان المياه

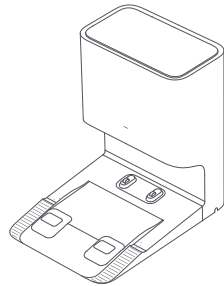

محطة التفريغ التلقائي

(كيس للاستعمال مرة واحدة مركب مسبقًا)

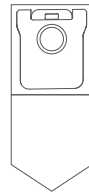

كيس للاستعمال مرة واحدة

(ملحق بديل)



سلك الطاقة

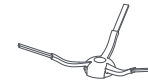

الفرشاة الجانبية

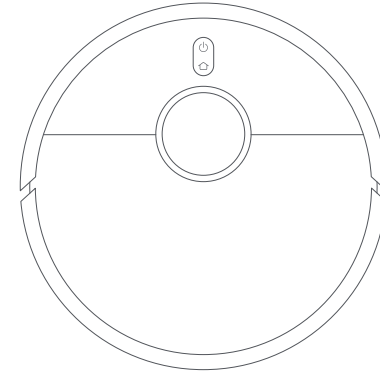

المكنسة الكهربائية الروبوت

ملاحظة: الرسوم التوضيحية للمنتج والملحقات وواجهة المستخدم في دليل المستخدم يتم توفيرها كمرجع فقط، وقد يختلف المنتج والوظائف الفعلية بسبب إدخال تحسينات على المنتج.

المكنسة الكهربائية الروبوت

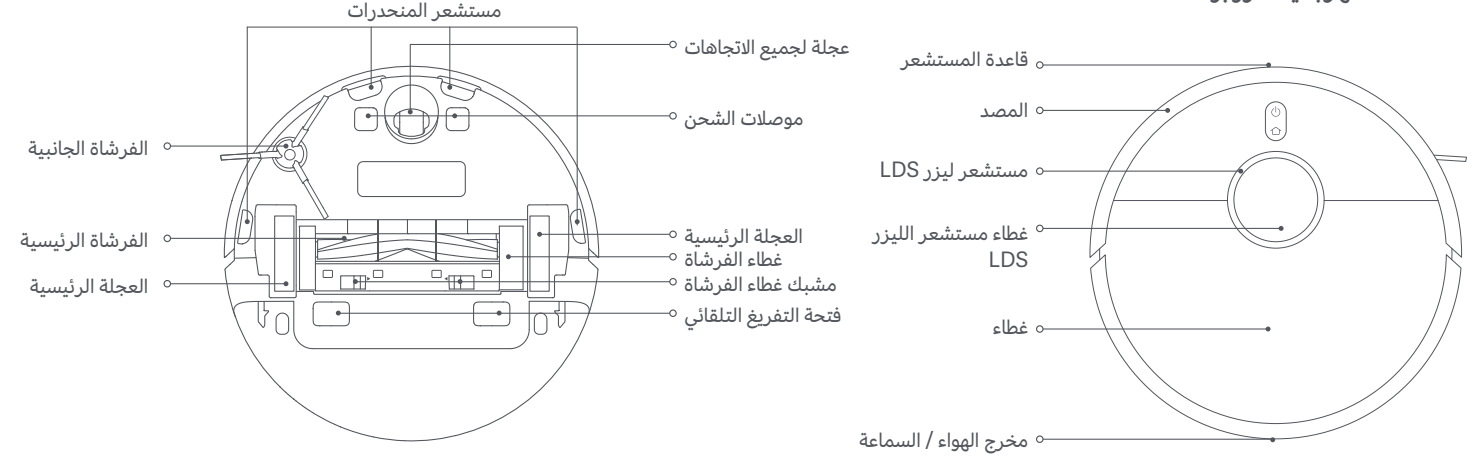

اضغط مطولاً لمدة 3 ثوانٍ للتشغيل أو إيقاف التشغيل
اضغط لبدء التنظيف بعد تشغيل المكنسة الكهربائية الروبوت
إرسال المكنسة الكهربائية الروبوت إلى وحدة التفريغ التلقائي: الضغط
تمكين/ تعطيل وظيفة القفل ضد عبث الأطفال: اضغط مع الاستمرار لمدة 3 ثوانٍ



مؤشر

وميض بطيء باللون الأبيض: الشحن
وميض باللون البرتقالي: خطأ
برتقالي: شبكة Wi-Fi غير متصلة

أبيض: اكتمل التنظيف/التطهير/تم الشحن بالكامل
وميض باللون الأبيض: العودة إلى الوحدة للشحن/إعادة التوضع/تحديث البرنامج الثابت/
بانتظار الاتصال/الاتصال بشبكة Wi-Fi

طريقة التركيب

إزالة الأغشية الواقية

قبل استخدام المكنسة الكهربائية الروبوت، قم بإزالة الشرائط الواقية من كلا جانبيها.

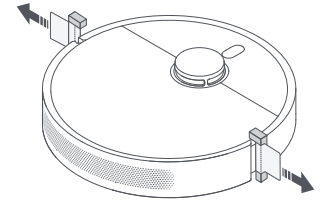

تركيب الفرشاة الجانبية

رُدّب الفرشاة الجانبية على المشبك الموجود في الجزء السفلي من المكنسة الكهربائية الروبوت.

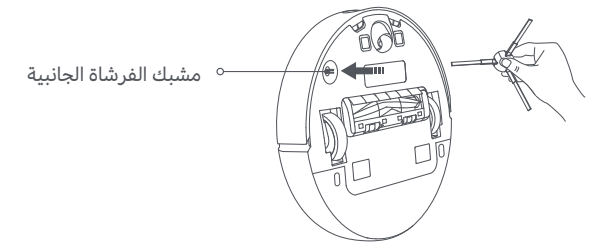

التوصيل بمأخذ كهربائي

ضع وحدة التفريغ التلقائي بالقرب من مأخذ كهربائي في منطقة فيها إشارة Wi-Fi جيدة. بعد ذلك وصل وحدة التفريغ التلقائي بالطاقة وشغلها.

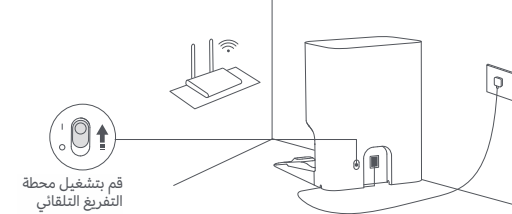

وضع المكنسة الكهربائية الروبوت

ضع المكنسة الكهربائية الروبوت على وحدة التفريغ التلقائي يدويًا وستعمل المكنسة الكهربائية الروبوت تلقائيًا وتبدأ الشحن. عند اكتمال الشحن، ستظل مؤشرات المكنسة الكهربائية الروبوت والوحدة مضيئة باللون الأبيض لمدة 10 دقائق ثم تنطفئ. اشحن المكنسة الكهربائية الروبوت بالكامل عند استخدامها للمرة الأولى.

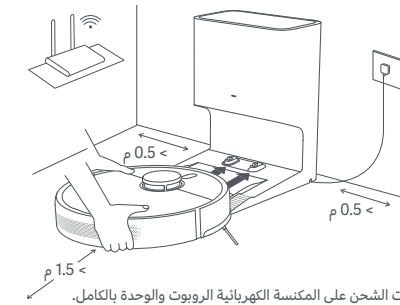

ملاحظة: تأكد من محاذاة موصلات الشحن على المكنسة الكهربائية الروبوت والوحدة بالكامل.

محطة التفريغ التلقائي

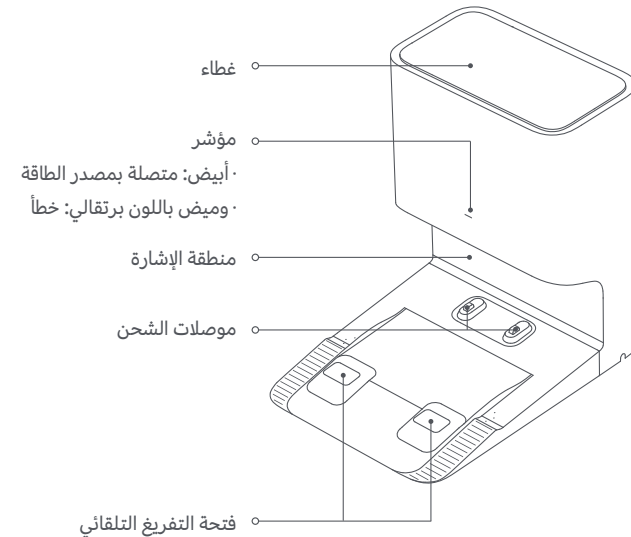

العرض الأمامي

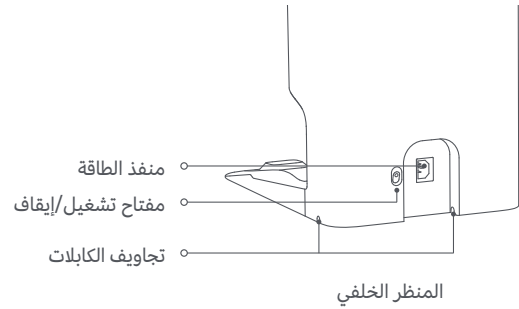

المنظر الخلفي

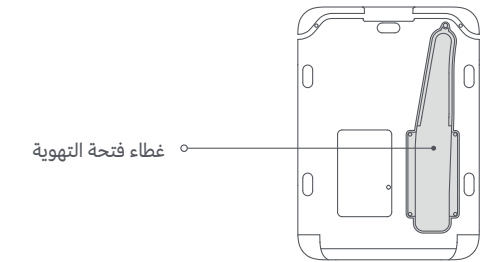

المنظر السفلي

طريقة الاستخدام

استخدام وظيفة الكنس والمسح

1. في البداية، بلل لوحة الممسحة وتخلص من الماء الزائد. بعد ذلك، اسحب حافة الجزء الأوسط من لوحة الممسحة في الفتحة الوسطى لخزان المياه، ثم اسحب الحواف على طرفي لوحة الممسحة في الفتحات الموجودة على جانبي خزان المياه. في النهاية، تُثَبِّت اللوحة بإحكام على خزان المياه.

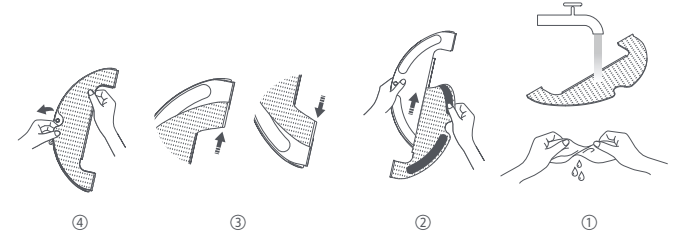

2. افتح سدادة خزان المياه واملأ خزان المياه بماء الصنبور وأدخل السدادة.

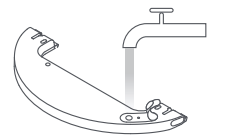

تنبيهات:

- لا تضيف المياه الساخنة في خزان المياه، حيث قد يسبب ذلك تشوه الخزان.
- لتجنب الانسداد، لا تضيف أي مواد تنظيف أو مظهرات إلى خزان المياه.

3. لتركيب مجموعة المسح،حركها في الجزء الخلفي من المكنسة الكهربائية الروبوت حتى تستقر في مكانها. اضغط على زر  أو استخدم تطبيق Mi Home/Xiaomi Home لبدء التطهير. سوف تعرف المكنسة الكهربائية الروبوت على مجموعة المسح وتبدأ في المسح وتوزيع المياه حسب الحاجة.

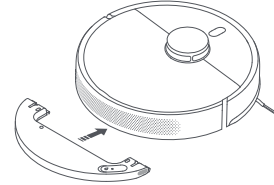

تنبيهات:

- لمنع المكنسة الكهربائية الروبوت من دخول منطقة مفروشة بسجاد، استخدم حواجز مادية أو قم بإعداد جدران افتراضية أو مناطق محظورة في التطبيق قبل المسح.
- يجب تنظيف لوحة الممسحة بعد كل 30 دقيقة من الاستخدام لضمان التدفق الكافي للمياه وفعالية التنظيف.

4. بعد انتهاء المكنسة الكهربائية الروبوت من التنظيف وعودتها إلى وحدة التفريغ التلقائي، اضغط على أزرار التحرير الموجودة على جانبي خزان المياه واسحب مجموعة المسح للخلف لإزالتها.

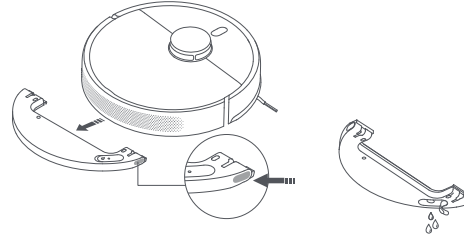

ملاحظة: عند شحن المكنسة الكهربائية الروبوت أو عدم استخدامها، قم بفك مجموعة المسح، وصب جميع المياه المتبقية في الخزان، ونظف لوحة الممسحة لمنع الروائح الفطرية أو العالقة.

الاتصال بتطبيق Mi Home/Xiaomi Home

يعمل هذا المنتج من خلال تطبيق Mi Home/Xiaomi Home*. استخدم تطبيق Mi Home/Xiaomi Home للتحكم في جهازك، وللتفاعل مع أجهزة المنزل الذكية الأخرى. اسح كود QR ضوئيًا لتنزيل التطبيق وتثبيته. سيتم توجيهك إلى صفحة إعداد الاتصال في حال كان التطبيق مثبتًا بالفعل. أو ابحث عن "Mi Home/Xiaomi Home" في متجر التطبيقات لتنزيله وتثبيته.



9E651E75

افتح تطبيق Mi Home / Xiaomi Home، واضغط على  في أعلى الجانب الأيسر، ثم اتبع المطالبات لإضافة جهازك.



* تتم الإشارة إلى التطبيق باسم تطبيق Xiaomi Home في أوروبا (عدا روسيا)، وينبغي التعامل مع اسم التطبيق الذي يظهر على جهازك على أنه افتراضي.

ملاحظات:



- تعمل هذه المكنسة الكهربائية الروبوت مع تطبيق Mi Home/Xiaomi Home، وتدعم نظامي التشغيل Android 4.4 أو إصدارات الأحدث.
- يتم دعم شبكات Wi-Fi 2.4 جيجا هرتز فقط.
- ربما قد تم تحديث إصدار التطبيق، الرجاء اتباع التعليمات استنادًا إلى إصدار التطبيق الحالي.

إعادة ضبط شبكة Wi-Fi

عند وجود انقطاع في الاتصال بين هاتفك والمكنسة الكهربائية الروبوت بسبب إعادة تكوين جهاز التوجيه، أو إدخال كلمة مرور خاطئة، أو نحو ذلك، يُرجى اتباع الخطوات الآتية:

1. يرجى فتح غطاء المكنسة الكهربائية الروبوت بحيث يمكنك رؤية مؤشر شبكة Wi-Fi.
2. اضغط مطولاً على الزرين  و  في آن واحد حتى تسمع صوتًا يشير إلى أن المكنسة الكهربائية الروبوت تنتظر تكوين الشبكة.
3. عندما يومض مؤشر Wi-Fi، تتم إعادة تعيين اتصال Wi-Fi بنجاح.

بدء التنظيف

اضغط على الزر  على المكنسة الكهربائية الروبوت أو انقر على الزر  في التطبيق، وستنظف المكنسة الكهربائية الروبوت جميع المناطق عن طريق التنظيف على طول الحواف والجدران أولاً ثم بنمط على شكل الحرف S. بمجرد اكتمال التنظيف، ستعود المكنسة الكهربائية الروبوت تلقائيًا إلى وحدة التفريغ التلقائي للشحن.



الطريقة 2: انقر على الزر  في التطبيق لبدء التنظيف.

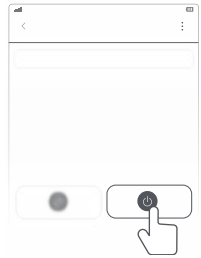

ملاحظة:

- لضمان أن المكنسة الكهربائية الروبوت يمكن أن تعود بسهولة إلى محطة التفريغ التلقائي بعد التنظيف، قم بالسماح للمكنسة الكهربائية الروبوت للبدء من محطة التفريغ التلقائي، وتجنب تحريك محطة التفريغ التلقائي خلال مهمة التنظيف.
- عند استخدام المكنسة الكهربائية الروبوت للمرة الأولى، يوصى بتابعات المكنسة الكهربائية الروبوت وإزالة أي عوائق على الأرض. إذا كان من المحتمل أن تعلق المكنسة الكهربائية الروبوت أو تخدش سطح الأثاث في بعض المناطق، فيمكنك تعيين مناطق محظورة في التطبيق لمنع المكنسة الكهربائية الروبوت من دخول تلك المناطق.

العناية والصيانة

الفرشاة والفرشاة الجانبية* يوصى بالتنظيف كل أسبوعين.

1. اقلب المكنسة الكهربائية الروبوت واضغط على المشابك لخلع غطاء الفرشاة.
2. ارفع الفرشاة خارج المكنسة الكهربائية الروبوت، ثم قم بتنظيف محامل الفرشاة.
3. استخدم أداة التنظيف المرفقة لقطع أي شعيرات متشابكة على الفرشاة وإزالة الشعر والأوساخ الأخرى من الفرشاة.
4. أزل الفرشاة الجانبية لأعلى لتنظيفها.
5. أعد تثبيت الفرشاة والفرشاة الجانبية وغطاء الفرشاة، وتأكد من وضعها بإحكام في مكانها.

ملاحظات:

- يوصى باستبدال الفرشاة كل 6-12 شهرًا للحفاظ على أداء التنظيف الأمثل.
- يوصى باستبدال الفرشاة الجانبية كل 3-6 أشهر للحفاظ على أداء التنظيف الأمثل.

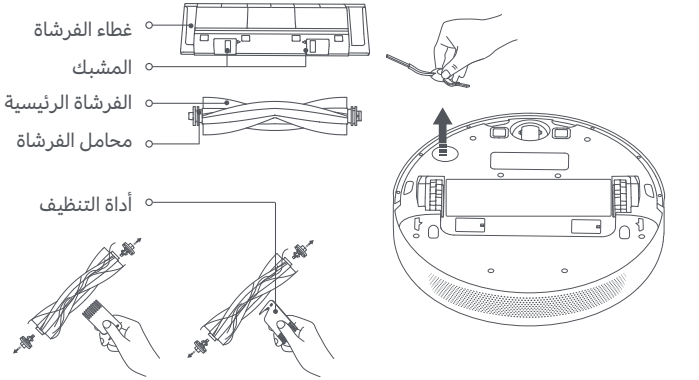

تنبيه: إذا كان الكثير من الشعر متشابكًا في الفرشاة، أو إذا كان الشعر متشابكًا بإحكام، فلا تشده بقوة، لأن ذلك قد يؤدي إلى تلف الفرشاة.

عجلة لجميع الاتجاهات* التنظيف حسب الحاجة.

1. اقلب المكنسة الكهربائية الروبوت واسحب عجلة جميع الاتجاهات.
2. قم بإزالة الشعر والأوساخ وغيرها من الحطام من العجلة والمحور.
3. أعد تركيب العجلة واضغط عليها بإحكام في مكانها.

ملاحظات:

- يمكن استخدام مفك براغ صغير أو أداة براغي أخرى لإخراج العجلة برفق وإزالتها.
- يمكن تنظيف العجلة بالماء وإعادة تركيبها بعد التجفيف.

كيس للاستعمال مرة واحدة* استبدال حسب الحاجة.

1. قم بفتح الغطاء العلوي لمحطة التفريغ التلقائي، وسحب المقبض لأعلى لإزالته، ثم تخلص من الكيس للاستعمال مرة واحدة.

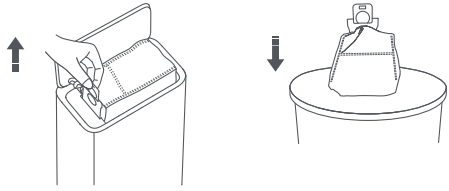

ملاحظة: سيؤدي سحب المقبض لأعلى إلى إغلاق الكيس المخصص للاستخدام مرة واحدة، لمنع الغبار والأوساخ من السقوط عن طريق الخطأ.

قم بتفريغ حجرة الغبار

عند انتهاء المكنسة الكهربائية الروبوت من مهمة التنظيف، ستعود إلى وحدة التفريغ التلقائي للشحن. بعد ذلك، ستبدأ محطة التفريغ التلقائي تلقائيًا بتفريغ حجرة الغبار. يمكنك الانتقال إلى التطبيق لتمكين وظيفة التفريغ التلقائي أو تعطيلها وتعديل تكرار التفريغ التلقائي حسب الحاجة.

استئناف التنظيف

إذا بدأت بطارية المكنسة الكهربائية الروبوت في النفاذ في أثناء مهمة تنظيف، فستعود تلقائيًا إلى وحدة التفريغ التلقائي لإعادة الشحن، ثم تستأنف التنظيف من حيث توقفت بعد شحنها بشكل كافٍ.

الإيقاف المؤقت

في أثناء تشغيل المكنسة الكهربائية الروبوت، اضغط على أي زر موجود على المكنسة الكهربائية الروبوت لإيقافها مؤقتًا، ثم اضغط على الزر (⏸) لاستئناف التنظيف. سينتهي الضغط على الزر (⏸) مهمة التنظيف الحالية ويرسل المكنسة الكهربائية الروبوت مرة أخرى إلى وحدة التفريغ التلقائي.

ملاحظة: لا ترفع المكنسة الكهربائية الروبوت أو تحركها في أثناء كونها قيد الإيقاف المؤقت؛ وذلك لتجنب أخطاء التنقل التي قد تمنع المكنسة الكهربائية الروبوت من العودة إلى وحدة التفريغ التلقائي أو تسبب في فقدان الخريطة.

وضع السكون

ستدخل المكنسة الكهربائية الروبوت في وضع السكون تلقائيًا بعد أن تتوقف مؤقتًا لمدة 10 دقائق، وسوف ينطفئ مؤشرها. لتنشيطها، قم بالضغط على أي زر في المكنسة الكهربائية الروبوت.

ملاحظة: إذا تجاوز وقت السكون 12 ساعة، فسيتم إيقاف تشغيل المكنسة الكهربائية الروبوت تلقائيًا.

تحديث البرنامج الثابت

يمكنك تحديث البرنامج الثابت عبر التطبيق. قبل التحديث، تأكد من وجود المكنسة الكهربائية الروبوت على وحدة التفريغ التلقائي وأن مستوى البطارية 15% على الأقل.

أعد تشغيل المكنسة الكهربائية الروبوت

إذا توقفت المكنسة الكهربائية الروبوت عن الاستجابة أو لا يمكن إيقاف تشغيلها، فاضغط مع الاستمرار على الزر (⏸) لمدة 15 ثوانٍ لفرض إيقاف تشغيلها. بعد ذلك اضغط مع الاستمرار على الزر (⏸) لمدة 3 ثوانٍ لتشغيل المكنسة الكهربائية الروبوت.

استعادة إعدادات المصنع

إذا لم تعمل المكنسة الكهربائية الروبوت بشكل صحيح بعد إعادة تشغيلها، فيمكنك استخدام دبوس للضغط على زر إعادة الضبط حتى تسمع صوتًا يشير إلى أن المكنسة الكهربائية الروبوت تستعيد إعدادات المصنع. سيعيد ذلك ضبط المكنسة الكهربائية الروبوت إلى إعدادات المصنع الأصلية.

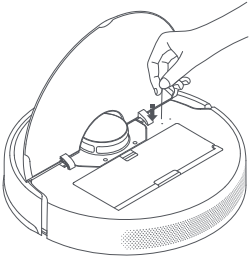

المستشعرات ونقاط اتصال الشحن* ينصح بالتنظيف الشهري.

استخدم قطعة قماش ناعمة لتنظيف المستشعرات ونقاط اتصال الشحن في المكينة الكهربائية الروبوت، بما في ذلك:

- توجد مستشعرات المنحدرات وموصلات الشحن في أسفل المكينة الكهربائية الروبوت.
- يوجد المصد وقاعدة المستشعر في الجزء الأمامي من المكينة الكهربائية الروبوت.
- يوجد مستشعر ليزر LDS في الجزء العلوي للمكينة الكهربائية الروبوت.

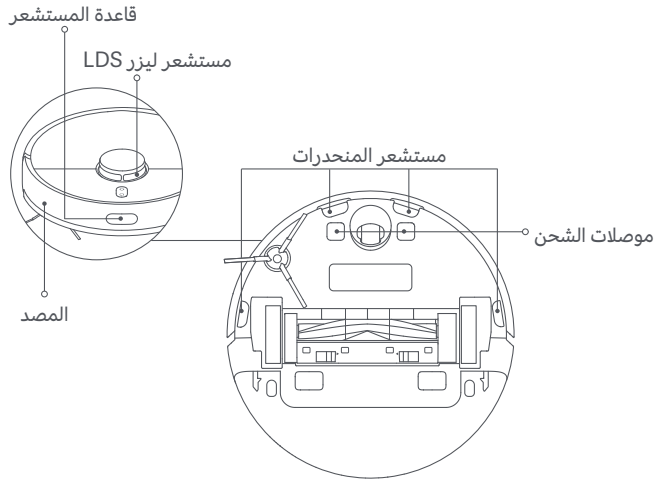

2. قم بإزالة الغبار والأوساخ من المرشح باستخدام قطعة قماش جافة.

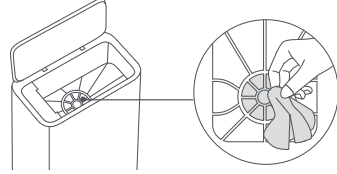

3. قم بإدخال اللوحة داخل الفتحة، وتأكد من تثبيتها بإحكام في مكانها.

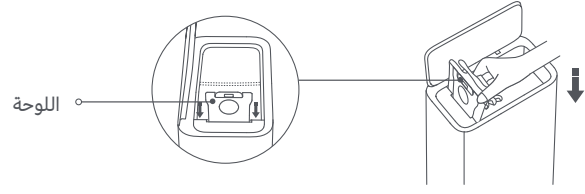

4. قم بالضغط لأسفل على الغطاء العلوي لمحطة التفريغ التلقائي للتأكد من أنها مغلقة تمامًا.

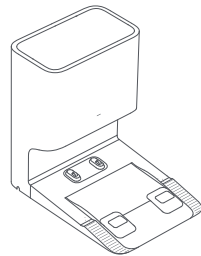

فتحة التهوية في وحدة التفريغ التلقائي* التنظيف حسب الحاجة.

إذا كانت فتحة التهوية مسدودة، اتبع الخطوات أدناه لتنظيفها.

1. قم بفتح غطاء فتحة التهوية لإزالته.

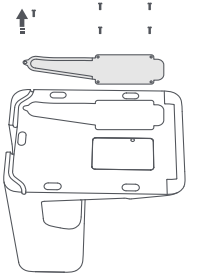

3. قم بتثبيت غطاء فتحة التهوية مرة أخرى وقم بربطه.

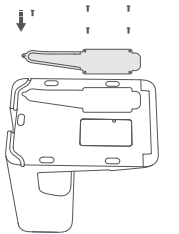

موصلات الشحن وفتحات تهوية التفريغ التلقائي* التنظيف حسب الحاجة.

نظف وصلات الشحن وفتحات التفريغ التلقائي بقطعة قماش ناعمة وجافة.

تحذير: تأكد من إيقاف تشغيل وحدة التفريغ التلقائي وفصلها قبل التنظيف.

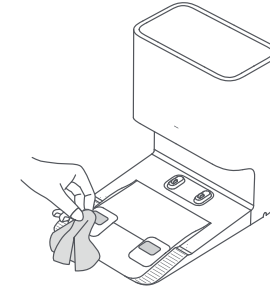

البطارية

تحتوي المكينة الكهربائية الروبوت على حزمة بطارية ليثيوم أيون عالية الأداء. يرجى التأكد من أنها تظل مشحونة بشكل جيد أثناء الاستخدام اليومي للحفاظ على الأداء الأمثل للبطارية.

ملاحظة: إذا لم يتم استخدام المكينة الكهربائية الروبوت لفترة طويلة، فقم بإيقاف تشغيلها ووضعها جانبًا. لمنع التلف الناتج عن التفريغ الزائد، يجب إعادة شحن المكينة الكهربائية الروبوت مرة واحدة على الأقل كل ثلاثة أشهر.

יש לקרוא מדריך זה בקפידה לפני השימוש ולשמור אותו לסיוע בעתיד. מדריך זה נכתב בלשון זכר מטעמי נוחות בלבד, אך מיועד לשני המינים.

הגבלות שימוש

- מוצר זה מיועד לניקוי הרצפה בסביבה ביתית בלבד. אין להשתמש בו מחוץ לבית, על משטחים שאינם רצפות או בסביבה מסחרית או תעשייתית.
- מוצר זה לא נועד לשימוש על ידי אנשים (כולל ילדים) בעלי יכולות פיזיות, חושיות ונפשיות מוגבלות או חסרי ניסיון וידע, אלא אם הדבר נעשה תחת פיקוח או לאחר מתן הוראות בנוגע לשימוש במוצר על ידי אדם האחראי על בטיחותם. אין לתת לילדים לשחק במכשיר. פעולות הניקוי והתחזוקה על ידי המשתמש לא יבוצעו על ידי ילדים ללא פיקוח.
- המוצר נועד לשימוש עם עמדת טעינה/עמדת ריקון אוטומטי מדגם <JCZ2201> בלבד.
- מכשיר זה כולל סוללות שניתנות להחלפה על ידי אדם מיומן בלבד.
- אין לתת לילדים לשחק במוצר זה. יש להקפיד שילדים וחיות מחמד יהיו במרחק בטוח מהשואב אבק הרובוטי השוטף בזמן שהוא פועל.
- אם כבל הזינה ניזוק, יש להחליפו בכבל חדש הניתן לרכישה מהיבואן או מנציג השירות שלו.
- אין להשתמש בשואב האבק הרובוטי השוטף באזור הממוקם מעל קומת הקרקע בלי מחסום מגן.
- אין להניח את שואב האבק הרובוטי הפוך. אין להזיז את שואב האבק הרובוטי על ידי שימוש בכיסוי חיישן הלייזר LDS, בכיסוי העליון או בפגוש כידיית.
- אין להשתמש בשואב האבק הרובוטי השוטף בטמפרטורת סביבה העולה על 40°C או הנמוכה מ-0°C, על רצפה רטובה או על חומרים דביקים.
- אין להתקין את שואב האבק הרובוטי השוטף, להטעין אותו או להשתמש בו מחוץ לבית, בחדרי אמבט או בסמוך לבריכה.

המכשיר الكهربائي الروبوت

الاسم	ممسحة ومكنسة كهربائية روبوت
الطرز	B102GL
أبعاد المنتج	353 × 350 × 98.8 ملم
البطارية	4800 مللي أمبير/ساعة (السعة المقدرة)
مدة الشحن	6 ساعات تقريباً
الوزن الصافي (المكنسة الكهربائية الروبوت)	3.3 كجم
الوزن الصافي (مع الملحقات)	7.4 كجم
متوافق مع	Android 4.4 و iOS 10.0 أو الإصدارات الأحدث
الاتصال اللاسلكي	2.4 Wi-Fi IEEE 802.11b/g/n جيهاهرتز, بلوتوث 4.2
الجهد المقدر	14.4 فولت ---
الطاقة المقدرة	46 واط
تردد التشغيل	2400–2483.5 ميگاهرتز
الحد الأقصى لطاقة الخرج	>20 ديسيبل مللي واط

معلومات التخلص وإعادة التدوير WEEE



جميع المنتجات التي تحمل هذا الرمز هي نفايات المعدات الكهربائية والإلكترونية (WEEE) وفقاً لتوجيه (EU/2012/19) التي لا ينبغي أن تختلط بالنفايات المنزلية التي لم يتم فرزها. وبدلاً من ذلك، يجب حماية صحة الإنسان والبيئة بتسليم معدات النفايات إلى نقطة تجميع مخصصة معينة من قبل الحكومة أو السلطات المحلية لإعادة تدوير نفايات المعدات الكهربائية والإلكترونية. سيساعد التخلص الصحيح وإعادة التدوير على منع النتائج السلبية المحتملة على البيئة وصحة الإنسان. يرجى الاتصال بشركة التركيب أو السلطات المحلية للحصول على مزيد من المعلومات حول الموقع بالإضافة إلى شروط وأحكام نقاط التجميع هذه.

محطة التفريغ التلقائي

الطرز	JCZ2201
أبعاد المنتج	397 × 285 × 384 ملم
الإدخال المقدر	220–240 فولت ~ 60/50 هرتز
الإخراج المقدر	20.0 فولت --- 1 أمبير
الطاقة المقدرة	1000 واط

أثناء الاستخدام العادي، يجب إبقاء هذا الجهاز على مسافة لا تقل عن 20 سم بين الهوائي وجسم المستخدم.

• לעולם אין להחליף את פתיל החשמל או את תחנת הטעינה בתחליפים לא מקוריים – יש לבצע החלפה

רק בכבל מקורי הניתן לרכישה מיבואן המוצר

• יש לאפשר גישה נוחה לחיבור וניתוק תקע הזינה של פתיל החשמל מרשת החשמל.

• חברו את עמדת הטעינה רק לשקע חשמל המספק את רמת המתח המתאימה המסומנת על עמדת הטעינה.

• מנעו חדירת מים או לחות.

• הרחיקו את עמדת הטעינה מטמפרטורות קיצוניות כגון: סביבת רדיאטור, תנור חם או מקום החשוף לקרינת השמש.

• הרחיקו את עמדת הטעינה מנרות דולקים, סיגריות וסיגרים דולקים, להבה גלויה וכדומה.

• מנעו נפילת עצמים על עמדת הטעינה.

• הימנעו מהתזת נוזלים כולל חומרי ניקוי או חומצות כלשהן על עמדת הטעינה וחלקיה.

• וודא שפתיל החשמל מונח באופן שאין סכנה שידרכו עליו או שיתקלו בו.

• בשימוש בכבל מאריך יש לוודא את תקינות מוליך הארקה שבכבל.

• לניתוק בטוח יש לאחוז בתקע פתיל החשמל ולא בכבל, ולמשוך אותו משקע החשמל.

הוראות בטיחות לסוללות ליתיום

• החלפה שגויה על ידי גורם שאינו מוסמך על ידי היצרן עלולה לגרום לפיצוץ.

• החלפת סוללה תבוצע רק על ידי גורם שהוסמך לכך על ידי היבואן ובסוללה מאותו דגם.

• אין לחשוף את המוצר ו/או את הסוללה לחום גבוה כגון: שמש, תנור חימום, מקור אש וכדומה.

• אין להשליך את הסוללה לאשפה אלא למתקני מחזור המיועדים לכך בהתאם לתקנות המקומיות.

• אין להשתמש בסוללה, בכבל חשמל או בעמדת ריקון אוטומטית של צד שלישי כלשהו. ניתן להשתמש בשואב האבק הרובוטי עם

• לפני השימוש בשואב האבק הרובוטי השוטף, יש להרים מהרצפה כבלים כדי למנוע את גרירתם בזמן הניקוי.

• פנה חפצים שבירים או קטנה מהרצפה, כדי ששואב האבק הרובוטי השוטף לא יתנגש בהם ויהרוס אותם.

• יש להרחיק את כלי הניקוי מהישג ידם של ילדים.

• אין להניח ילדים, חיות מחמד או פריט כלשהו על גבי שואב האבק הרובוטי השוטף כשהוא עומד או כשהוא נע.

• יש להרחיק שיער, אצבעות ואיברים אחרים מפתח הניקה של שואב האבק הרובוטי השוטף.

• אין להשתמש בשואב האבק הרובוטי השוטף כדי לנקות חומרים דליקים.

• אין לשאוב חפצים קשים או חדים.

• לפני ביצוע פעולות ניקוי ותחזוקה, יש לוודא ששואב האבק הרובוטי כבוי, ושעמדת הריקון האוטומטי מנותקת משקע החשמל.

• אין לנגב את שואב האבק הרובוטי או את עמדת הטעינה במטלית רטובה או לשטוף אותם בנוזל כלשהו. לאחר ניקוי החלקים

הניתנים לשיטה, יש לנגב לחלוטין את החלקים לפני התקנתם מחדש והשימוש בהם.

• בעת הובלת שואב האבק הרובוטי השוטף, יש לוודא שהוא כבוי, וככל האפשר לשמור אותו באריזתו המקורית.

• יש להשתמש במוצר זה בהתאם להוראות המופיעות במדריך למשתמש. המשתמשים אחראים לכל אובדן או נזק שנגרם עקב שימוש לא ראוי במוצר זה.

סוללות וטעינה

אזהרה:

הוראות בטיחות לתחנה רב-תכליתית

• תחנת הטעינה מיועדת לשימוש פנים בלבד במקום שאינו חשוף לשמש, גשם וכדומה.

עמדת ריקון אוטומטי מדגם JCZ2201 בלבד.

- אין צורך בפעולה מצד המשתמשים כדי להעביר את עמדת ריקון אוטומטי בין 50 ל-60 הרץ, המוצר יכול להתאים את עצמו גם ל-50 ו-60 הרץ.
- אין לפרק או לתקן את עמדת הריקון האוטומטי או לבצע בה שינויים בעצמך.
- אין להניח את עמדת הריקון האוטומטי בקרבת מקורות חום.
- אין להשתמש במטלית רטובה או בידיים רטובות כדי לנגב או לנקות את מגעי הטעינה של עמדת הריקון האוטומטי.
- אין להשליך סוללות ישנות בניגוד להוראות. יש להשליך סוללות שאין בהן צורך במתקן מחזור הולם.
- אם אין כוונה להשתמש בשואב האבק הרובוטי השוטף לפרק זמן ממושך, יש לטעון אותו עד הסוף ואז לכבות ולאחסן אותו במקום יבש וקריר. טען מחדש את השואב השוטף מדי 3 חודשים לפחות, כדי להימנע מטעינת יתר של הסוללה.
- תא סוללת ליתיום-יון מכיל חומרים מסוכנים לסביבה. לפני השלכת שואב האבק הרובוטי השוטף, יש להסיר את תא הסוללה ואז להשליך או למחזר אותו בהתאם לחוקים והתקנות המקומיים בארץ או באזור שנעשה בו שימוש.
- בהסרת הסוללות מהמוצר, עדיף לרוקן את הסוללות ולוודא שהמוצר מנותק מהחשמל.
- (1). הסר את הבורג בחלק התחתון ואז הסר את הכיסוי.
- (2). נתק את מחבר הסוללה מהחשמל ולאחר מכן הסר את הסוללות. אל תפגע בתא הסוללה, כדי לא להסתכן בפציעות.
- (3). העבר את הסוללות המשומשות למתקן מיחזור מסודר.

מידע בנושא בטיחות לייזר

- חיישן הלייזר במוצר זה עומד בתקן IEC 60825-1:2014 לבטיחות מוצר לייזר ברמת סיכון 1 (Class 1). הימנע ממגע ישיר עם העיניים במהלך השימוש.

לעיון במדריך מקוון מפורט, בקר בכתובת www.mi.com/global/service/userguide

אביזרים אביזרים מותקנים מראש

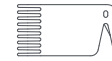

כלי ניקוי

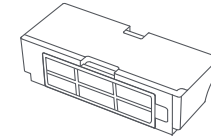

תא אבק

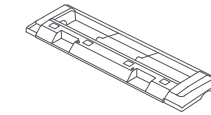

כיסוי מברשת



מברשת

אביזרים אחרים

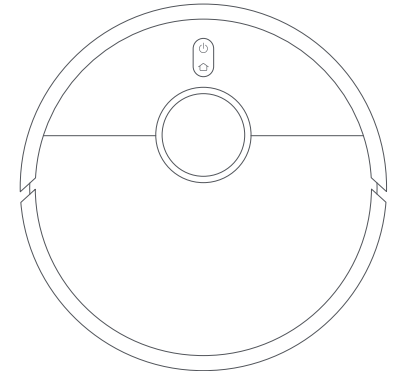

שואב אבק רובוטי שוטף



כרית שטיפה

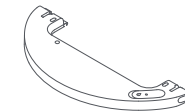

מכל המים

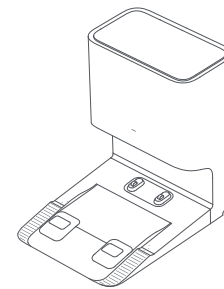

עמדת ריקון אוטומטי
(עם שקית חד-פעמית מותקנת מראש)



שקית חד-פעמית
(חלופית)



כבל חשמל



מברשת צד

הערה: איורי המוצר, האביזרים וממשק המשתמש במדריך למשתמש הם לצורכי המחשה בלבד. המוצר והפעולות בפועל עשויים להשתנות עקב שיפורים שבוצעו במוצר.

שואב אבק רובוטי שוטף

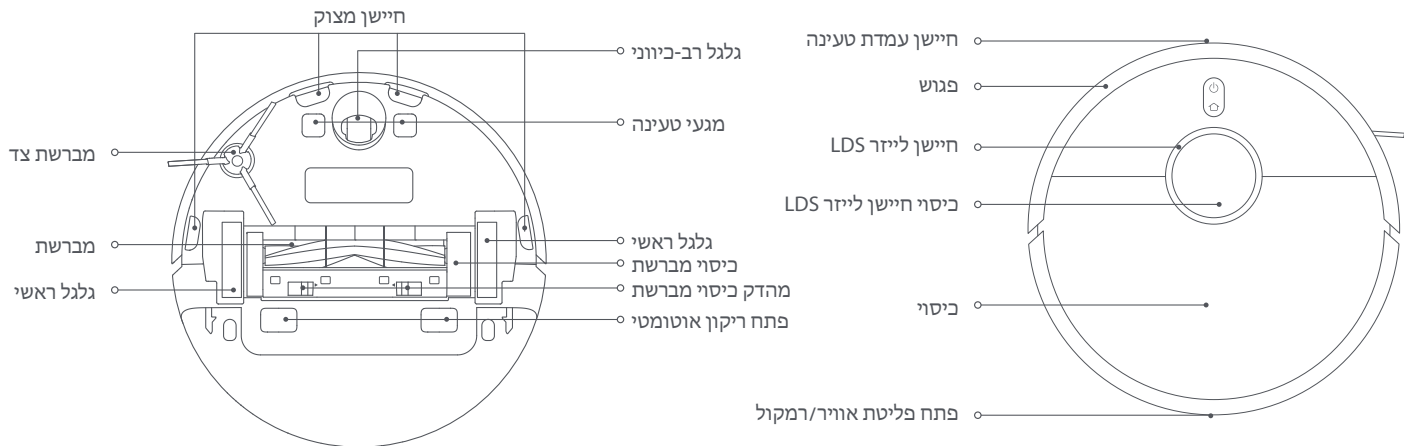

- לחץ והחזק למשך 3 שניות כדי להפעיל או לכבות
- לחץ כדי להפעיל את הניקוי אחרי הפעלת שואב האבק הרובוטי השוטף
- שלח את שואב האבק הרובוטי לעמדת הריקון האוטומטי: לחץ הפעל/השבת את פונקציית נעילת הילדים: לחץ לחיצה ארוכה למשך 3 שניות



נורית החיווי

לכן:	ניקוי/ניקוי הושלם/סוללה טעונה במלואה	מהבהב בלבן:	טעינה
לבהוב בלבן:	חוזר לתחנה לטעינה/מתמקם מחדש/מעדכן קושחה/ממתין לחיבור/מתחבר ל-Wi-Fi	כתום:	רשת Wi-Fi לא מחוברת
		כתום:	שגיאה
		כתום:	מהבהב בכתום:

עמדת ריקון אוטומטי

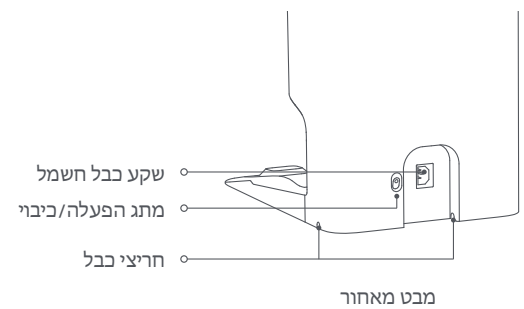

מבט מאחור

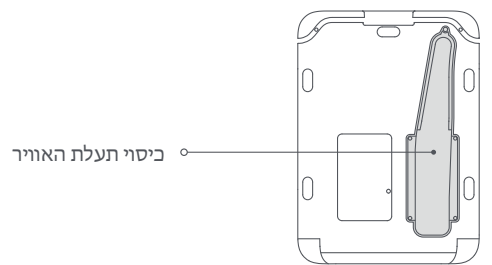

מבט מלמטה

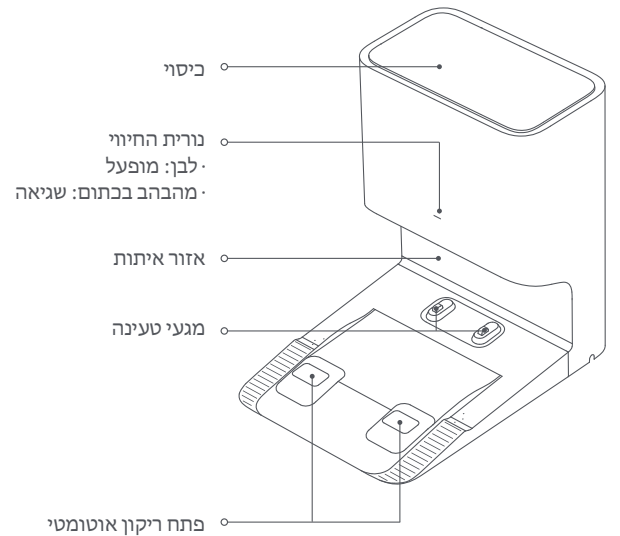

מבט מלפנים

התחברות באמצעות האפליקציה Mi Home

מוצר זה פועל עם האפליקציה Mi Home. השתמש באפליקציה Mi Home כדי לשלוט במכשיר שלך ולתקשר עם מכשירים חכמים אחרים בבית.

סרוק את קוד QR- כדי להוריד ולהתקין את האפליקציה. תנובת אל דף הגדרות החיבור אם האפליקציה כבר מותקנת. לחלופין תוכל לחפש את "Mi Home" בחנות האפליקציות, כדי להוריד ולהתקין אותה.

פתח את האפליקציה Mi Home הקש **+** בצד הימני העליון ומלא את ההנחיות כדי להוסיף את המכשיר שלך.



9E651E75

הערה:

- שואב אבק רובוטי זה עובד עם היישום Mi Home והוא תומך באנדרואיד 4.4-10.0 ו-iOS ומעלה.
- רק רשתות Wi-Fi מסוג 2.4GHz נתמכות.
- ייתכן שהגרסה של האפליקציה עודכנה, יש לפעול לפי ההוראות המתאימות לגרסת האפליקציה הנוכחית.

איפוס Wi-Fi

כאשר החיבור בין הטלפון לשואב האבק הרובוטי אובד עקב תצורה מחדש של הנתב, סיסמה שגויה או דבר דומה, בצע את השלבים הבאים:

1. פתח את הכיסוי של שואב האבק הרובוטי השוטף, כדי לראות את נורית החיווי של Wi-Fi-.
2. הפעל את שואב האבק הרובוטי, ובו-זמנית לחץ לחיצה ארוכה על הלחצנים **⏻** ו-**⏪** עד שתשמע ששואב הרובוטי ממתין להגדרת תצורת הרשת.
3. כאשר מחוון רשת ה-Wi-Fi מבהבה, החיבור לרשת ה-Wi-Fi אופס בהצלחה.

אופן ההרכבה

התחל לנקות

לחץ על הלחצן **⏻** בשואב האבק הרובוטי, או הקש על הלחצן **⏻** ביישום, ושואב האבק הרובוטי ינקה את כל האזורים, תחילה על ידי ניקוי לאורך שוליים וקירות, ולאחר מכן בתבנית בצורת S. בסיום הניקיון, שואב האבק הרובוטי יחזור באופן אוטומטי לטעינה בעמדת הריקון האוטומטי.

שיטה 1: הקש על הלחצן **⏻** בשואב האבק הרובוטי כדי להתחיל בניקיון.

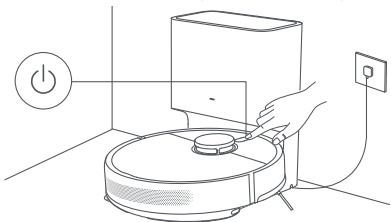

שיטה 2: הקש על הלחצן **⏻** ביישום כדי להתחיל בניקיון.

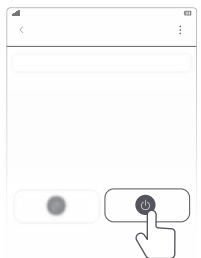

הערות:

- כדי להבטיח ששואב האבק הרובוטי השוטף יכול לחזור בקלות לעמדת הריקון האוטומטי לאחר ניקוי, יש לאפשר לשואב האבק הרובוטי השוטף להתחיל מעמדת הריקון האוטומטי, ולמנוע את הזזתה במהלך משימת הניקוי.
- בעת שימוש בשואב הרובוטי בפעם הראשונה, מומלץ לעקוב אחר השואב הרובוטי ולהסיר מכשולים מהקרקע. אם השואב הרובוטי עלול להיתקע הרהיטים או לשרוט אותם באזורים מסוימים, ניתן להגדיר ביישום אזורים מוגבלים כדי למנוע מהשואב הרובוטי להיכנס לאזורים אלו.

הסרת כיסויי המגן

לפני השימוש בשואב האבק הרובוטי השוטף, יש להסיר את רצועות המגן משני הצדדים.

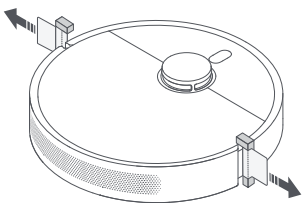

הרכב את מברשת הצד

הרכב את מברשת הצד על המהדק שבתחתית שואב האבק הרובוטי.

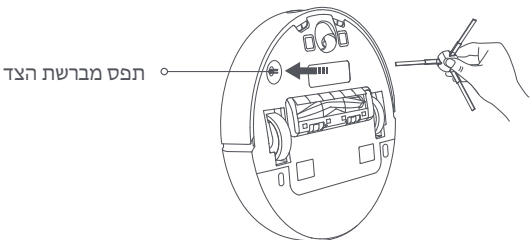

חבר לשקע חשמל

הנח את עמדת הריקון האוטומטי בקרבת שקע חשמל, באזור עם קליטת Wi-Fi טובה. לאחר מכן חבר את עמדת הריקון האוטומטי לחשמל, והפעל אותה.

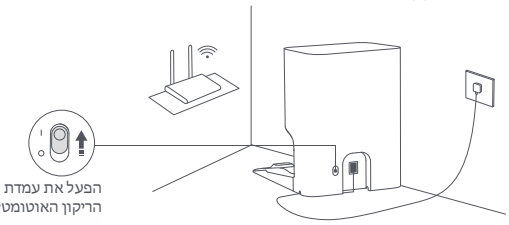

מקם את שואב האבק הרובוטי

הנח את שואב האבק הרובוטי באופן ידני על עמדת הריקון האוטומטי, והשואב הרובוטי יידלק באופן אוטומטי ויתחיל בטעינה. כאשר הוא טעון במלואו, המחווניים על שואב האבק הרובוטי ועל העמדה יישארו לבנים למשך 10 דקות, ואז ייכבו. יש לטעון את שואב האבק הרובוטי במלואו לפני השימוש הראשון בו.

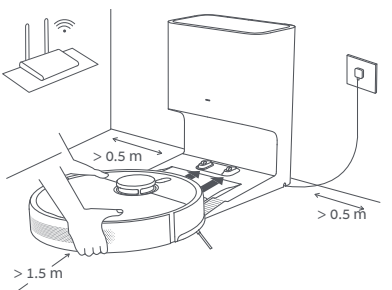

הערה: דא שמגני הטעינה של שואב האבק הרובוטי ושל העמדה מיושרים זה מול זה לחלוטין.



ריקון תא האבק

לאחר ששואב האבק הרובוטי מסיים משימת ניקיון, הוא חוזר לעמדת הריקון האוטומטי לטעינה. לאחר מכן, עמדת הריקון האוטומטי תחל באופן אוטומטי לרוקן את תא האבק. ניתן לעבור ליישום כדי להפעיל או להשבית את פונקציית הריקון האוטומטי ולשנות את תדירות הריקון האוטומטי לפי הצורך.

חידוש פעולת הניקוי

אם השואב השוטף מגיע למצב של סוללה חלשה במשימת ניקוי, הוא יחזור באופן אוטומטי לעמדת הריקון האוטומטי לצורך טעינה, ולאחר שהסוללה נטענה במידה מספקת, יחדש את פעולת הניקוי במקום שבו הפסיק.

השהיה

בזמן ששואב האבק הרובוטי פועל, לחץ על לחצן כלשהו כדי להשהות את פעולתו, ולאחר מכן לחץ על הלחצן  כדי לחדש את פעולת הניקוי. לחיצה על הלחצן  תסיים את משימת הניקוי הנוכחית ותשלח את שואב האבק הרובוטי בחזרה לעמדת הריקון האוטומטי.

הערה: אין להיזם או להיזם את שואב האבק הרובוטי בעת מושהה, זאת כדי למנוע שגיאות ניווט שעשויות למנוע את חזרתו של שואב האבק הרובוטי לעמדת הריקון האוטומטי או לגרום לאובדן המפה.

מצב שינה



שואב האבק הרובוטי השוטף נכנס באופן אוטומטי למצב שינה לאחר 10 דקות של השהיה, ואז המחווין שלו כבה. כדי להעיר, לחץ על לחצן כלשהו בשואב האבק הרובוטי השוטף.

הערה: אם זמן השינה עולה על 12 שעות, שואב האבק הרובוטי השוטף ייכבה אוטומטית.

עדכון הקושחה

אפשר לעדכן את הקושחה דרך האפליקציה. לפני העדכון, יש לוודא ששואב האבק הרובוטי נמצא על עמדת הטעינה, ושהסוללה טעונה ב-15% לפחות.

הפעלת שואב האבק הרובוטי השוטף מחדש

אם שואב האבק הרובוטי השוטף מפסיק להגיב או שאי אפשר לכבות אותו, יש ללחוץ לחיצה ארוכה על הלחצן  למשך 15 שניות כדי לאלץ כיבוי. לאחר מכן יש ללחוץ לחיצה ארוכה על הלחצן  במשך 3 שניות, כדי להפעיל את שואב האבק הרובוטי השוטף.

איפוס להגדרות היצרן

אם שואב האבק הרובוטי אינו פועל כראוי לאחר ההפעלה מחדש, ניתן להשתמש בסיבה כדי ללחוץ על לחצן האיפוס עד שתשמע קול המציין ששואב האבק הרובוטי מתאפס להגדרות היצרן. פעולה זו תאפס את שואב האבק הרובוטי להגדרות היצרן המקוריות.

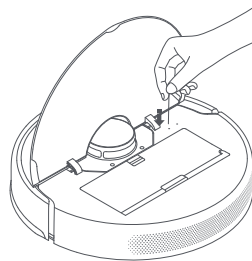

השתמש בפונקציה 'שאיבה ושטיפה'

1. תחילה הרטב קלות את כרית השטיפה וסחט ממנה עודפי מים. לאחר מכן, החלק את שולי החלק האמצעי של כרית השטיפה לתוך החרץ האמצעי של מכל המים, ואז החלק את הקצוות בשני צידי מטלית השטיפה לתוך החרצים בשני צידי מכל המים. לבסוף, חבר היטב את הכרית למכל המים.

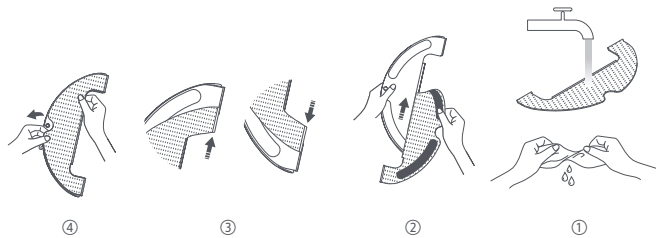

2. פתח את מדיד מכל המים, מלא את מכל המים במי ברז, והכנס את המדיד.

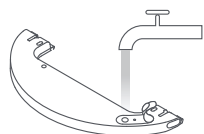

אזהרות:

- אל תוסיף מים למכל המים, הדבר עלול לעוות את צורת המכל.
- כדי להימנע מסתירות, אל תוסיף חומרי ניקוי או חיתוי למכל המים.

3. ישר את מודל השטיפה כפי שמציין החץ והחלק אותו לתוך החלק האחורי של שואב האבק הרובוטי השוטף עד שייכנס למקומו בנקישה. לחץ על הלחצן  או השתמש באפליקציה Mi Home כדי להתחיל לנקות. שואב האבק הרובוטי השוטף יזהה אוטומטית את מכלול השטיפה ויתחיל בשטיפה ופיזור מים כנדרש.

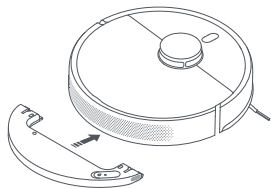

אזהרות:

- כדי למנוע את כניסת שואב האבק הרובוטי השוטף לאזור המכוסה בשטיח, השתמש במחסומים פיזיים או הגדר באפליקציה קירות וידטואליים או אזורים מוגבלים לפני השטיפה.
- יש לנקות את כרית השטיפה כעבור 30 דקות שימוש, כדי לדאוג לזרימת מים תקינה ולניקיון אפקטיבי.

4. לאחר ששואב האבק הרובוטי מסיים לנקות וחוזר לעמדת הריקון האוטומטי, לחץ על לחצני השחרור משני צידי מכל המים, ומשוך את מכלול השטיפה לאחור כדי להסירו.

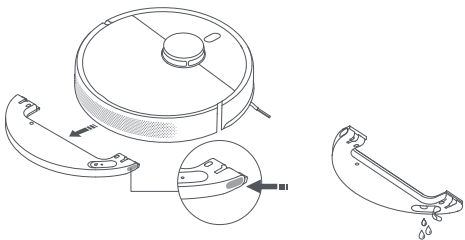

הערה: כששואב האבק הרובוטי השוטף נמצא בטעינה ואינו בשימוש, הסר את מודול השטיפה, שפך את שאריות המים מהמכל ונקה את כרית השטיפה, כדי למנוע היווצרות עובש או ריחות לוואי.

תחזוקה שוטפת

מברשת ומברשת צד • מומלץ לנקות מדי שבועיים.

1. הפוך את שואב האבק הרובוטי השוטף ולחץ על המהדקים כדי להוציא את מגן המברשת.
2. הרם את המברשת של שואב האבק הרובוטי השוטף ונקה את מסבי המברשת.
3. השתמש בכלי הניקוי המצורף כדי לחתוך שיערות שהסתכבו במברשת, והסר את השיערות ופסולת אחרת מהמברשת.
4. הוצא את מברשת הצד כלפי מעלה כדי לנקות אותה.
5. התקן מחדש את המברשת, את מברשת הצד ואת כיסוי המברשת, וודא שהם מהודקים למקומם.

הערות:

• לביצועי ניקיון אופטימליים, מומלץ להחליף את המברשת מדי 6-12 חודשים.

• לביצועי ניקיון אופטימליים, מומלץ להחליף את מברשת הצד מדי 3-6 חודשים.

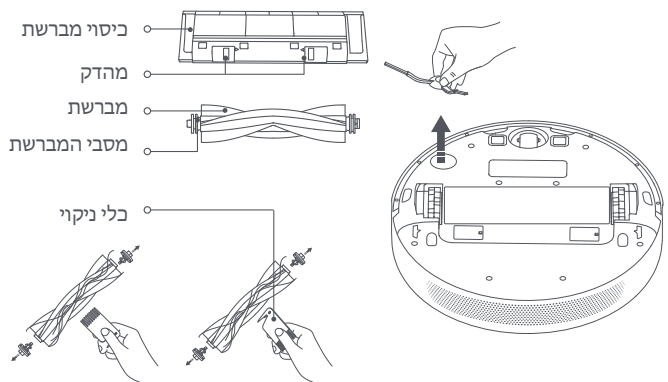

זהירות: אם יותר מדי שיער הסתבך במברשת, או אם השיער מלוכף בצורה הדוקה מאוד, אל תמשוך אותו בכוח כדי לא לגרום נזק למברשת.

חיישנים ונקודות מגע לטעינה • מומלץ לנקות פעם בחודש.

נקה את כל החיישנים ונקודות המגע לטעינה בשואב האבק הרובוטי השוטף במטלית רכה:

- חיישני המדרון ומגעי הטעינה בתחתית שואב האבק הרובוטי.
- הפגוש וחיישן המכשולים בחזית שואב האבק הרובוטי.
- חיישן הלייזר LDS בחלקו העליון של שואב האבק הרובוטי השוטף.

חיישן עמדת טעינה

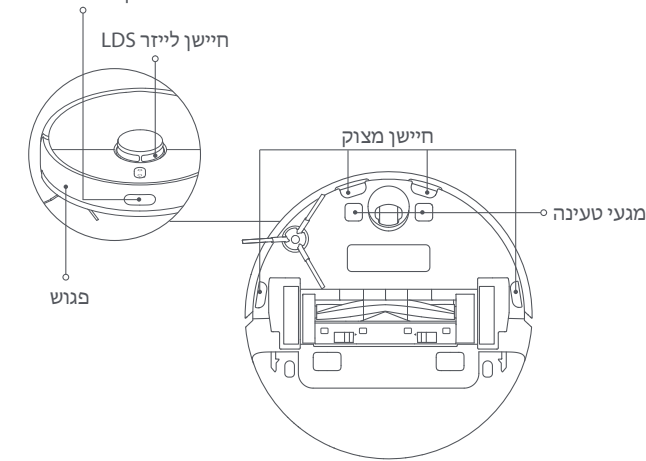

2. באמצעות מטלית יבשה, סלק את האבק והפסולת מהמסנן.

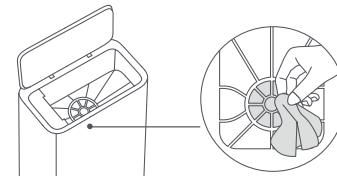

3. הכנס את הלוח לתוך החרוץ, והקפד להתקינו במקומו בצורה בטוחה.

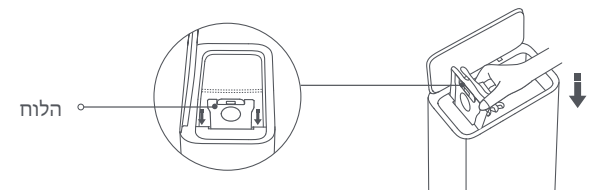

4. לחץ כלפי מטה על הכיסוי העליון של עמדת הריקון האוטומטי כדי להבטיח את סגירתו המלאה.

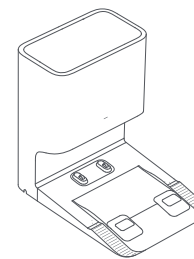

גלגל רב-כיווני • נקה בעת הצורך.

1. הפוך את שואב האבק הרובוטי השוטף ומשוך את הגלגל הרב-כיווני.
2. הסר שיער, לכלוך ופסולת נוספת מהגלגל ומהציר.
3. להחזיר את הגלגל למקומו ולחץ אותו היטב עד שישב במקומו.

הערות:

• ניתן להשתמש במברג קטן או בכלי אחר כדי לשחרר את הגלגל בעדינות.

• אפשר לנקות את הגלגל במים ולהחזיר אותו למקומו לאחר ייבוש.

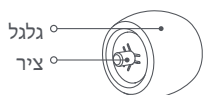

שקית חד-פעמית • החלף לפי הצורך.

1. פתח את הכיסוי העליון של עמדת הריקון האוטומטי, משוך את הידית כלפי מעלה כדי להוציא את השקית החד-פעמית והשלך אותה.

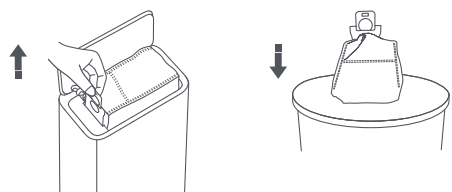

הערה: משיכה כלפי מעלה בידי תאטום את השקית החד-פעמית כדי למנוע נפילה אקראית של אבק ופסולת.

שואב אבק רובוטי שוטף

שם	שואב אבק רובוטי
דגם	B102GL
מידות הפריט	353 × 350 × 98.8 מ"מ
סוללה	4800 mAh (קיבולת נקובה)
זמן טעינה	כ-6 שעות
משקל נקי (שואב אבק רובוטי)	3.3 ק"ג
משקל נטו (עם אביזרים)	7.4 ק"ג
תאימות	Android 4.4 ו-iOS 10.0 ואילך
קישוריות אלחוטית	Wi-Fi IEEE 802.11b/g/n 2.4 GHz, Bluetooth 4.2
מתח נקוב	14.4 וולט ישר ---
הספק נקוב	46 וואט
תדר פעולה	2400-2483.5 MHz
הספק מוצא מרבי	<20 dBm

מידע על השלכה ומחזור לפי WEEE



כל המוצרים הנושאים סמל זה הם פסולת אלקטרונית וציוד אלקטרוני (WEEE - waste electrical and electronic equipment) לפי דירקטיבה (EU/2012/19) שאין לערבבה עם פסולת ביתית לא ממוינת. במקום זאת, יש להגן על בריאות האדם ועל הסביבה על ידי מסירת הפסולת לנקודת איסוף ייעודית למחזור פסולת אלקטרונית וציוד אלקטרוני, שנקבעה על ידי הממשלה או הרשויות המקומיות. השלכה ומחזור נכונים יסייעו במניעת ההשלכות השליליות הפוטנציאליות על הסביבה ועל בריאות האדם. לקבלת מידע נוסף על המיקום ועל התנאים וההתניות של נקודות איסוף אלה, פנה ליבואן או לרשות המקומית.

עמדת ריקון אוטומטי

דגם	JCZ2201
מידות הפריט	397 × 285 × 384 מ"מ
הספק נקוב	220-240 וולט, 50/60 הרץ
פלט נקוב	20.0 וולט ---, 1 אמפר
הספק נקוב	1000 וואט

בתנאי שימוש רגילים, יש לשמור על ציוד זה מרחק סביר של 20 ס"מ לפחות בין האנטנה לגוף המשתמש.

צינור אוויר בעמדת הריקון האוטומטי. נקה בעת הצורך.

אם תעלת האוויר חסומה, בצע את השלבים הבאים כדי לנקות אותה.

1. שחרר את הברגת כיסוי תעלת האוויר כדי להסיר אותו.
2. בדוק האם תעלת האוויר חסומה בעצמים זרים, ואם יש צורך, הוצא אותם.

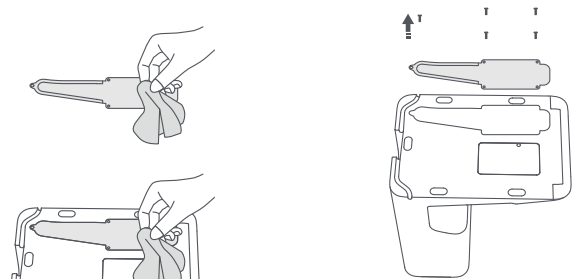

3. התקן בחזרה את כיסוי תעלת האוויר והברג אותה.

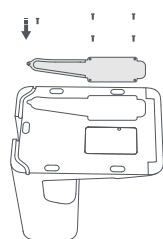

מגעי טעינה ופתחי ריקון אוטומטי. נקה בעת הצורך.

נקה את מגעי הטעינה ואת פתחי הריקון האוטומטי בעזרת מטלית רכה ויבשה.

אזהרה: לפני הניקוי, דא שעמדת הריקון האוטומטי נכביה ומנותקת משקע החשמל.



סוללה

שואב האבק הרובוטי השוטף כולל תא סוללת ליתיום-יון בעל ביצועים גבוהים. יש להקפיד על טעינה הולמת בשימוש יומי, לשם ביצועי סוללה מיטביים.

הערה: אם לא נעשה שימוש בשואב האבק הרובוטי השוטף לפרק זמן ממושך, כבה אותו ושים אותו בצד. כדי למנוע נזק עקב טעינת יתר, יש לטעון את שואב האבק הרובוטי השוטף כל שלושה חדשים לפחות.

Informações de segurança

Leia este manual com atenção antes de utilizar o produto e guarde-o para referência futura.

Restrições de utilização

- Este produto destina-se a limpeza de chão apenas num ambiente doméstico. Não o utilize no exterior, em superfícies sem ser chão, ou em ambientes comerciais ou industriais.
- Este aparelho pode ser utilizado por crianças a partir de 8 anos e pessoas com capacidades físicas, sensoriais ou mentais reduzidas ou com falta de experiência ou conhecimento, se as mesmas forem corretamente supervisionadas ou instruídas sobre a utilização do aparelho de forma segura e se compreenderem os riscos envolvidos. As crianças não devem brincar com o aparelho. A limpeza e a manutenção não devem ser feitas por crianças a não ser que estas sejam mais velhas do que 8 anos e supervisionadas.
- O aparelho deve ser utilizado apenas com a fonte de alimentação fornecida.
- O aparelho inclui baterias que apenas podem ser substituídas por pessoas capacitadas.
- As crianças não devem brincar com este produto. Mantenha crianças e animais de estimação a uma distância segura do aspirador robô durante o funcionamento.
- Se o cabo de alimentação estiver danificado, deve ser substituído por uma unidade ou um cabo especial disponibilizado pelo fabricante ou pelo respetivo fornecedor de serviços.
- Não utilize o aspirador robô numa área suspensa acima do chão sem uma barreira de proteção.
- Não vire o aspirador robô ao contrário. Não mude o aspirador robô de lugar utilizando a tampa do sensor a laser LDS, a tampa superior ou o amortecedor como pega.

- Não utilize o aspirador robô com uma temperatura ambiente acima de 40 °C ou abaixo de 0 °C, nem num piso molhado ou com substâncias pegajosas.
- Não instale, carregue ou utilize o aspirador robô ao ar livre, em casas de banho ou perto de piscinas.
- Retire todos os cabos do chão antes de utilizar o aspirador robô para evitar que este os arraste durante o processo de limpeza.
- Remova objetos frágeis ou pequenos do chão para impedir o aspirador robô de chocar com os mesmos ou de os danificar.
- Mantenha a ferramenta de limpeza fora do alcance das crianças.
- Não coloque crianças, animais de estimação nem quaisquer objetos em cima do aspirador robô, quer este esteja imóvel ou em movimento.
- Mantenha o cabelo, dedos e outras partes do corpo afastadas da abertura de aspiração do aspirador robô.
- Não utilize o aspirador robô para limpar substâncias em chamas.
- Não aspire objetos rígidos ou cortantes.
- Certifique-se de que o aspirador robô, bem como a estação de esvaziamento automático se encontram desligados antes efetuar a limpeza ou manutenção.
- Não limpe o aspirador robô ou a estação de esvaziamento automático com um pano molhado nem lave os mesmos com um produto líquido. Depois de limpar as partes laváveis, seque-as completamente antes de as instalar e utilizar novamente.

-
- Certifique-se de que o aspirador robô está desligado quando este é transportado e de que é mantido na embalagem original, se possível.
 - Utilize este produto de acordo com as instruções no manual do utilizador. Os utilizadores são responsáveis por eventuais perdas ou danos que possam resultar do uso indevido deste produto.

Bateria e carregamento

AVISOS:

- Não utilize baterias, cabos de alimentação ou estações de esvaziamento automático de terceiros. O aspirador robô só pode ser utilizado com a estação de esvaziamento automático do modelo JCZ2201.
- Não é necessário ajustar manualmente a estação de esvaziamento automático para 50 Hz ou 60 Hz, uma vez que o equipamento se adapta sozinho.
- Não desmonte, repare ou modifique a bateria ou a estação de esvaziamento automático de forma autónoma.
- Não coloque a estação de esvaziamento automático perto de fontes de calor.
- Não utilize panos ou mãos húmidas para limpar os pontos de contacto da estação de esvaziamento automático.
- Não descarte as baterias antigas de forma inadequada. As baterias desnecessárias devem ser colocadas num ponto de reciclagem adequado.
- Se o aspirador robô não for utilizado durante um período de tempo prolongado, carregue-o na totalidade,

desligue-o e guarde-o num local fresco e seco. Recarregue o aspirador robô pelo menos uma vez de três em três meses para evitar uma descarga excessiva da bateria.

- A bateria de íões de lítio contém substâncias nocivas para o ambiente. Antes de eliminar o aspirador robô, remova a bateria, elimine-a ou recicle-a, de acordo com a legislação local do país ou da região em que o usou.
- Ao remover as baterias do produto, é melhor gastar a bateria e certificar-se de que o produto não está ligado à alimentação elétrica.
 - 1). Retire o parafuso na parte inferior e remova a tampa.
 - 2). Desligue o conector da bateria e remova as baterias. Para evitar qualquer risco de ferimentos, não danifique a tampa da bateria.
 - 3). Entregue as baterias a uma entidade profissional de reciclagem.

Informação de segurança sobre o laser

- O sensor a laser neste produto cumpre a norma IEC 60825-1:2014 de segurança de produtos a laser de Classe 1. Evite o contacto direto com os olhos durante a utilização.

Declaração de conformidade da UE

 Pelo presente, Dreame (Tianjin) Information Technology Co., Ltd. declara que o equipamento de rádio do tipo B102GL está em conformidade com a Diretiva 2014/53/UE. O texto completo da declaração de conformidade da UE está disponível em: <http://www.mi.com/global/service/support/declaration.html>
Para consultar o manual detalhado online, visite www.mi.com/global/service/userguide

Visão geral do produto

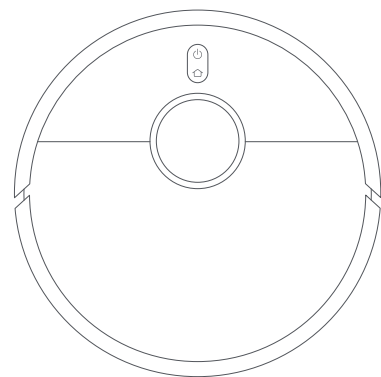

Aspirador robô

Acessórios

Acessórios previamente instalados

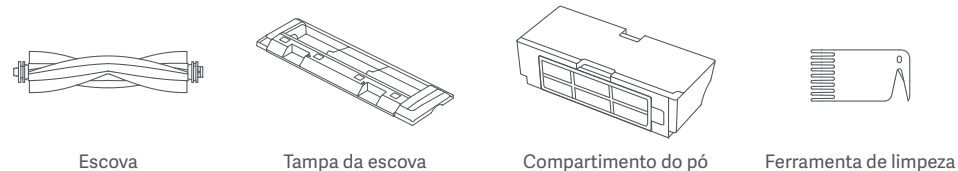

Escova

Tampa da escova

Compartimento do pó

Ferramenta de limpeza

Outros acessórios

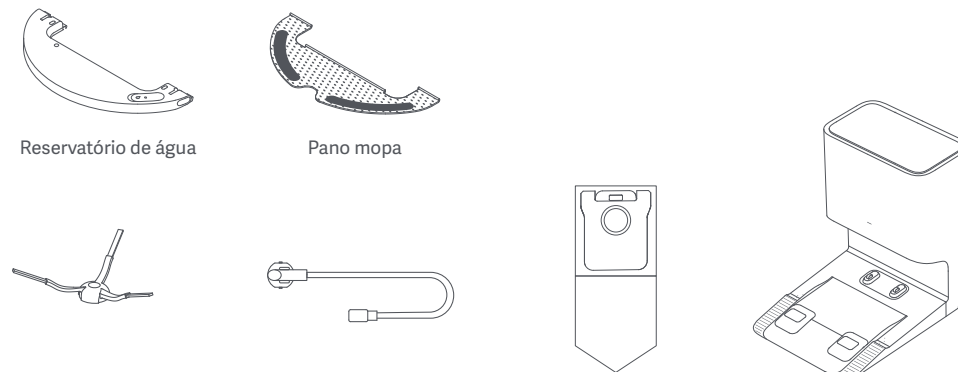

Reservatório de água

Pano mopa

Escova lateral

Cabo de alimentação

Saco descartável (sobresselente)

Estação de esvaziamento automático (saco descartável previamente colocado)

Nota: as ilustrações do produto, os acessórios e a interface de utilizador no manual do utilizador são apenas para referência. O verdadeiro produto e respetivas funções podem variar consoante os melhoramentos.

Aspirador robô

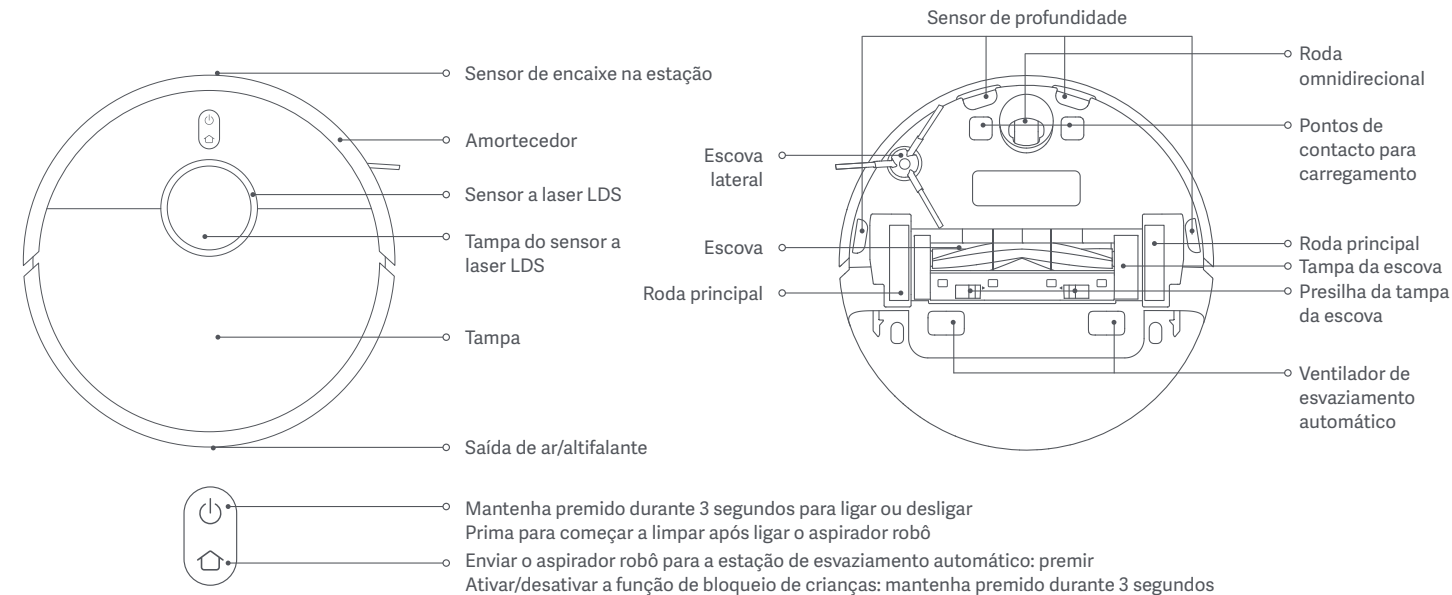

Indicador

Branco:	limpeza/limpeza concluída/carga completa
Luz branca intermitente:	a regressar à estação para carregar/a reposicionar/a atualizar firmware/a aguardar ligação/a ligar ao Wi-Fi

Branco intermitente:	em carregamento
Laranja a piscar:	erro
Cor de laranja:	o Wi-Fi não está ligado

Estação de esvaziamento automático

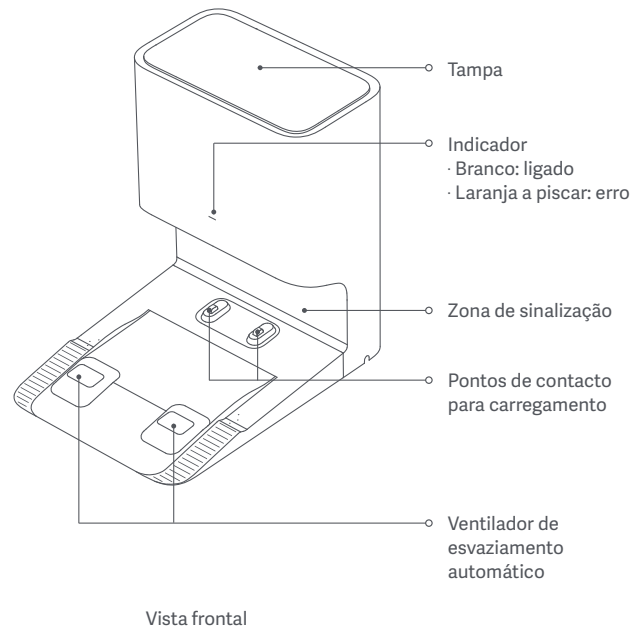

Vista frontal

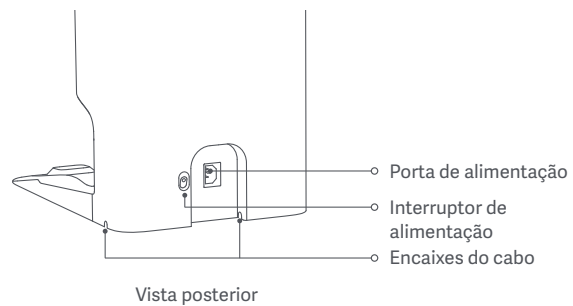

Vista posterior

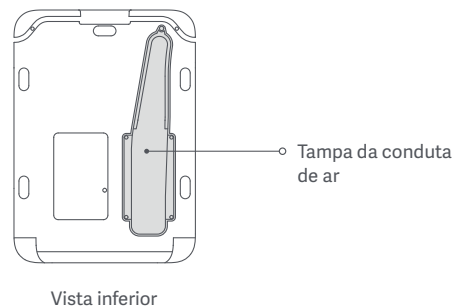

Vista inferior

Como instalar

Remover as capas protetoras

Antes de utilizar o aspirador robô, remova as fitas de proteção de cada lado.

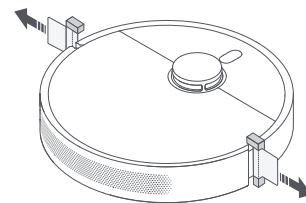

Instalar a escova lateral

Instale a escova lateral na presilha na parte inferior do aspirador robô.

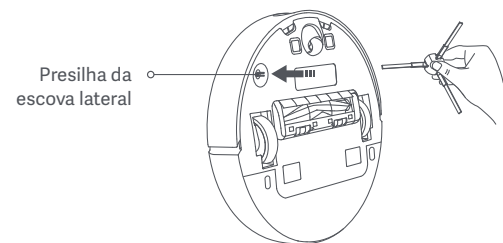

Ligar a um tomada elétrica

Coloque a estação de esvaziamento automático perto de uma tomada elétrica, numa área com um bom sinal de Wi-Fi. Em seguida, ligue a estação de esvaziamento automático à corrente e ligue-a.

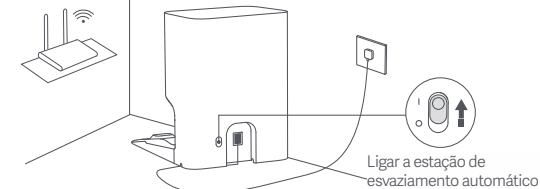

Colocar o aspirador robô

Coloque manualmente o aspirador robô na estação de esvaziamento automático e o aspirador robô liga automaticamente e começa a carregar. Quando estiver totalmente carregado, os indicadores no aspirador robô e na estação permanecem brancos durante 10 minutos e depois apagam-se. Antes de utilizar o aspirador robô pela primeira vez, carregue-o completamente.

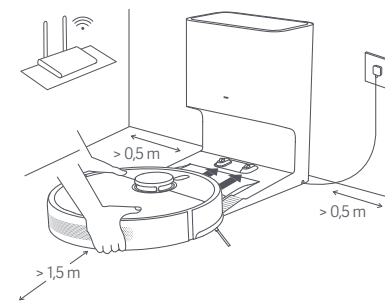

Nota: certifique-se de que os pontos de contacto para carregamento no aspirador robô e na estação estão totalmente alinhados.

Como utilizar

Ligar à Aplicação Mi Home/Xiaomi Home

Este produto é compatível com a aplicação Mi Home/Xiaomi Home*. Utilize a aplicação Mi Home/Xiaomi Home para controlar o dispositivo e interagir com outros dispositivos domésticos inteligentes.

Leia o código QR para transferir e instalar a aplicação. A página de configuração da ligação será aberta se a aplicação já estiver instalada. Também pode pesquisar "Mi Home/Xiaomi Home" na loja de aplicações para a transferir e instalar.

Abra a aplicação Mi Home/Xiaomi Home e toque em  no canto superior direito. De seguida, siga as instruções para adicionar o dispositivo.

* Na Europa, a aplicação é denominada Xiaomi Home (exceto na Rússia). O nome da aplicação apresentado no seu dispositivo deve ser utilizado como nome predefinido.





9E651E75

Notas:



- Este aspirador robô funciona com a aplicação Mi Home/Xiaomi Home e é compatível com os sistemas Android 4.4 e iOS 10.0 ou superior.
- Apenas são suportadas as redes Wi-Fi 2,4 GHz.
- A versão da aplicação pode ter sido atualizada. Siga as instruções com base na versão atual da aplicação.

Reiniciar Wi-Fi

Quando ocorrer uma perda de ligação entre o telefone e o aspirador robô devido à reconfiguração do router, palavra-passe incorreta, etc., siga os passos abaixo:

1. Abra a tampa do aspirador robô para ver o indicador Wi-Fi.
2. Mantenha premidos em simultâneo os botões  e  até ouvir uma voz a indicar que o aspirador robô aguarda configuração da rede.
3. Quando o indicador de Wi-Fi começar a piscar, significa que a ligação Wi-Fi foi reiniciada com sucesso.

Iniciar a limpeza

Prima o botão  no aspirador robô ou toque no botão  na aplicação e o aspirador robô irá limpar todas as áreas, começando por limpar ao longo das arestas e paredes, e limpando de seguida num padrão em forma de S. Assim que a limpeza estiver concluída, o aspirador robô regressa automaticamente à estação de esvaziamento automático para carregar.

Método 1: prima o botão  no aspirador robô para iniciar a limpeza.

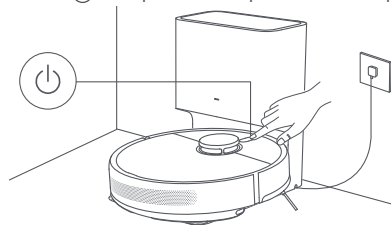

Método 2: toque no botão  na aplicação para iniciar a limpeza.

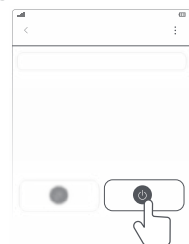

Notas:

- Para garantir que o aspirador robô regressa facilmente à estação de esvaziamento automático após a limpeza, permita que o aspirador robô parta da estação de esvaziamento automático e evite mudá-la de lugar durante a tarefa de limpeza.
- Na primeira utilização do aspirador robô, é recomendado acompanhar o aspirador robô e retirar todos os obstáculos do chão. Se o aspirador robô ficar preso ou riscar a superfície de mobília em algumas áreas, pode definir áreas restritas na aplicação para impedir que o aspirador robô entre nessas áreas.

Utilizar a função de aspiração e lavagem

1. Primeiramente, humedezca o pano mopa e esprema o excesso de água. De seguida, deslize a aresta da parte central do pano mopa pelo encaixe central do reservatório de água. Posteriormente, deslize as arestas de ambas as extremidades do pano mopa pelos encaixes de ambos os lados do reservatório de água. Por fim, prenda firmemente o pano no reservatório de água.

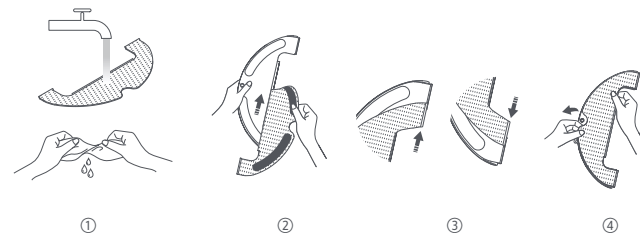

2. Abra o tampão do reservatório de água, encha o reservatório com água da torneira e insira o tampão.

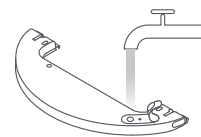

PRECAUÇÕES:

- Não adicione água quente ao reservatório de água, uma vez que tal poderá levar à deformação do reservatório.
- Para evitar o entupimento, não adicione agentes de limpeza ou desinfetantes ao reservatório de água.

3. Alinhe o módulo de lavagem conforme indicado pela seta e faça-o deslizar para a traseira do aspirador robô até clicar para encaixar. Prima o botão  ou utilize a aplicação Mi Home/Xiaomi Home para iniciar a limpeza. O aspirador robô irá reconhecer automaticamente a unidade de lavagem e começar a lavagem, distribuindo água, conforme necessário.

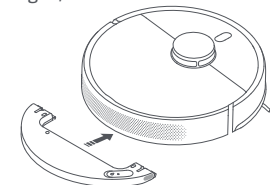

PRECAUÇÕES:

- Antes de limpar, utilize barreiras físicas ou defina paredes virtuais ou áreas restritas na aplicação para evitar que o aspirador robô entre em superfícies com tapetes.
- O pano mopa deve ser limpo de 30 em 30 minutos de atividade para garantir um fluxo de água adequado e uma limpeza eficaz.

4. Após o aspirador robô terminar a limpeza e voltar à estação de esvaziamento automático, prima os botões de desbloqueio em ambos os lados do reservatório de água e puxe a unidade de lavagem para trás para a remover.

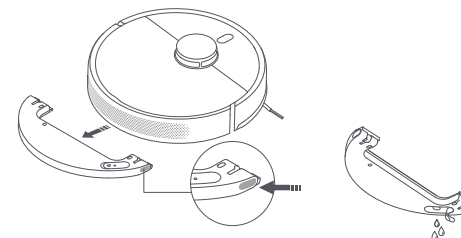

Nota: quando o aspirador robô estiver a carregar ou não estiver a ser usado, deite fora o resto da água no reservatório e limpe o pano mopa para impedir a formação de mofo ou odores.



Esvaziar o compartimento do pó

Depois de o aspirador robô concluir uma tarefa de limpeza, regressa à estação de esvaziamento automático para carregar. De seguida, a estação de esvaziamento automático começa automaticamente a esvaziar o compartimento do pó. Pode aceder à aplicação para ativar ou desativar a função de esvaziamento automático e modificar a frequência de esvaziamento automático conforme necessário.

Retomar a tarefa de limpeza

Se o aspirador robô começar a ficar com bateria fraca durante uma tarefa de limpeza, este irá automaticamente regressar à estação de esvaziamento automático e irá retomar a limpeza onde ficou assim que tiver carga suficiente.

Colocar em pausa

Quando o aspirador robô estiver a funcionar, prima qualquer botão para o colocar em pausa. De seguida, prima o botão  para retomar a limpeza. Premir o botão  irá terminar a tarefa atual de limpeza e enviar o aspirador robô para a estação de esvaziamento automático.

Nota: não pegue nem mova o aspirador robô de lugar enquanto este estiver em pausa de modo a evitar erros de navegação que possam impossibilitar o seu regresso à estação de esvaziamento automático ou que possam resultar na perda do mapa.

Modo de suspensão



O aspirador robô entra automaticamente em modo de suspensão depois de estar 10 minutos em pausa. De seguida, os indicadores desligam-se. Para reativá-lo, prima qualquer botão do aspirador robô.

Nota: caso o tempo de descanso ultrapasse as 12 horas, o aspirador robô irá desligar-se automaticamente.

Atualizar o firmware

Pode atualizar o firmware através da aplicação. Antes de atualizar, certifique-se de que o aspirador robô está na estação de esvaziamento automático e que tem pelo menos 15 % de bateria.

Reiniciar o aspirador robô

Se o aspirador robô deixar de responder ou não conseguir desligá-lo, mantenha premido o botão  durante 15 segundos para o forçar a desligar. Depois, mantenha premido o botão  durante 3 segundos para ligar o aspirador robô.

Restaurar definições de fábrica

Se o aspirador robô não funcionar corretamente depois reiniciar, pode utilizar um alfinete para premir o botão de reposição até ouvir uma voz a indicar que o aspirador robô está a repor as definições de fábrica. Desta forma, são repostas as definições de fábrica do aspirador robô.

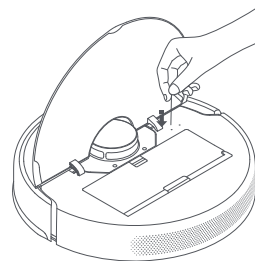

Manutenção de rotina

Escova e escova lateral

* Recomenda-se que a limpeza seja efetuada a cada duas semanas.

1. Vire o aspirador robô ao contrário e aperte as presilhas para remover a tampa da escova.
2. Levante a escova do aspirador robô e limpe os rolamentos da escova.
3. Utilize a ferramenta de limpeza incluída para retirar os cabelos presos na escova e retire-os, assim como outros possíveis detritos.
4. Remova a escova lateral no sentido ascendente para a limpar.
5. Coloque novamente a escova, a escova lateral e a tampa da mesma, certificando-se de que estão no devido lugar.

Notas:

- Recomenda-se a substituição da escova a cada 6–12 meses para um melhor desempenho durante a limpeza.
- Recomenda-se a substituição da escova lateral a cada 3–6 meses para um melhor desempenho durante a limpeza.

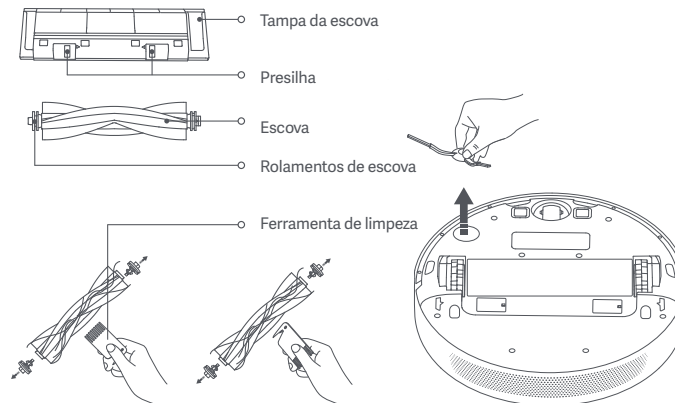

PRECAUÇÃO: caso fiquem demasiados cabelos presos na escova ou caso estejam demasiado presos, não os arranque à força, uma vez que tal pode danificar a escova.

Roda omnidirecional* Limpar conforme for necessário.

1. Vire o aspirador robô ao contrário e retire a roda omnidirecional.
2. Remova pelos, poeira e outros detritos da roda e do eixo.
3. Volte a inserir a roda e pressione-a firmemente para encaixar na posição.

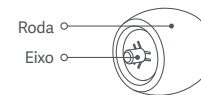

Notas:

- Pode utilizar uma pequena chave de fendas ou outra ferramenta semelhante para desprender e remover suavemente a roda.
- A roda pode ser limpa com água e recolocada após secar.

Saco descartável* Substituir conforme necessário.

1. Abra a tampa superior da estação de esvaziamento automático, puxe a pega para cima para remover a mesma e, de seguida, descarte o saco.

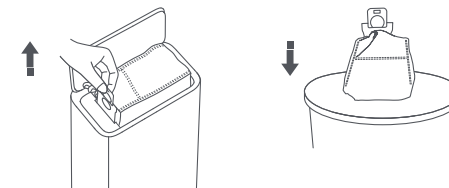

Nota: puxar a presilha em sentido ascendente irá selar o saco descartável de modo a evitar que o pó e os detritos caiam acidentalmente.

2. Remova o pó e os detritos do filtro com um pano seco.

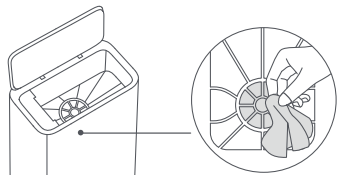

3. Insira a placa na ranhura e certifique-se de que está bem colocada no sítio correto.

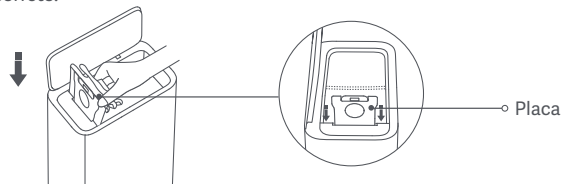

4. Prima para baixo a tampa superior da estação de esvaziamento automático para se certificar de que está bem fechada.

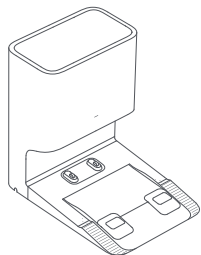

Sensores e contactos de carregamento

* Recomenda-se uma limpeza mensal.

Use um pano macio para limpar todos os sensores e contactos de carregamento no aspirador robô:

- Os sensores de profundidade e os pontos de contacto para carregamento na parte inferior do aspirador robô.
- O amortecedor e o sensor de encaixe na estação na parte frontal do aspirador robô.
- O sensor a laser LDS na parte superior do aspirador robô.

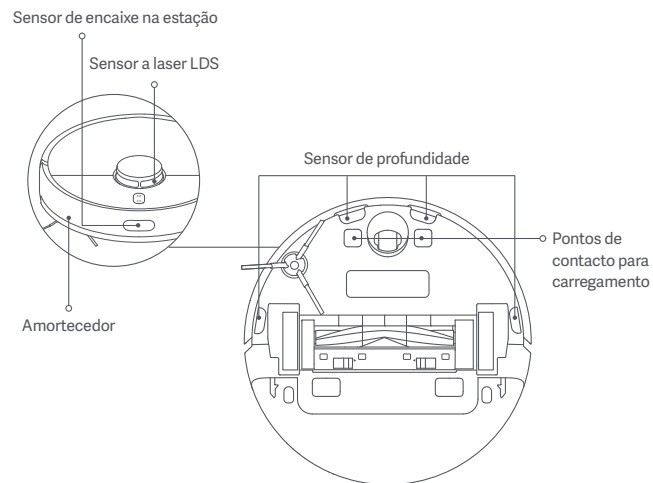

Conduta de ar na estação de esvaziamento automático

* Limpar conforme for necessário.

Se a conduta de ar estiver bloqueada, siga os passos seguintes para limpá-la.

1. Desaparafuse a tampa da conduta de ar para remover a mesma.
2. Verifique se a conduta de ar está bloqueada por objetos estranhos e, se necessário, remova-os.

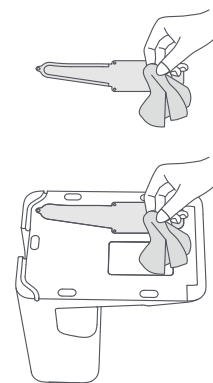
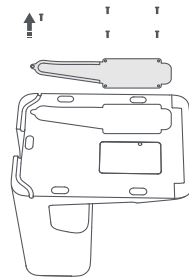

3. Instale novamente a tampa da conduta de ar e aparafuse-a.

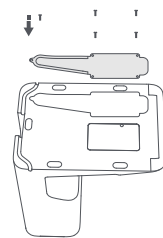

Pontos de contacto para carregamento e ventiladores de esvaziamento automático* Limpe-a conforme for necessário.

Limpe os pontos de contacto e os ventiladores de esvaziamento automático com um pano suave e seco.

Aviso: antes de limpar a estação de esvaziamento automático, certifique-se de que esta está desligada e não se encontra ligada à corrente.

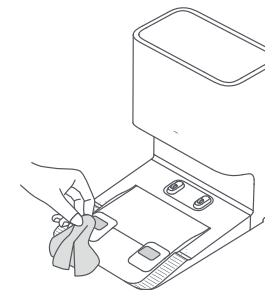

Bateria

O aspirador robô contém uma bateria de iões de lítio de elevado desempenho. Certifique-se de que permanece bem carregada durante a utilização habitual para garantir o melhor desempenho da bateria.

Nota: se o aspirador robô não for utilizado durante um período prolongado, desligue-o e guarde-o. Para evitar danos por descarga excessiva, o aspirador robô deve ser carregado pelo menos uma vez de três em três meses.

Especificações

Aspirador robô

Nome	Aspirador robô
Modelo	B102GL
Dimensões do produto	353 × 350 × 98,8 mm
Bateria	4800 mAh (Capacidade real)
Tempo de carregamento	Aprox. 6 horas
Peso líquido (Aspirador robô)	3,3 kg
Peso líquido (com acessórios)	7,4 kg
Compatível com	Android 4.4 e iOS 10.0 ou versões posteriores
Ligação sem fios	Wi-Fi IEEE 802.11b/g/n 2,4 GHz, Bluetooth 4.2
Tensão nominal	14,4 V ---
Potência nominal	46 W
Frequência de operação	2400–2483,5 MHz
Potência máxima de saída	< 20 dBm

Informações sobre a eliminação e reciclagem de REEE



Todos os produtos que apresentem este símbolo são considerados resíduos de equipamentos elétricos e eletrônicos (REEE, conforme a Diretiva 2012/19/UE), não devendo ser misturados com resíduos domésticos indiscriminados. Em vez disso, o utilizador deve proteger a saúde humana e o meio ambiente e entregar o respetivo equipamento num ponto de recolha designado para reciclagem de resíduos de equipamentos elétricos e eletrônicos, indicado pelo governo ou pelas autoridades locais. A correta eliminação e a reciclagem ajudarão a prevenir eventuais consequências negativas para o meio ambiente e a saúde humana. Para obter mais informações sobre os locais e os termos e condições de tais pontos de recolha, entre em contacto com a entidade responsável pela instalação ou com as autoridades locais.

Estação de esvaziamento automático

Modelo	JCZ2201
Dimensões do produto	397 × 285 × 384 mm
Entrada nominal	220–240 V~ 50/60 Hz
Saída nominal	20,0 V--- 1 A
Potência nominal	1000 W

Em condições normais de utilização, este equipamento deve ser mantido a uma distância de separação de, pelo menos, 20 cm entre a antena e o corpo do utilizador.

Informação pro безпеку

Уважно прочитайте цю інструкцію й збережіть її для подальшого використання.

Обмеження щодо експлуатації

- Цей пристрій призначений лише для прибирання підлоги в домашніх умовах. Не використовуйте його зовні, у комерційних чи промислових умовах, а також не на підлозі.
- Приладом можуть користуватися діти віком від 8 років і старше й особи зі зниженими фізичними, сенсорними чи розумовими можливостями або без досвіду та знань під наглядом чи згідно з інструкцією щодо безпечного використання приладу за умови, що вони усвідомлюють пов'язані з цим небезпеки. Діти не повинні гратися з приладом. Прибирання та користувацьке технічне обслуговування не повинне виконуватися дітьми без нагляду.
- Прилад слід використовувати лише з блоком живлення, що постачається разом з приладом.
- Замінювати батареї цього приладу повинен лише спеціаліст.
- Діти не повинні гратися з цим приладом. Переконайтеся, що діти й домашні тварини перебувають на безпечній відстані від робота-пилососа під час прибирання.
- Якщо шнур живлення пошкоджений, замість нього у виробника або у відділі обслуговування слід придбати спеціальний шнур або комплект.
- Не використовуйте робот-пилосос на піднятих над рівнем підлоги ділянках без захисного бар'єру.
- Не перевертайте робот-пилосос догори дном. Не пересувайте робот-пилосос, використовуючи кришку лазерного датчика LDS, верхню кришку або бампер як ручку.

-
- Не використовуйте робот-пилосос за температури навколишнього середовища вище 40 °C або нижче 0 °C, а також якщо на підлозі розлито рідину або липку речовину.
 - Не встановлюйте, не заряджайте та не використовуйте робот-пилосос на відкритому повітрі, у ванній кімнаті або біля басейну.
 - Перед використанням робота-пилососа приберіть усі кабелі з підлоги, щоб він не тягнув їх під час роботи.
 - Приберіть із підлоги крихкі та дрібні предмети, щоб уникнути пошкоджень унаслідок зіткнення робота-пилососа з ними.
 - Зберігайте інструмент для чищення в недоступному для дітей місці.
 - Не ставте та не садіть на рухомий чи нерухомий робот-пилосос дітей, домашніх тварин або будь-які предмети.
 - Не допускайте потрапляння волосся в отвір робота-пилососа, призначений для всмоктування. Не торкайтеся його пальцями й іншими частинами тіла.
 - Не використовуйте робот-пилосос для прибирання будь-яких легкозаймистих речовин.
 - Не використовуйте робот-пилосос для прибирання твердих або гострих предметів.
 - Перед чищенням або технічним обслуговуванням робота-пилососа переконайтеся, що його вимкнено, а станція автоматичного скидання сміття відключена від джерела живлення.
 - Не витирайте робот-пилосос або станцію автоматичного скидання сміття вологою тканиною та

не промивайте їх рідиною. Після чистки м'яких деталей повністю висушіть їх перед повторною установкою та використанням.

- Перед транспортуванням переконайтеся, що робот-пилосос вимкнений і, якщо це можливо, зберігайте його в оригінальній упаковці.
- Використовуйте цей пристрій лише згідно з інструкціями в посібнику користувача. Користувачі несуть відповідальність за будь-які втрати або пошкодження, які можуть виникнути внаслідок неправильного використання цього виробу.

Батарея та заряджання

ПОПЕРЕДЖЕННЯ.

- Не використовуйте сторонній батарею, шнур живлення або станцію автоматичного скидання сміття. Робот-пилосос сумісний тільки із станцією автоматичного скидання сміття моделі JCZ2201.
- Користувачу не потрібно виконувати жодних дій для переключення між частотою струму живлення 50 Гц і 60 Гц на станція автоматичного скидання сміття виріб самостійно налаштовується на обидві частоти.
- Не намагайтеся самостійно розбирати, ремонтувати, модифікувати батарею або станцію автоматичного скидання сміття.
- Не ставте станцію автоматичного скидання сміття поблизу джерел тепла.
- Не витирайте й не очищайте зарядні контакти станції автоматичного скидання сміття вологою тканиною або мокрими руками.
- Утилізуйте старі батареї належним чином. Непотрібні батареї варто здавати у відповідні пункти переробки.

- Якщо робот-пилосос не використовуватиметься протягом тривалого часу, повністю зарядіть його, а потім вимкніть і зберігайте в сухому прохолодному місці. Заряджайте робот-пилосос принаймні раз у 3 місяці, щоб уникнути надмірного розрядження.
- Літєвий батарейний блок містить речовини, небезпечні для навколишнього середовища. Перш ніж утилізувати робот-пилосос, спершу дістаньте батарейний блок, потім викиньте його або переробіть відповідно до місцевих законів і норм країни чи регіону, у якому він використовується.
- Перш ніж витягувати батарейний блок із пристрою, потрібно повністю використати заряд батареї та переконатися, що пристрій відключено від джерела живлення.
 - 1). Вкрутіть гвинт знизу та зніміть кришку.
 - 2). Від'єднайте роз'єм батареї, а потім витягніть батарейний блок. Не пошкоджуйте корпус батареї, щоб не травмуватися.
 - 3). Здайте батарейний блок організації з професійної переробки.

Інформація про безпеку лазера

- Лазерний датчик цього виробу відповідає вимогам до безпеки лазерних виробів класу 1, передбаченим стандартом IEC 60825-1:2014. Будь ласка, уникайте прямого контакту з ним під час використання.

Декларація відповідності для ЄС

 Цим компанія Dreame (Tianjin) Information Technology Co., Ltd. заявляє, що радіобладнання типу V102GL відповідає Директиві 2014/53/EU. Повний текст заяви для ЄС про відповідність наведено в Інтернеті за такою адресою: <http://www.mi.com/global/service/support/declaration.html>
 Докладний електронний посібник можна знайти за адресою www.mi.com/global/service/userguide

Опис продукту

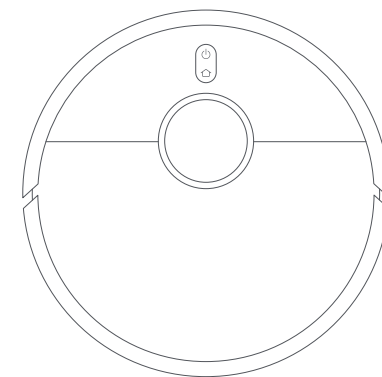

Робот-пилосос

Примітка. Ілюстрації виробу, приладдя та користувацького інтерфейсу, наведені в цьому посібнику користувача, призначено виключно для довідки. Фактичний виріб і його функції можуть відрізнятися через подальше вдосконалення.

Акcesуари

Попередньо встановлені акcesуари



Щітка

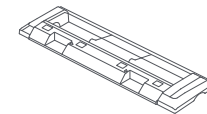

Кришка щітки

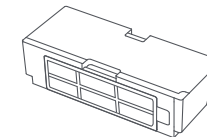

Відсік для пилу



Інструмент для чищення

Інші акcesуари

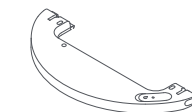

Резервуар для води



Губка



Бокова щітка



Шнур живлення



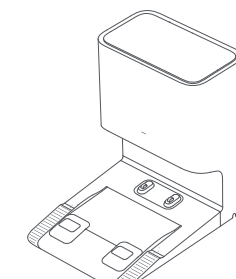

Одноразовий пакет
(на заміну)

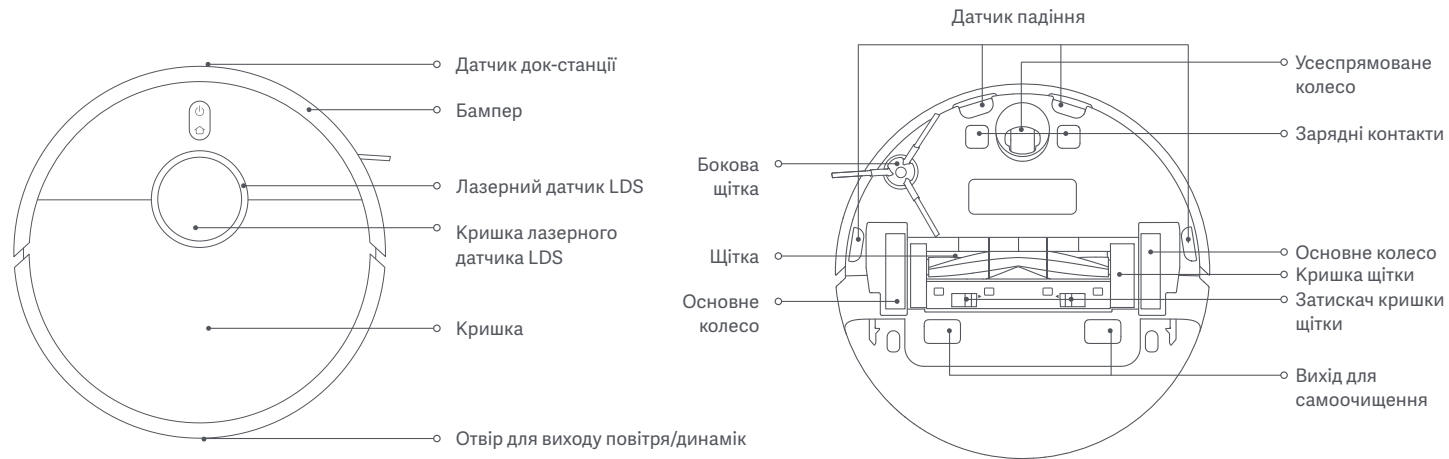

Станція автоматичного
скидання сміття
(попередньо розміщено
одноразовий пакет)

Робот-пилосос



-  Натисніть і утримуйте впродовж 3 секунд, щоб увімкнути або вимкнути. Після ввімкнення робота-пилососа натисніть, щоб почати прибирання.
-  Відправити робота-пилососа на станцію автоматичного скидання сміття: натисніть. Ввімкнення/Вимкнення функції блокування від дітей: натисніть і утримуйте протягом 3 секунд.

Індикатор

Світиться білим:	Прибирання триває / прибирання завершено / повністю заряджено	Світиться білим із поступовими змінами:	зарядження помилка
Блимає білим:	Повернення на станцію для заряджання/Зміна положення/Оновлення вбудованого програмного забезпечення/Очікування підключення/Підключення до Wi-Fi	Світиться оранжевим:	не підключено до мережі Wi-Fi

Станція автоматичного скидання сміття

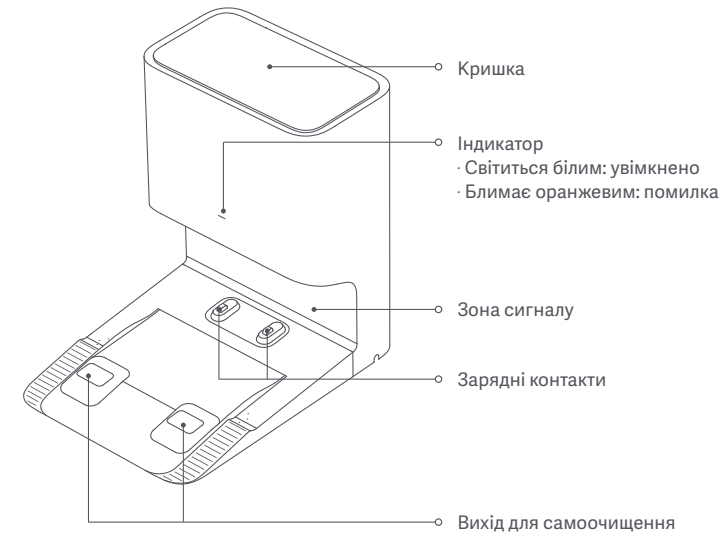

Вид спереду

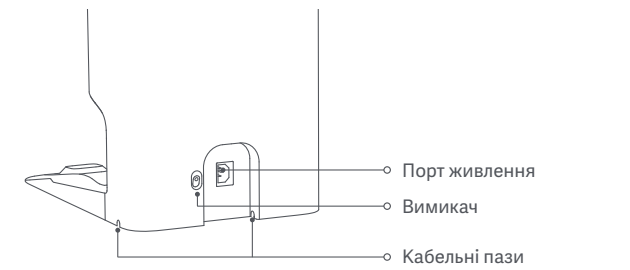

Вид ззаду

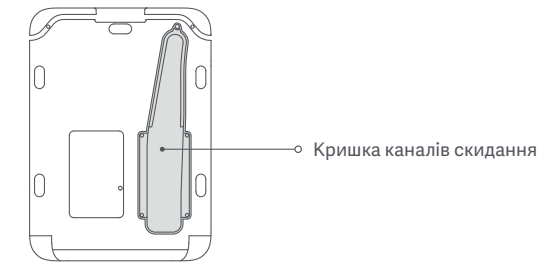

Вид знизу

Інструкція зі встановлення

Зніміть захисне покриття

Перед використанням робота-пилососа зніміть захисні смужки з обох сторін.

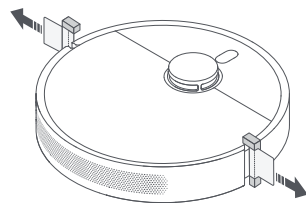

Установлення бокової щітки

Установіть бокову щітку у затискач в нижній частині робота-пилососа.

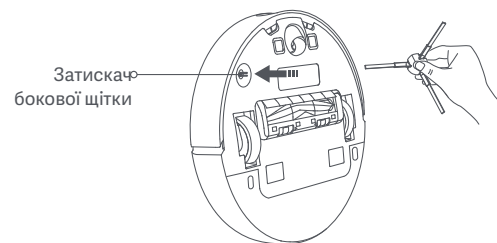

Підключіть до електричної розетки

Розмістіть станцію автоматичного скидання сміття біля електричної розетки в зоні з достатнім сигналом Wi-Fi. Підключіть станцію автоматичного скидання сміття до джерела живлення та ввімкніть її.

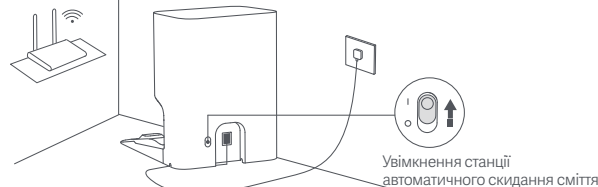

Розміщення робота-пилососа

Вручну встановіть робота-пилосос на станцію автоматичного скидання сміття, після чого робота-пилосос автоматично вклучиться і почне заряджатися. При повній зарядці індикатори на роботі-пилососі і станції будуть залишатися білими протягом 10 хвилин, а потім згаснуть. Перед першим використанням робота-пилососа повністю зарядіть його.

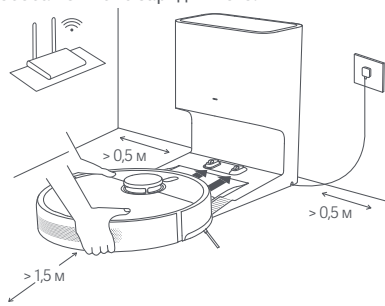

Примітка. Переконайтеся, що зарядні контакти на роботі-пилососі та станції повністю з'єднані.

Інструкція

Підключення за допомогою додатка Mi Home або Xiaomi Home

Цей продукт працює з додатком Mi Home/Xiaomi Home*. Використовуйте додаток Mi Home/Xiaomi Home, щоб керувати своїм пристроєм і взаємодіяти з іншими пристроями розумного будинку.

Відскануйте QR-код, щоб завантажити й інсталиувати додаток. Ви перейдете на сторінку налаштування підключення, якщо додаток уже встановлено. Або знайдіть "Mi Home/Xiaomi Home" у магазині додатків, щоб завантажити й інсталиувати додаток.

Відкрийте додаток Mi Home/Xiaomi Home, натисніть  у верхньому правому куті та дотримуйтеся вказівок, щоб додати свій пристрій.



9E651E75



* У Європі (крім Росії) цей додаток називається Xiaomi Home. Потрібно вибрати назву додатка за замовчуванням, що відображається на пристрої.

Примітки.



- Цей робота-пилосос сумісний з додатком Mi Home/Xiaomi Home і підтримує версії Android 4.4 і iOS 10.0 або пізніші версії.
- Пристрій підтримує лише мережі Wi-Fi з частотою 2,4 ГГц.
- Версію додатка може бути оновлено. Дотримуйтеся інструкцій для поточної його версії.

Скидання налаштувань Wi-Fi

При втраті з'єднання між вашим телефоном і роботом-пилососом через переналаштування роутера, введення неправильного пароля і т.д., будь ласка, виконайте наступні дії:

1. Відкрийте кришку робота-пилососа, щоб побачити індикатор Wi-Fi.
2. Одночасно натисніть кнопки  і  та утримуйте їх, доки не почувете голосове повідомлення про те, що робота-пилосос очікує на налаштування мережі.
3. Коли цей індикатор блимає, підключення Wi-Fi успішно скинуто.

Прибирання

Натисніть кнопку  на роботі-пилососі або натисніть кнопку  у додатку, після чого робота-пилосос очиститиме усі зони, розпочавши з країв і стін, а потім просуваючись по S-подібній траєкторії. Після завершення прибирання робота-пилосос автоматично повернеться на станцію автоматичного скидання сміття.

Спосіб 1: Натисніть кнопку  на роботі-пилососі, щоб почати прибирання.

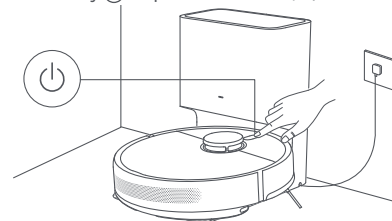

Спосіб 2: Натисніть кнопку  у додатку, щоб почати прибирання.

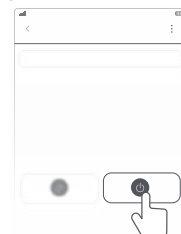

Примітки.

- Щоб робота-пилосос без проблем повертався на станцію автоматичного скидання сміття після прибирання, він має почати прибирати зі станції автоматичного скидання сміття, а ви не повинні переносити її під час виконання завдання щодо прибирання.
- При першому використанні робота-пилососа рекомендується слідувати за роботом-пилососом і усувати будь-які перешкоди на його шляху. Якщо робота-пилосос може застряти або подряпати поверхню меблів в деяких місцях, ви можете встановити в додатку заборонені зони, щоб робота-пилосос не потрапляв в ці зони.

Використання функції очищення та вологого прибирання

1. Спочатку зволожите губку та віджміть зайву воду. Після цього просуньте край середньої частини губки в середній отвір резервуара для води, а краї з обох боків губки – в отвори з обох боків резервуара для води. Нарешті щільно прикріпіть губку до резервуара для води.

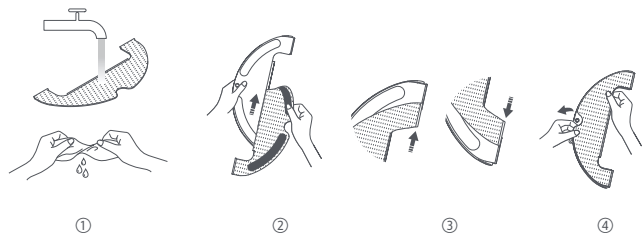

2. Відкрийте резервуар для води, наповніть його водопровідною водою і вставте пробку.

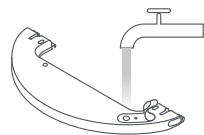

УВАГА!

- Не вливайте гарячу воду у водний резервуар, оскільки це може його пошкодити.
- Щоб запобігти засміченню, не вливайте жодних миючих чи дезинфікуючих засобів у водний резервуар.

3. Вирівняйте модуль для вологого прибирання, як показано стрілкою, а потім вставте його в задню частину робота-пилососа так, щоб він зафіксувався. Натисніть кнопку або скористайтеся додатком Mi Home/Xiaomi Home, щоб почати прибирання. Робот-пилосос автоматично розпізнає миючий модуль і розпочне вологе прибирання, розбризкуючи воду за потреби.

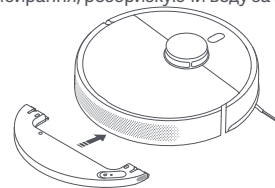

УВАГА!

- Щоб робот-пилосос не потрапив на килимове покриття, скористайтеся фізичними бар'єрами або встановіть віртуальні стіни чи заборонені зони в додатку перед прибиранням.
- Губку для вологого прибирання слід мити кожні 30 хвилин під час використання, щоб забезпечити належний потік води й ефективне прибирання.

4. Після того, як робот-пилосос закінчить прибирання і повернеться на станцію автоматичного скидання сміття, натисніть кнопки від'єднання з обох сторін резервуара для води і потягніть миючий модуль назад, щоб зняти його.

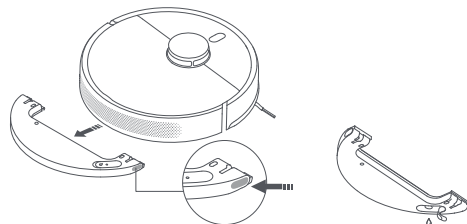

Примітка. Коли робот-пилосос заряджається або не використовується, зніміть модуль для вологого прибирання, вилийте всю воду, що залишилась у резервуарі, і помийте губку, щоб запобігти появі плісняви або неприємного запаху.

Очищення відсіку для пилу

Після виконання завдання щодо прибирання робот-пилосос повернеться на станцію автоматичного скидання сміття для заряджання. Після цього станція автоматичного скидання сміття почне очищати відсік для пилу. Ви можете увійти в додаток, щоб включити або відключити функцію автоматичного скидання сміття, а також за необхідності змінити частоту автоматичного скидання сміття.

Відновлення прибирання

Якщо під час прибирання в робота-пилососа залишиться мало заряду, він автоматично повернеться на станцію автоматичного скидання сміття, а коли батарея достатньо зарядиться, – продовжить прибирання з того ж місця.

Пауза

Щоб призупинити роботу ввімкненого робота-пилососа, натисніть будь-яку кнопку, а потім натисніть кнопку , щоб продовжити прибирання. Натисніть кнопку , щоб завершити поточне завдання щодо прибирання та відправити робот-пилосос на станцію автоматичного скидання сміття для заряджання.

Примітка. Не піднімайте та не пересувайте робот-пилосос, коли він призупинений, щоб уникнути помилок навігації, які можуть перешкодити поверненню робота-пилососа на станцію автоматичного скидання сміття або спричинити втрату даних карти.

Режим сну

Після 10 хвилин паузи робот-пилосос автоматично переходить у режим сну, а його індикатор вимикається. Натисніть будь-яку кнопку, щоб повернути робот-пилосос в активний режим.

Примітка. Робот-пилосос вимкнеться автоматично, якщо сплячий режим триває більше 12 годин.

Оновлення вбудованого ПЗ

Ви можете оновити вбудоване програмне забезпечення за допомогою додатка. Перед оновленням переконайтеся, що робот-пилосос стоїть на станції автоматичного скидання сміття, а рівень заряду батареї становить принаймні 15%.

Перезавантаження робота-пилососа

Якщо робот-пилосос перестає реагувати або не вимикається, натисніть і утримуйте кнопку протягом 15 секунд, щоб примусово його вимкнути. Потім натисніть і утримуйте кнопку протягом 3 секунд, щоб увімкнути його знову.

Відновлення заводських налаштувань

Якщо після перезапуску робот-пилосос не працює належним чином, ви можете використати булавку, натискаючи нею на кнопку скидання до тих пір, поки не почуєте звук, який вказує на те, що робот-пилосос відновлює заводські налаштування. Таким чином ви відновите заводські налаштування робота-пилососа.

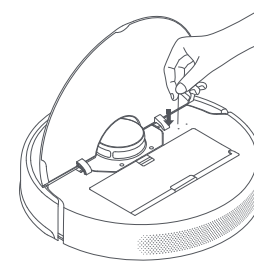

Регулярне технічне обслуговування

Щітка та бокова щітка* Рекомендовано проводити очищення кожні два тижні.

1. Переверніть робот-пилосос і стисніть затискачі, щоб зняти кришку щітки.
2. Витягніть щітку з робота-пилососа й очистьте підшипники щітки.
3. За допомогою інструмента для чищення, що входить у комплект, можна розрізати заплутане волосся на щітці та видаляти волосся та інше сміття, що причепилося до щітки.
4. Підніміть і зніміть бокову щітку, щоб почистити її.
5. Повторно встановіть щітку, бокову щітку й кришку щітки та переконайтеся, що вони надійно закріплені.

Примітки.

- Рекомендовано замінювати щітку кожні 6–12 місяців для підтримання оптимальної якості прибирання.
- Рекомендовано замінювати бокову щітку кожні 3–6 місяців для підтримання оптимальної ефективності прибирання.

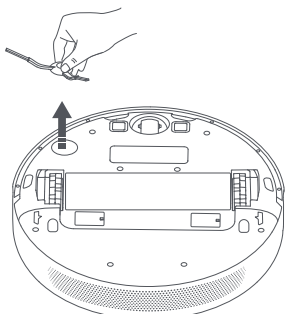
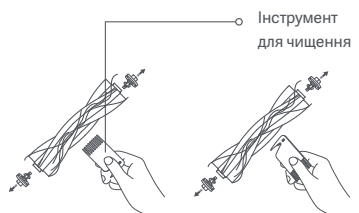
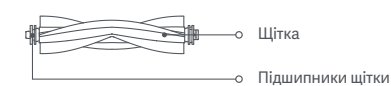
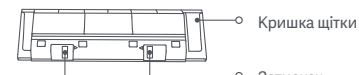

УВАГА! Якщо в щітці заплуталося волосся (занадто багато або сильно), не витягуйте його силоміць, оскільки це може пошкодити щітку.

Усеспрямоване колесо* Чистьте за необхідності.

1. Переверніть робот-пилосос і витягніть усеспрямоване колесо.
2. Видаліть із колеса й осі волосся, бруд та інше сміття.
3. Установіть колесо на місце й натисніть, щоб зафіксувати його.

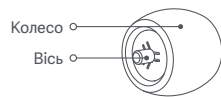

Примітки.

- Щоб легко зняти колесо, скористайтеся невеликою викруткою чи іншим подібним інструментом.
- Колесо можна помити водою й установити на місце, коли воно висохне.

Одноразовий пакет* Замінювати за необхідності.

1. Відкрийте верхню кришку станції автоматичного скидання сміття, потягніть ручку вгору, щоб зняти її, а потім викиньте одноразовий пакет.

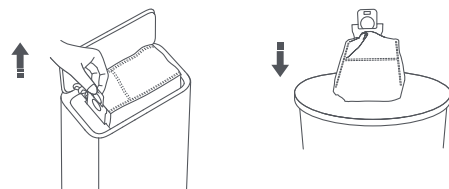

Примітка. Потягнувши ручку вгору, ви запечатаете одноразовий пакет, щоб запобігти випадковому випаданню пилу та сміття.

2. Приберіть пил і сміття на фільтрі сухою тканиною.

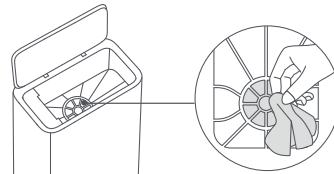

3. Вставте плату в отвір і переконайтеся, що вона надійно встановлена на місці.

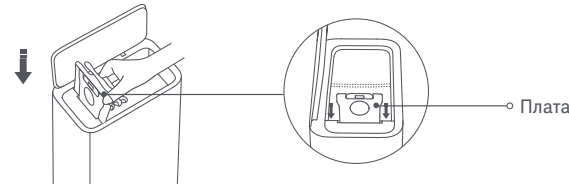

4. Натисніть на верхню кришку станції автоматичного скидання сміття, щоб переконаватися, що вона повністю закрита.

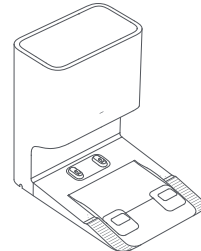

Датчики та зарядні контакти* Рекомендовано чистити щомісяця.

Використовуйте м'яку тканину для очищення всіх датчиків і зарядних контактів робота-пилососа:

- Датчики падіння та зарядні контакти в нижній частині робота-пилососа.
- Бампер і датчик стикування на передній частині робота-пилососа.
- Лазерний датчик LDS зверху робота-пилососа.

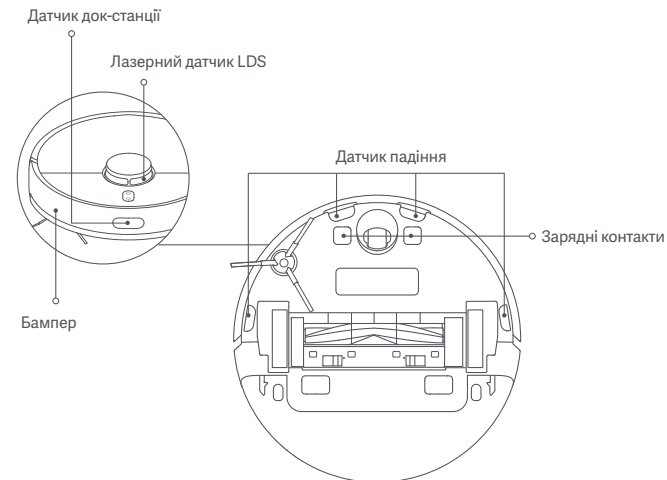

Канал скидання на станції автоматичного скидання сміття* Чистьте за необхідності.

Якщо канал скидання заблокований, виконайте наведені нижче дії, щоб очистити його.

1. Відкрутіть кришку каналу скидання, щоб зняти її.

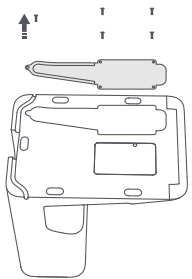

2. Перевірте, чи не заблокований канал скидання сторонніми предметами, і за необхідності вийміть предмети.

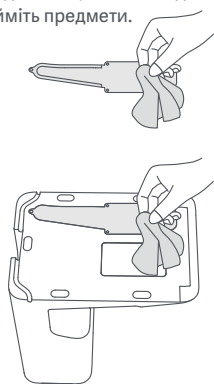

3. Установіть кришку каналу скидання назад і закрутіть її.

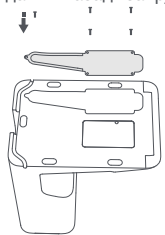

Зарядні контакти та вентиляційні отвори автоматичного скидання* Чистьте за необхідності.

Очистьте зарядні контакти і Вентиляційні отвори сухою м'якою тканиною.

Попередження. Переконайтеся, що станція автоматичного скидання сміття вимкнена та відключена від джерела живлення перед очищенням.



Батарея

Робот-пилосос містить високопродуктивний літій-іонний батарейний блок. Він має бути добре заряджений під час щоденного використання, щоб забезпечити оптимальну продуктивність батареї.

Примітка. Якщо робот-пилосос не використовується протягом тривалого часу, вимкніть його та приберіть. Щоб уникнути пошкодження через надмірне розрядження, робот-пилосос слід заряджати принаймні раз у три місяці.

Характеристики

Робот-пилосос

Назва	Робот-пилосос
Модель	B102GL
Розміри виробу	353 × 350 × 98,8 мм
Батарея	4800 мА·год (Реальна ємність)
Час заряджання	Приблизно 6 години
Вага нетто (Робот-пилосос)	3,3 кг
Вага нетто (з аксесуарами)	7,4 кг
Сумісність	Android 4.4 та iOS 10.0 або новішої версії
Безпроводне підключення	Wi-Fi IEEE 802.11b/g/n 2,4 ГГц, Bluetooth 4.2
Номінальна напруга	14,4 В ---
Номінальна потужність	46 Вт
Робоча частота	2400–2483,5 МГц
Максимальна вихідна потужність	< 20 дБм

Інформація про утилізацію та переробку відходів електричного та електронного обладнання



Усі продукти, позначені цим символом, вважаються відходами електричного та електронного обладнання (WEEE відповідно до директиви 2012/19/EU), які слід утилізувати окремо від несорттованих побутових відходів. Щоб захистити здоров'я людей і навколишнє середовище, потрібно здавати непрацююче обладнання до спеціалізованих пунктів збору, визначених державними або місцевими органами влади, для подальшої переробки. Правильна утилізація та переробка допоможуть запобігти негативним наслідкам для навколишнього середовища та здоров'я людей. За додатковою інформацією про розташування та умови роботи подібних пунктів збору звертайтеся до компанії, яка виконала встановлення, або до місцевих органів влади.

Станція автоматичного скидання сміття

Модель	JCZ2201
Розміри виробу	397 × 285 × 384 мм
Номінальний вхід	220–240 В~ 50/60 Гц
Номінальний Вихід	20,0 В --- 1 А
Номінальна потужність	1000 Вт

За нормальних умов використання між антеною цього обладнання та тілом користувача має зберігатися відстань не менше 20 см.

Před použitím výrobku si pečlivě přečtěte tuto příručku a uschovejte ji pro budoucí potřebu.

Omezení použití

- Tento výrobek je určen k úklidu podlah pouze v domácím prostředí. Nepoužívejte ho venku, na jiných površích než podlahách nebo v komerčních či průmyslových prostorách.
- Toto zařízení mohou používat děti od věku 8 let a osoby se sníženými fyzickými, smyslovými nebo mentálními schopnostmi nebo nedostatkem zkušeností a vědomostí, pouze pokud je jim poskytnut dohled a vedení týkající se bezpečného použití zařízení a pochopení případných rizik. Děti by si neměly se zařízením hrát. Čištění a uživatelskou údržbu by neměly provádět děti bez dohledu.
- Zařízení je třeba používat pouze s napájecí jednotkou dodávanou spolu se zařízením.
- Toto zařízení obsahuje baterie, které mohou vyměňovat pouze zkušené osoby.
- Děti by si neměly s výrobkem hrát. Při provozu robotického vysavače zajistěte, aby se děti a domácí zvířata nacházela v bezpečné vzdálenosti.
- Pokud jsou napájecí šňůra poškozená, je třeba ji nahradit speciální napájecí šňůrou nebo sestavou, které zakoupíte u výrobce nebo pracovníka servisu.
- Nepoužívejte robotický vysavač v oblastech vyvýšených nad úroveň podlahy bez ochranné bariéry.
- Nepokládejte robotický vysavač vzhůru nohama. Nepřesouvejte robotický vysavač jeho uchopením za kryt laserového snímače LDS, za kryt ani za nárazník.

- Nepoužívejte robotický vysavač při teplotě okolí vyšší než 40 °C nebo nižší než 0 °C nebo na podlaze s kapalnými či lepkavými materiály.
- Tento robotický vysavač neinstalujte, nenabíjejte a nepoužívejte venku, v koupelnách nebo v blízkosti bazénu.
- Před použitím robotického vysavače odstraňte z podlahy všechny kabely, aby nedošlo k jejich tahání během čištění.
- Odstraňte z podlahy křehké nebo malé objekty, aby do nich robotický vysavač nevrazil a nepoškodil je.
- Čisticí nástroj uchovávejte mimo dosah dětí.
- Bez ohledu na to, zda robotický vysavač stojí, nebo je v pohybu, neusazujte na něj děti, domácí zvířata ani na něj neumísťujte žádné předměty.
- Udržujte vlasy, prsty a jiné části těla mimo dosah sacích otvorů robotického vysavače.
- Nepoužívejte robotický vysavač k čištění jakýchkoli hořících materiálů.
- Nevysávejte tvrdé nebo ostré objekty.
- Před čištěním a prováděním údržby zkontrolujte, že robotický vysavač je vypnutý a automatická vyprazdňovací stanice je odpojená.
- Robotický vysavač ani automatickou vyprazdňovací stanicí neotírejte mokřím hadříkem ani je neoplachujte žádnou tekutinou. Omývatelné části nechte po očištění důkladně uschnout, než je budete

instalovat nazpět a používat.

- Před transportem se přesvědčte, že je robotický vysavač vypnutý a uložený v originálním balení, pokud je to možné.
- Používejte prosím tento výrobek v souladu s pokyny v Uživatelské příručce. Za jakékoli ztráty či poškození způsobená nevhodným použitím tohoto výrobku odpovídají uživatelé.

Baterie a nabíjení

VAROVÁNÍ:

- Nepoužívejte žádné baterie, napájecí šňůry ani automatické vyprazdňovací stanice jiných dodavatelů. Robotický vysavač lze používat pouze s automatickou vyprazdňovací stanicí, model JCZ2201.
- K přepínání automatická vyprazdňovací stanice mezi 50 Hz a 60 Hz není potřeba žádný zásah ze strany uživatelů, výrobek se dokáže přizpůsobit jak pro 50 Hz, tak pro 60 Hz.
- Automatickou vyprazdňovací stanicí ani baterii nerozebírejte, neopravujte ani neupravujte.
- Automatickou vyprazdňovací stanicí neumísťujte do blízkosti zdrojů tepla.
- Nabíjecí kontakty automatické vyprazdňovací stanice nečistěte mokrou utěrkou ani mokřýma rukama.
- Nelikvidujte baterie nevhodným způsobem. Nepotřebné baterie je třeba zlikvidovat v příslušném recyklačním zařízení.
- Pokud se robotický vysavač nebude delší dobu nepoužívat, plně ho nabijte a pak ho vypněte a uložte na

suchém a chladném místě. Aby nedošlo k poškození baterie nadměrným vybitím, dobijte robotický vysavač aspoň jednou za tři měsíce.

- Sada baterií Li-Ion obsahuje látky, které jsou pro životní prostředí nebezpečné. Před vyhozením robotického vysavače nejprve prosím vyjměte sadu baterií, a pak ho zlikvidujte nebo recyklujte v souladu s místními zákony a předpisy země, kde se používá.
- Když vyjímáte baterie z výrobku, je lepší, jsou-li vybité. Zkontrolujte také, že je výrobek odpojen od napájení.
 - 1). Odinstalujte šroub na spodní části a pak odstraňte kryt.
 - 2). Odpojte konektor baterií a baterie vyjměte. Nepoškozujte obal baterií, aby nedošlo k úrazu.
 - 3). Odevzdejte baterie ve specializované recyklační organizaci.

Bezpečnostní informace o laserovém zařízení

- Laserový senzor v tomto produktu splňuje normu IEC 60825-1:2014 pro laserové produkty třídy 1. Během používání se vyhněte přímému kontaktu s očima.

EU – Prohlášení o shodě



Společnost Dreame (Tianjin) Information Technology Co., Ltd. tímto prohlašuje, že rádiové zařízení typu B102GL je v souladu se směrnicí 2014/53/EU. Úplné znění prohlášení o shodě pro EU je k dispozici na následující internetové adrese:

<http://www.mi.com/global/service/support/declaration.html>

Podrobnou elektronickou příručku najdete na stránce www.mi.com/global/service/userguide

Přehled o výrobku

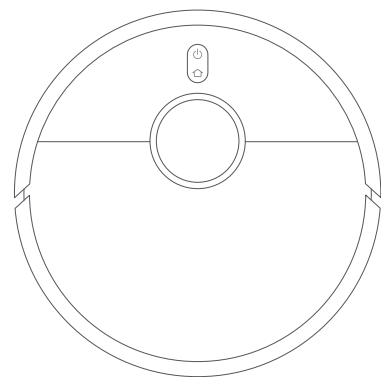

Robotický vysavač

Příslušenství

Předinstalované příslušenství



Kartáč

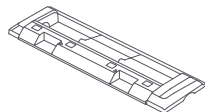

Kryt kartáče

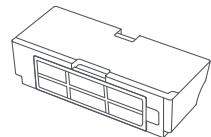

Příhrádka na prach



Úklidový nástroj

Další příslušenství

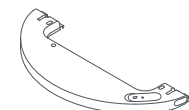

Nádrž na vodu



Poduška mopu



Boční kartáč



Napájecí šňůra



Jednorázový sáček
(náhradní)

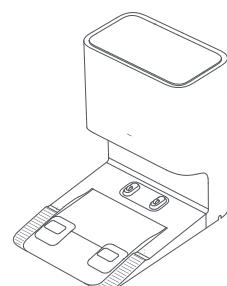

Automatická vyprazdňovací stanice
(s vloženým jednorázovým sáčkem)

Poznámka: Ilustrace výrobku, příslušenství a uživatelského rozhraní v uživatelské příručce slouží pouze k referenčním účelům. Skutečný výrobek a jeho funkce se mohou díky vylepšením výrobku lišit.

Robotický vysavač

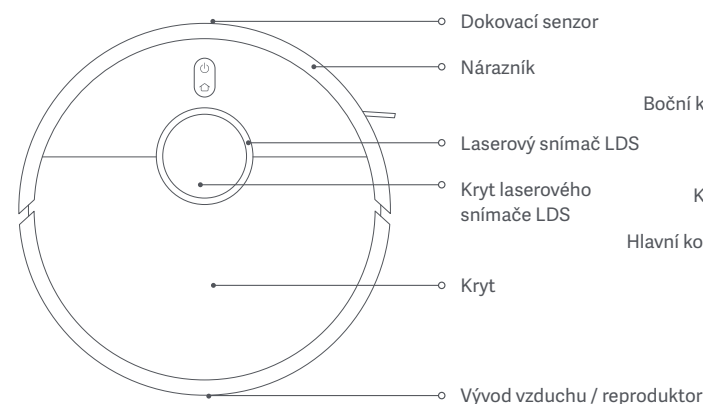

- K vypnutí nebo zapnutí stiskněte a podržte po dobu 3 vteřin
Stisknutím po zapnutí robotického vysavače zahájíte úklid
- Poslání robotického vysavače do automatické vyprazdňovací stanice: Stiskněte
Aktivace/deaktivace funkce dětského zámku: Stiskněte a podržte po dobu 3 sekund

Indikátor

- Svítí bíle: Úklid / Úklid dokončen / Plně nabito
- Bliká bíle: Návrat do stanice za účelem nabíjení/Přemístění/Aktualizace firmwaru/Čekání na připojení/Připojení k Wi-Fi

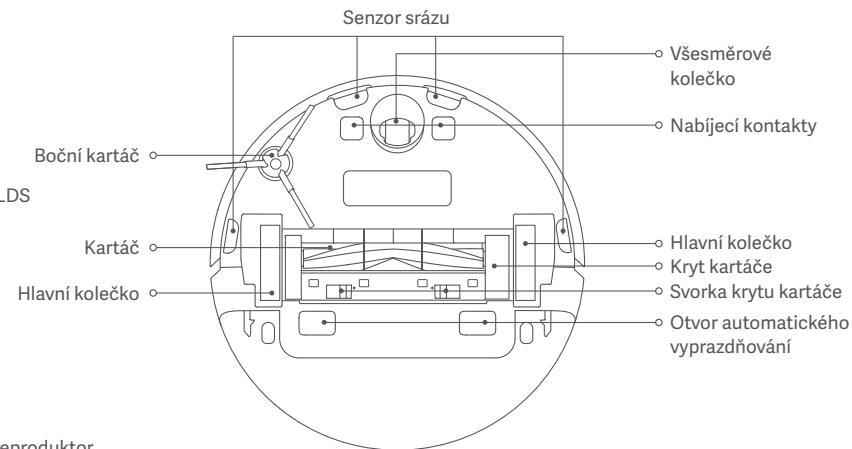

- Pulzuje bíle: Nabíjení
- Bliká oranžově: Chyba
- Svítí oranžově: Není připojena síť Wi-Fi

Automatická vyprazdňovací stanice

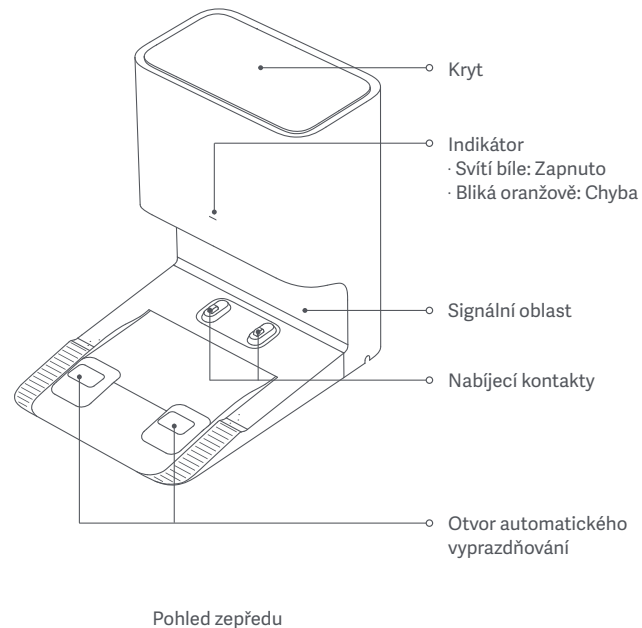

Pohled zepředu

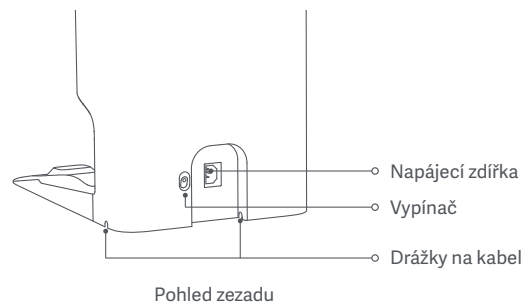

Pohled zezadu

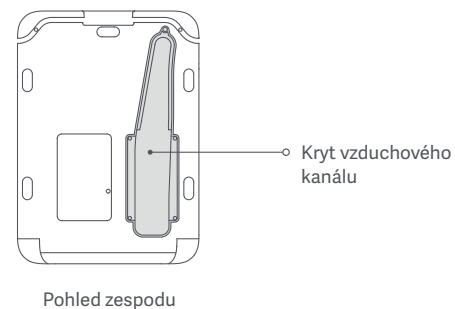

Pohled zespodu

Montáž

Odstranění ochranných krytů

Před použitím robotického vysavače odstraňte z obou stran ochranné pásky.

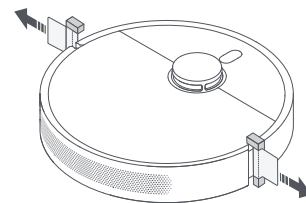

Instalace bočního kartáče

Nainstalujte boční kartáček na svorku na spodní straně robotického vysavače.

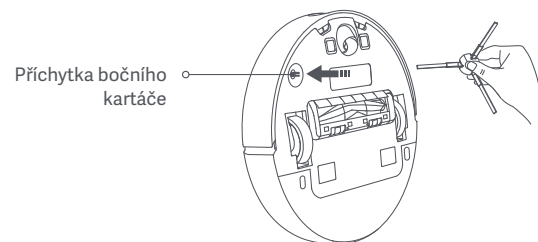

Připojení k elektrické zásuvce

Umístěte automatickou vyprazdňovací stanici poblíž elektrické zásuvky do oblasti s dobrým pokrytím signálem Wi-Fi. Poté připojte automatickou vyprazdňovací stanici k elektrické síti a zapněte ji.

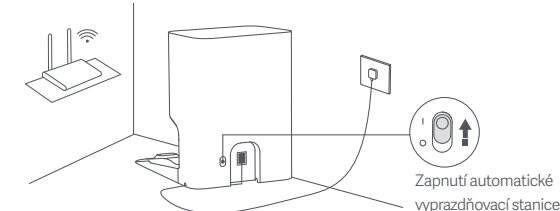

Umístění robotického vysavače

Ručně umístěte robotický vysavač na automatickou vyprazdňovací stanici a robotický vysavač se automaticky zapne a začne se nabíjet. Po úplném nabití zůstanou kontrolky na robotickém vysavači i na stanici 10 minut bíle svítit a následně zhasnou. Před prvním použitím robotický vysavač plně nabijte.

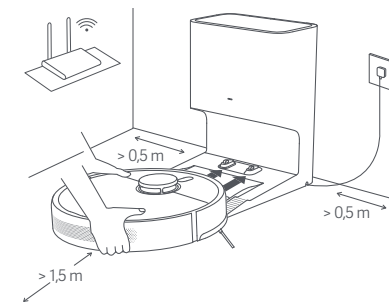

Poznámka: Zajistěte, aby nabíjecí kontakty na robotickém vysavači a na stanici byly správně zarovnané.

Způsob použití

Připojení k aplikaci Mi Home / Xiaomi Home

Tento výrobek pracuje s aplikací Mi Home / Xiaomi Home*. Používejte aplikaci Mi Home / Xiaomi Home k řízení vašeho zařízení a k interakci s dalšími inteligentními domácími zařízeními.

Nasnímáním kódu QR stáhněte a nainstalujte aplikaci. Pokud je aplikace už nainstalovaná, budete přesměrováni na stránku nastavení připojení. Nebo vyhledejte v obchodu s aplikacemi text „Mi Home / Xiaomi Home“, abyste ji mohli stáhnout a nainstalovat.

Otevřete aplikaci Mi Home / Xiaomi Home, klepněte vpravo nahoře na ikonu  a pak podle pokynů přidejte své zařízení.



* V Evropě se aplikace označuje jako Xiaomi Home (s výjimkou Ruska). Název aplikace zobrazený ve vašem zařízení by se měl považovat za výchozí.

Poznámky:

- Tento robotický vysavač spolupracuje s aplikací Mi Home/Xiaomi Home a podporuje systémy Android 4.4 a iOS 10.0 nebo vyšší.
- Jsou podporovány pouze sítě Wi-Fi s frekvencí 2,4 GHz.
- Verze aplikace může být aktualizována. Postupujte podle pokynů pro aktuální verzi aplikace.

Resetování Wi-Fi



Pokud dojde ke ztrátě spojení mezi telefonem a robotickým vysavačem z důvodu změny konfigurace routeru, špatného hesla nebo podobně, postupujte následovně:

1. Otevřete prosím kryt robotického vysavače, abyste viděli indikátor Wi-Fi.
2. Současně stiskněte a podržte tlačítka  a , dokud neuslyšíte zvukovou zprávu oznamující čekání robotického vysavače na konfiguraci sítě.
3. Když kontrolka Wi-Fi pomalu bliká, bylo připojení k síti Wi-Fi úspěšně obnoveno.



9E651E75

Zahajte úklid

Stiskněte tlačítko  na robotickém vysavači nebo klepněte na tlačítko  v aplikaci a robotický vysavač uklidí všechny oblasti, přičemž nejprve provede úklid kolem okrajů a poté se bude pohybovat ve tvaru písmene S. Po dokončení úklidu se robotický vysavač automaticky vrátí do automatické vyprazdňovací stanice.

1. způsob: Úklid zahájíte stisknutím tlačítka  na robotickém vysavači.

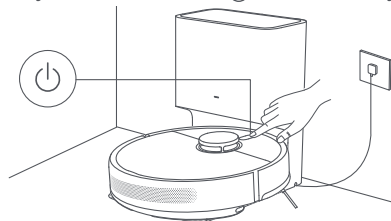

2. způsob: Úklid zahájíte klepnutím na tlačítko  v aplikaci.

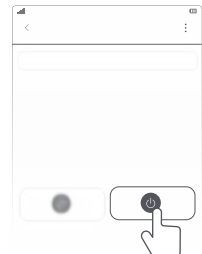

Poznámky:

- Aby se mohl robotický vysavač snadno vrátit do automatické vyprazdňovací stanice, nechte jej uklidit zahájit z této stanice a v průběhu úklidu stanici nepřesouvejte.
- Při prvním použití robotického vysavače se doporučuje jej sledovat a odstranit všechny překážky na podlaze. Pokud by robotický vysavač mohl na některých místech uvíznout nebo poškrábat povrch nábytku, můžete v aplikaci nastavit oblasti s omezeným přístupem a zabránit tak robotickému vysavači v přístupu do těchto oblastí.

Použití funkce vysávání a mopování

1. Nejprve namočte podušku mopa do vyždímatej přebytečnou vodu. Poté nasuňte okraj střední části mopa do prostřední drážky nádržky na vodu a následně nasuňte okraje na obou stranách mopa do drážek na obou stranách nádržky na vodu. Nakonec podušku pevně připevněte k nádrži na vodu.

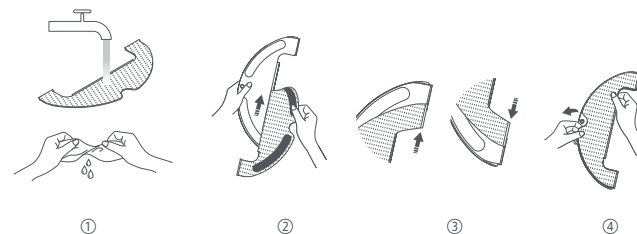

2. Otevřete zátku nádrže na vodu, naplňte nádrž na vodu z vodovodu a zasuňte zátku.

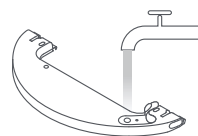

VAROVÁNÍ:

- Do nádrže na vodu nenalívejte horkou vodu, protože by mohla způsobit deformaci nádrže.
- Nepřidávejte do nádrže na vodu žádné čisticí prostředky ani dezinfekci, aby nedošlo k ucpaní.

3. Zarovnejte modul pro mopování, jak ukazuje šipka, a pak ho zasuňte do zadní části robotického vysavače, dokud nezapadne na místo. Zahajte úklid stisknutím tlačítka  nebo pomocí aplikace Mi Home / Xiaomi Home. Robotický vysavač automaticky rozpozná sestavu pro mopování a zahájí podle potřeby mokré mopování.

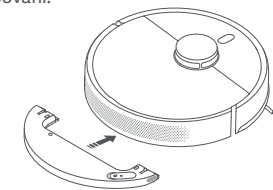

VAROVÁNÍ:

- Aby se robotický vysavač nedostal na oblast pokrytou koberci, použijte před vytíráním mopem fyzické zábrany nebo nastavte v aplikaci virtuální stěny či omezené oblasti.
- Poduška mopa by se měla po každých 30 minutách provozu vyčistit, aby se zajistil adekvátní průtok vody a účinnost čištění.

4. Jakmile robotický vysavač dokončí úklid a vrátí se do automatické vyprazdňovací stanice, stiskněte uvolňovací tlačítka na obou stranách nádrže na vodu a vyndejte sestavu pro mopování tak, že ji vytáhnete dozadu.

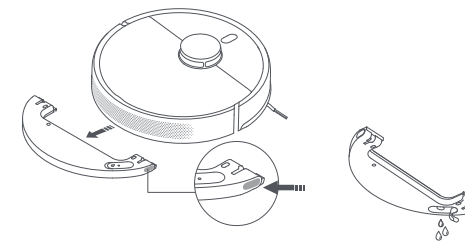

Poznámka: Když se robotický vysavač nabíjí nebo nepoužívá, vyjměte modul pro mopování, vylijte z nádrže na vodu všechnu zbylou vodu a vyčistěte podušku mopa, abyste tak zabránili zplsnění či tvorbě nepříjemného zápachu.



Vyprázdnění nádoby na prach

Jakmile robotický vysavač dokončí úklid, vrátí se do automatické vyprazdňovací stanice, aby se nabíj. Automatická vyprazdňovací stanice poté automaticky zahájí vyprazdňování nádoby na prach. V aplikaci můžete povolit nebo zakázat funkci automatického vyprazdňování a podle potřeby upravit frekvenci automatického vyprazdňování.

Obnovení úklidu

Pokud začíná mít robotický vysavač během úklidu vybitou baterii, automaticky se vrátí do automatické vyprazdňovací stanice k dobíjení. Po dostatečném nabití pokračuje v úklidu tam, kde přestal.

Pozastavení

Když je robotický vysavač v chodu, stisknutím libovolného tlačítka jej můžete pozastavit. Úklid poté obnovíte stisknutím tlačítka . Stisknutím tlačítka  ukončíte aktuální úklid a pošlete robotický vysavač zpátky do automatické vyprazdňovací stanice.

Poznámka: Nezděvejte ani nepřesunujte robotický vysavač, když je jeho činnost pozastavena, aby nedošlo k navigačním chybám, které by mu mohly zabránit v návratu do automatické vyprazdňovací stanice nebo způsobit ztrátu mapy.

Režim spánku



Robotický vysavač automaticky přejde do režimu spánku po 10 minutách od pozastavení a jeho kontrolka zhasne. Stisknutím libovolného tlačítka na robotickém vysavači jej znovu aktivujete.

Poznámka: Pokud doba spánku přesáhne 12 hodin, robotický vysavač se automaticky vypne.

Aktualizace firmwaru

Firmware můžete aktualizovat pomocí aplikace. Před aktualizací se přesvědčte, že je robotický vysavač v automatické vyprazdňovací stanici a je nabitý na alespoň 15 %.

Restartování robotického vysavače

Pokud robotický vysavač přestane reagovat a nelze ho vypnout, stiskněte a podržte tlačítko  na 15 sekund, aby se vynutilo vypnutí. Pak stisknutím a podržením tlačítka  na 3 sekundy robotický vysavač zapnete.

Obnovení továrního nastavení

Pokud robotický vysavač po restartování nefunguje správně, můžete pomocí špendlíku stisknout tlačítko resetování, dokud neuslyšíte hlasové upozornění, že robotický vysavač obnovuje tovární nastavení. Tím se robotický vysavač resetuje do původního továrního nastavení.

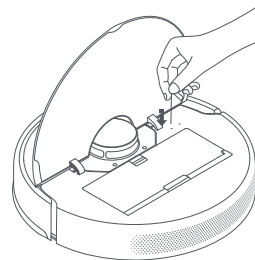

Rutinní údržba

Kartáč a boční kartáč* Čištění se doporučuje provádět každé dva týdny.

1. Překlopte robotický vysavač a stiskněte svorky, abyste odstranili ochranu kartáče.
2. Vyjměte kartáč z robotického vysavače a očistěte ložiska kartáče.
3. Z kartáče odstraňte vlasy i jiné nečistoty; k odstránění vlasů namotaných na kartáči použijte dodaný čistící nástroj.
4. Vyjměte boční kartáč směrem nahoru a vyčistěte ho.
5. Nasaďte kartáč, boční kartáč a jeho kryt nazpět a zkontrolujte jejich správnou instalaci.

Poznámky:

- Kvůli optimální účinnosti úklidu se doporučuje vyměňovat kartáč vždy po 6 až 12 měsících.
- Kvůli optimální účinnosti úklidu se doporučuje vyměňovat boční kartáč vždy po 3 až 6 měsících.

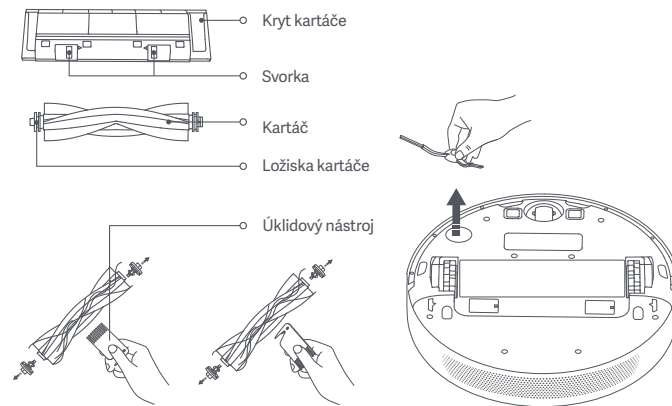

VAROVÁNÍ: Pokud se v kartáči zachytí hodně vlasů nebo pokud se pevně zamotají, neodstraňujte je silou, aby nedošlo k poškození kartáče.

Všesměrové kolečko* Čistěte podle potřeby.

1. Překlopte robotický vysavač a vytáhněte všesměrové kolečko.
2. Odstraňte z osy kolečka vlasy, špínu a jiné nečistoty.
3. Vložte kolečko zpátky a pevně ho zatlačte na místo.

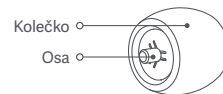

Poznámky:

- K vysunutí a odstranění kolečka můžete použít malý šroubovák nebo podobný nástroj.
- Kolečko lze umýt vodou a po oschnutí znovu nainstalovat.

Jednorázový sáček* Vyměňte podle potřeby.

1. Otevřete horní kryt automatické vyprazdňovací stanice, zatažením za rukojeť směrem nahoru vytáhněte jednorázový sáček a poté sáček vyhoďte.

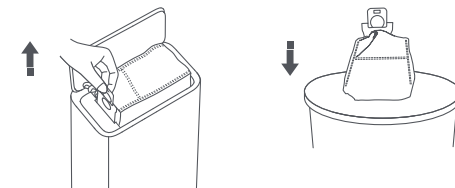

Poznámka: Při zatažení rukojeti směrem nahoru se jednorázový sáček uzavře, takže z něj nebudou vypadávat nečistoty a prach.

2. Suchým hadříkem odstraňte z filtru prach a nečistoty.

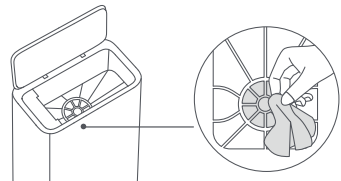

3. Vložte destičku do drážky a ověřte, že je řádně nainstalována.

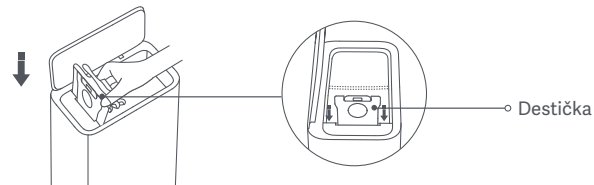

4. Horní kryt automatické vyprazdňovací stanice stlačením dolů zcela zavřete.

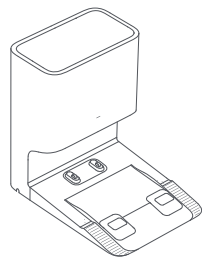

Senzory a nabíjecí kontakty* Doporučuje se čištění každý měsíc.

Pomocí měkké tkaniny očistěte všechny senzory a nabíjecí kontakty robotického vysavače:

- Senzory srážu a nabíjecí kontakty ve spodní části robotického vysavače.
- Nárazník a dokovací senzor na přední straně robotického vysavače.
- Laserový snímač LDS na horní straně robotického vysavače.

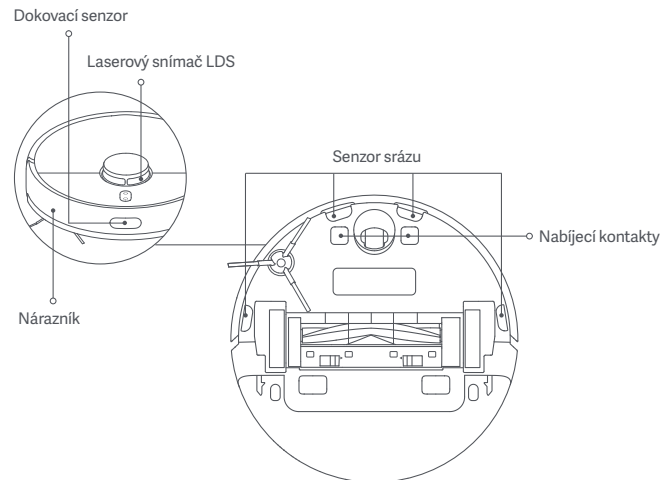

Vzduchová kanál na automatické vyprazdňovací stanici

* Čistěte podle potřeby.

Pokud je vzduchový kanál ucpán, podle následujícího postupu jej vyčistěte.

1. Odšroubujte kryt vzduchového kanálu a sejměte jej.
2. Zkontrolujte, zda je vzduchový kanál ucpán cizími tělesy, a v případě potřeby tato tělesa odstraňte.

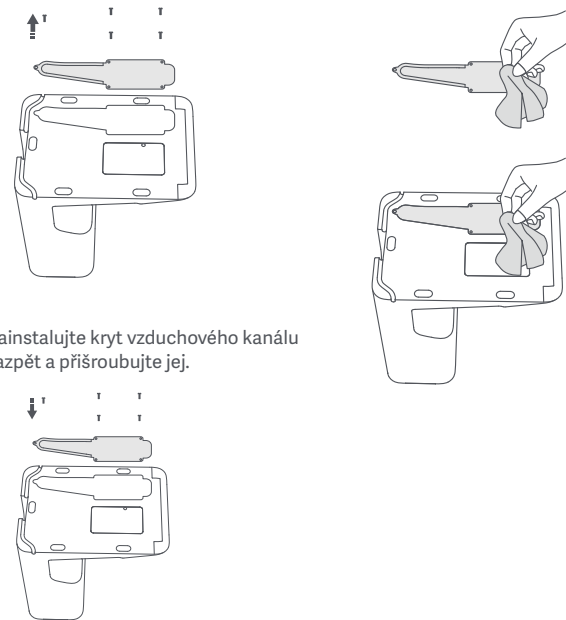

Nabíjecí kontakty a otvory automatického vyprazdňování

* Čistěte podle potřeby.

Nabíjecí kontakty a otvory automatického vyprazdňování čistěte pomocí měkké a suché tkaniny.

Varování: Před čištěním je třeba automatickou vyprazdňovací stanici vypnout a odpojit od elektrické sítě.

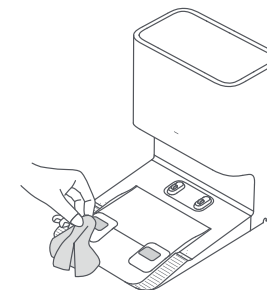

Baterie

Robotický vysavač obsahuje vysoce výkonnou sadu baterií Li-Ion. Aby se zachoval optimální výkon baterií, zajistěte prosím, aby byly během denního používání udržovány dobře nabitě.

Poznámka: Pokud se robotický vysavač po delší dobu nepoužívá, vypněte ho a dejte ho stranou. Aby nedošlo k poškození nadměrným vybitím, je třeba robotický vysavač aspoň jednou za tři měsíce dobít.

Parametry

Robotický vysavač

Název	Robotický vysavač
Model	B102GL
Rozměry výrobku	353 × 350 × 98,8 mm
Baterie	4800 mAh (Skutečná testovaná kapacita)
Doba nabíjení	Přibližně 6 hodin
Čistá hmotnost (Robotický vysavač)	3,3 kg
Čistá hmotnost (s příslušenstvím)	7,4 kg
Kompatibilita	Android 4.4 a novější nebo iOS 10.0 a novější
Bezdrátová konektivita	Wi-Fi IEEE 802.11b/g/n 2,4 GHz, Bluetooth 4.2
Jmenovité napětí	14,4 V ---
Jmenovité napájení	46 W
Provozní frekvence	2400–2483,5 MHz
Maximální výstupní výkon	< 20 dBm

Informace o likvidaci a recyklaci OEEZ



Všechny výrobky označené tímto symbolem jsou odpadní elektrická a elektronická zařízení (OEEZ, jak je uvedeno ve směrnici 2012/19/EU), která by neměla být mísená s netříděným domovním odpadem. Místo toho byste měli chránit lidské zdraví a životní prostředí odevzdáním zařízení na sběrném místě, které je určeno k recyklaci odpadních elektrických a elektronických zařízení a stanoveno vládou nebo místními úřady. Správná likvidace a recyklace pomohou zabránit potenciálním negativním dopadům na životní prostředí a lidské zdraví. Více informací o umístění a podmínkách těchto sběrných míst se dozvíte od montážního technika nebo místních úřadů.

Automatická vyprazdňovací stanice

Model	JCZ2201
Rozměry výrobku	397 × 285 × 384 mm
Jmenovitý příkon	220-240 V~ 50/60 Hz
Jmenovitý výstup	20,0 V--- 1 A
Jmenovité napájení	1000 W

Při běžném použití tohoto zařízení by se měla udržovat vzdálenost mezi anténou a tělem uživatele alespoň 20 cm.

Πληροφορίες ασφαλείας

Διαβάστε προσεκτικά το εγχειρίδιο πριν από τη χρήση και φυλάξτε το για μελλοντική αναφορά.

Περιορισμοί χρήσης

- Αυτό το προϊόν προορίζεται για τον καθαρισμό δαπέδων σε οικιακό περιβάλλον μόνο. Μην το χρησιμοποιείτε σε εξωτερικούς χώρους, σε άλλες επιφάνειες πλην δαπέδων ή σε επαγγελματικούς ή βιομηχανικούς χώρους.
- Αυτή η συσκευή μπορεί να χρησιμοποιείται από παιδιά ηλικίας άνω των 8 ετών και από άτομα με μειωμένες σωματικές, αισθητήριες ή διανοητικές ικανότητες ή άτομα χωρίς σχετική εμπειρία και γνώση, εφόσον έχουν λάβει οδηγίες για την ασφαλή χρήση της συσκευής ή τη χρησιμοποιούν υπό επιτήρηση και έχουν επίγνωση των ενεχόμενων κινδύνων. Τα παιδιά δεν πρέπει να παίζουν με τη συσκευή. Ο καθαρισμός και η συντήρηση από τον χρήστη δεν πρέπει να γίνονται από παιδιά χωρίς επιτήρηση.
- Η συσκευή θα πρέπει να χρησιμοποιείται μόνο με τη μονάδα παροχής ενέργειας που τη συνοδεύει.
- Η αντικατάσταση των μπαταριών της συσκευής θα πρέπει να γίνεται μόνο από άτομα με επαρκή κατάρτιση.
- Τα παιδιά δεν πρέπει να παίζουν με αυτό το προϊόν. Βεβαιωθείτε ότι παιδιά και κατοικίδια ζώα παραμένουν σε ασφαλή απόσταση από την ρομποτική σκούπα όταν αυτή λειτουργεί.
- Αν το καλώδιο τροφοδοσίας έχει υποστεί ζημιά, θα πρέπει να αντικατασταθεί με ένα ειδικό καλώδιο ή διάταξη που διατίθεται από τον κατασκευαστή ή από τον αντιπρόσωπο σέρβις.
- Μην χρησιμοποιείτε την ρομποτική σκούπα σε κάποια περιοχή αναρτημένη πάνω από το επίπεδο του δαπέδου χωρίς να υπάρχει προστατευτικός φραγμός.
- Μην τοποθετείτε την ρομποτική σκούπα ανάποδα. Μην μετακινείτε την ρομποτική σκούπα

-
- χρησιμοποιώντας ως λαβή το κάλυμμα του αισθητήρα λέιζερ LDS, το κάλυμμα ή τον αποσβεστήρα.
 - Μην χρησιμοποιείτε την ρομποτική σκούπα σε θερμοκρασία περιβάλλοντος πάνω από 40°C ή κάτω από 0°C ή σε δάπεδα με υγρές ή κολλώδεις ουσίες.
 - Μην εγκαθιστάτε, μην φορτίζετε και μην χρησιμοποιείτε αυτήν την ρομποτική σκούπα σε εξωτερικούς χώρους, στο μπάνιο ή κοντά σε μια πισίνα.
 - Μαζέψτε τυχόν καλώδια από το δάπεδο προτού χρησιμοποιήσετε την ρομποτική σκούπα, ώστε να μην παρασυρθούν κατά τον καθαρισμό.
 - Απομακρύνετε εύθραυστα ή μικρά αντικείμενα από το δάπεδο, ώστε να αποφύγετε να χτυπήσει πάνω τους η ρομποτική σκούπα και να τους προκαλέσει ζημιά.
 - Μην αφήνετε το εργαλείο καθαρισμού σε μέρη όπου έχουν πρόσβαση παιδιά.
 - Μην βάζετε παιδιά, κατοικίδια ζώα ή οποιοδήποτε αντικείμενο πάνω στην ρομποτική σκούπα, ανεξάρτητα από το εάν είναι ακίνητη ή κινείται.
 - Φροντίστε να μην πλησιάζετε τα μαλλιά σας, τα δάκτυλά σας και άλλα μέρη του σώματος στο άνοιγμα αναρρόφησης της ρομποτικής σκούπας.
 - Μην χρησιμοποιείτε την ρομποτική σκούπα για να καθαρίσετε οποιαδήποτε φλεγόμενη ουσία.
 - Μην αναρροφάτε σκληρά ή αιχμηρά αντικείμενα.
 - Βεβαιωθείτε ότι η ρομποτική σκούπα έχει απενεργοποιηθεί και ότι ο σταθμός αυτόματου αδειάσματος έχει αποσυνδεθεί από την πρίζα, πριν από την εκτέλεση εργασιών καθαρισμού ή συντήρησης.
 - Μην σκουπίζετε με υγρό ύφασμα την ρομποτική σκούπα ή τον σταθμό αυτόματου αδειάσματος και μην τα ξεπλένετε με οποιοδήποτε υγρό. Αφού καθαρίσετε τα εξαρτήματα που πλένονται, στεγνώστε τα πλήρως προτού τα τοποθετήσετε ξανά και χρησιμοποιήσετε τη συσκευή.

-
- Βεβαιωθείτε ότι η ρομποτική σκούπα έχει απενεργοποιηθεί όταν μεταφέρεται και ότι, εάν είναι εφικτό, χρησιμοποιείται η αρχική συσκευασία της.
 - Να χρησιμοποιείτε αυτό το προϊόν σύμφωνα με τις οδηγίες από το Εγχειρίδιο χρήστη. Οι χρήστες είναι υπεύθυνοι για οποιαδήποτε απώλεια ή ζημία που προκαλείται από την εσφαλμένη χρήση αυτού του προϊόντος.

Μπαταρίες και φόρτιση

ΠΡΟΕΙΔΟΠΟΙΗΣΕΙΣ:

- Μην χρησιμοποιείτε μπαταρίες, καλώδια τροφοδοσίας ή σταθμούς αυτόματου αδειάσματος άλλων κατασκευαστών. Η ρομποτική σκούπα μπορεί να χρησιμοποιηθεί μόνο με το μοντέλο JCZ2201 του σταθμού αυτόματου αδειάσματος.
- Δεν απαιτείται καμία ενέργεια από τους χρήστες για να ρυθμίσουν τον σταθμό αυτόματου αδειάσματος μεταξύ 50 Hz και 60 Hz, το προϊόν μπορεί να προσαρμοστεί αυτόματα τόσο στα 50 Hz όσο και στα 60 Hz.
- Μην αποσυναρμολογήσετε, μην επισκευάσετε και μην τροποποιήσετε την μπαταρία ή τον σταθμό αυτόματου αδειάσματος μόνοι σας.
- Μην τοποθετήσετε τον σταθμό αυτόματου αδειάσματος κοντά σε πηγές θερμότητας.
- Μην σκουπίζετε ή καθαρίζετε τις επαφές φόρτισης του σταθμού αυτόματου αδειάσματος με υγρό ύφασμα ή με βρεγμένα χέρια.
- Η απόρριψη των παλιών μπαταριών πρέπει να γίνεται με κατάλληλο τρόπο. Φροντίστε ώστε οι μπαταρίες που δεν χρειάζεστε πια να σταλούν σε κατάλληλες εγκαταστάσεις ανακύκλωσης.
- Αν η ρομποτική σκούπα δεν θα χρησιμοποιηθεί για μεγάλο χρονικό διάστημα, φορτίστε την

πλήρως, έπειτα απενεργοποιήστε την και φυλάξτε την σε δροσερό και στεγνό μέρος. Φροντίστε να επαναφορτίζετε την ρομποτική σκούπα τουλάχιστον κάθε 3 μήνες ώστε να αποφύγετε την υπερβολική εκφόρτιση της μπαταρίας.

- Οι μπαταρίες ιόντων λιθίου περιέχουν ουσίες επιβλαβείς για το περιβάλλον. Προτού απορρίψετε την ρομποτική σκούπα, αφαιρέστε πρώτα την μπαταρία και, έπειτα, απορρίψτε ή ανακυκλώστε την σύμφωνα με ό,τι ορίζεται από την τοπική νομοθεσία και τους κανονισμούς της χώρας στην οποία χρησιμοποιείται.
- Όταν αφαιρείτε τις μπαταρίες από το προϊόν, είναι καλύτερο να είναι πλήρως αποφορτισμένες και να βεβαιώνετε ότι το προϊόν έχει αποσυνδεθεί από την τροφοδοσία ρεύματος.
 - 1). Αφαιρέστε τη βίδα που υπάρχει στο κάτω μέρος και αφαιρέστε το κάλυμμα.
 - 2). Αποσυνδέστε τον ακροδέκτη της μπαταρίας και, έπειτα, αφαιρέστε τις μπαταρίες. Για να αποφύγετε τον κίνδυνο τραυματισμού, μην προκαλέσετε ζημιά στη θήκη των μπαταριών.
 - 3). Επιστρέψτε τις μπαταρίες σε έναν εξειδικευμένο οργανισμό ανακύκλωσης.

Πληροφορίες ασφάλειας για τα λείζερ

- Ο αισθητήρας λείζερ σε αυτό το προϊόν πληροί το πρότυπο IEC 60825-1:2014 για προϊόντα λείζερ Κατηγορίας 1. Αποφύγετε την άμεση επαφή με τα μάτια κατά τη χρήση.

Δήλωση συμμόρφωσης με την οδηγία της ΕΕ

CE Δια του παρόντος, η Dreame (Tianjin) Information Technology Co., Ltd. δηλώνει ότι ο ραδιοεξοπλισμός του τύπου B102GL συμμορφώνεται με την Οδηγία 2014/53/ΕΕ. Το πλήρες κείμενο της δήλωσης συμμόρφωσης ΕΕ είναι διαθέσιμο στην ακόλουθη διαδικτυακή διεύθυνση: <http://www.mi.com/global/service/support/declaration.html>
Μπορείτε να βρείτε το λεπτομερές ηλεκτρονικό εγχειρίδιο στη διεύθυνση www.mi.com/global/service/userguide

Επισκόπηση προϊόντος

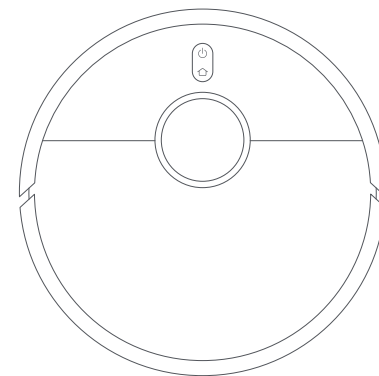

Ρομποτική σκούπα

Σημείωση: Οι απεικονίσεις του προϊόντος, των αξεσουάρ και της διεπαφής χρήστη που περιέχονται στο εγχειρίδιο χρήστη προορίζονται μόνο για αναφορά. Το πραγματικό προϊόν και οι λειτουργίες ενδέχεται να διαφέρουν, λόγω βελτιώσεων του προϊόντος.

Αξεσουάρ

Προεγκατεστημένα αξεσουάρ



Βούρτσα

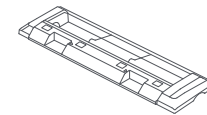

Κάλυμμα βούρτσας

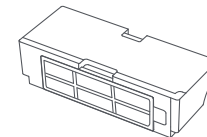

Χώρος συλλογής σκόνης



Εργαλείο καθαρισμού

Άλλα αξεσουάρ

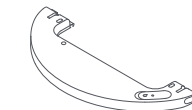

Δοχείο νερού



Πέλμα σφουγγαρίσματος



Πλαϊνή βούρτσα



Καλώδιο τροφοδοσίας



Σακούλα μίας χρήσης (ανταλλακτικό)

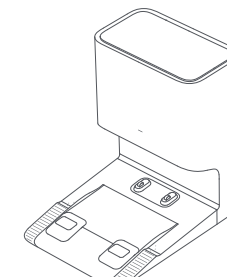

Σταθμός αυτόματου αδειάσματος (σακούλα μίας χρήσης προεγκατεστημένη)

Ρομποτική σκούπα

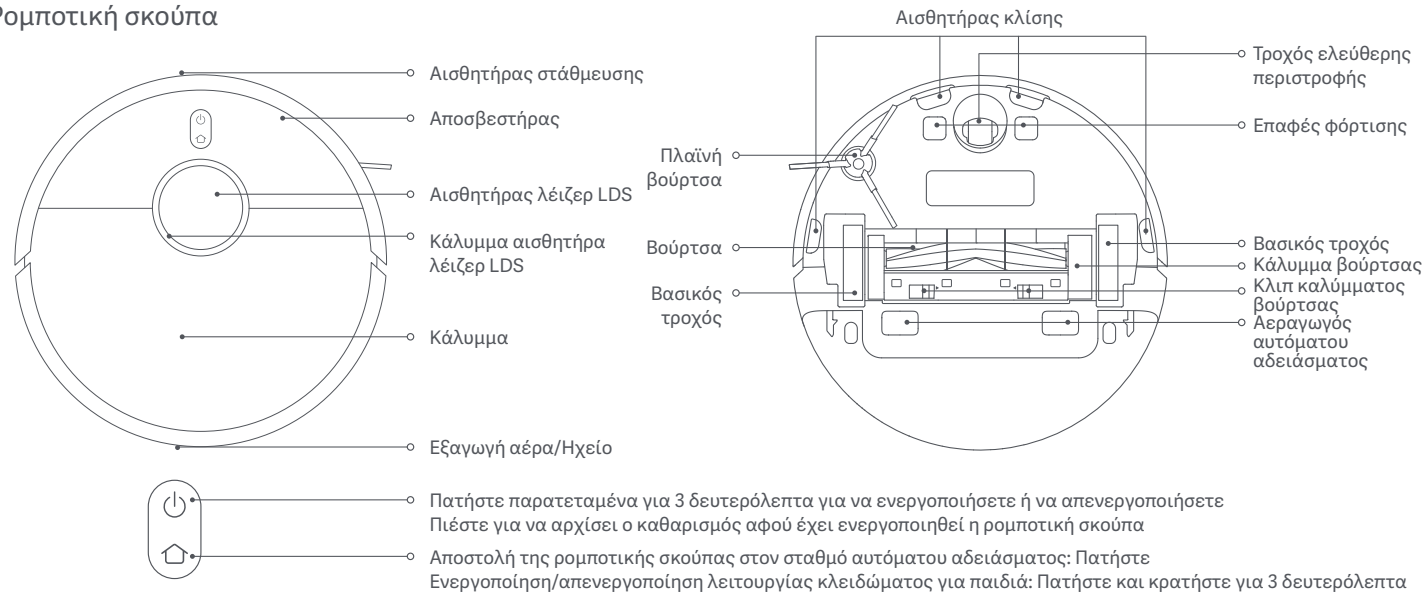

Ενδεικτική λυχνία

Λευκό χρώμα:	Γίνεται καθαρισμός/Καθαρισμός ολοκληρώθηκε/Πλήρως φορτισμένη
Αναβοσβήνει με λευκό χρώμα:	Επιστροφή στον σταθμό αυτόματου αδειάσματος για φόρτιση/Επανατοποθέτηση/Ενημέρωση υλικολογισμικού/Αναμονή σύνδεσης/Γίνεται σύνδεση με Wi Fi

Παλλόμενο λευκό:	Φόρτιση
Αναβοσβήνει με πορτοκαλί χρώμα:	Σφάλμα
Πορτοκαλί χρώμα:	Το Wi-Fi δεν έχει συνδεθεί

Σταθμός αυτόματου αδειάσματος

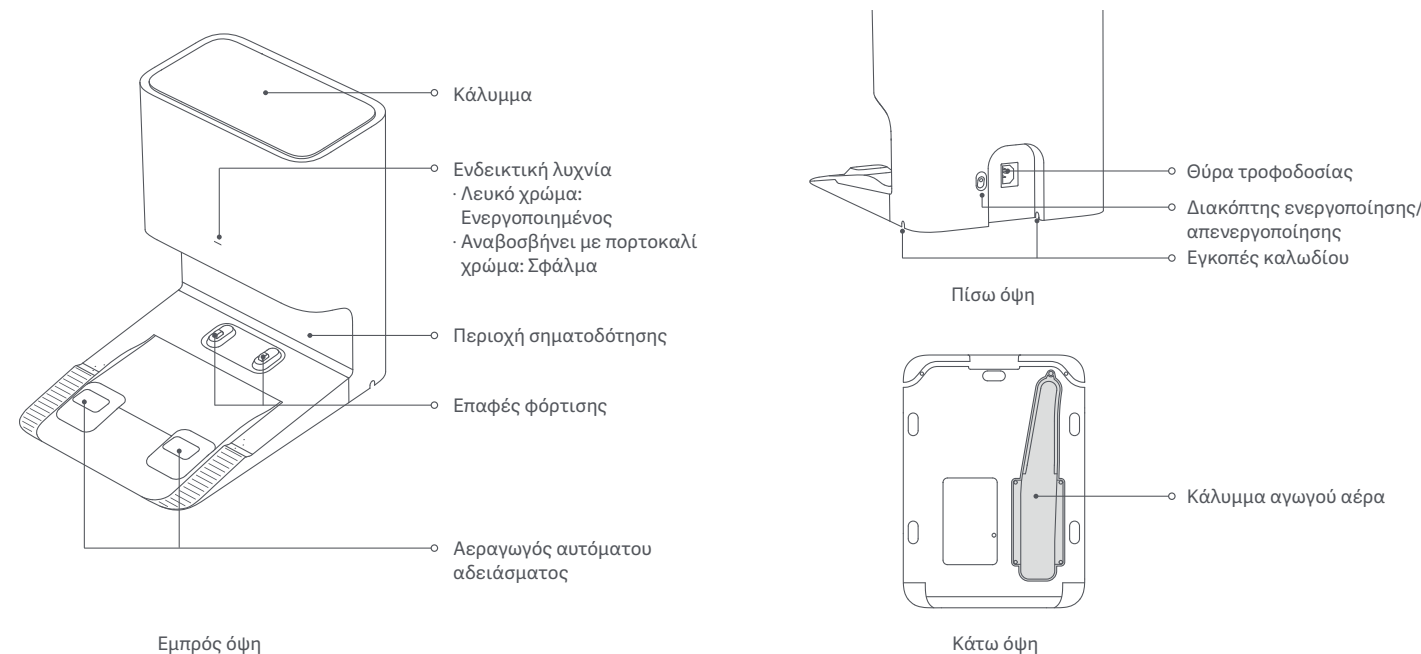

Τρόπος εγκατάστασης

Αφαίρεση προστατευτικών καλυμμάτων

Πριν χρησιμοποιήσετε την ρομποτική σκούπα, αφαιρέστε τις προστατευτικές λωρίδες από τις δύο πλευρές.

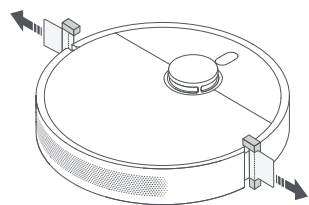

Τοποθέτηση πλαϊνής βούρτσας

Τοποθετήστε την πλαϊνή βούρτσα στο κλιπ στο κάτω μέρος της ρομποτικής σκούπας.

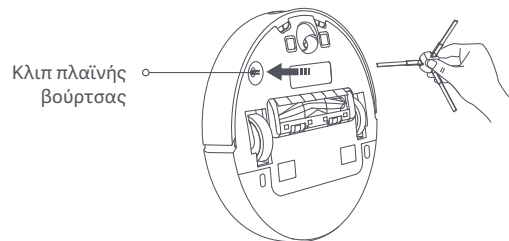

Σύνδεση σε πρίζα

Τοποθετήστε τον σταθμό αυτόματου αδειάσματος κοντά σε μια πρίζα, σε κάποιο σημείο με καλό σήμα Wi-Fi. Στη συνέχεια, συνδέστε στην πρίζα τον σταθμό αυτόματου αδειάσματος και ενεργοποιήστε τον.

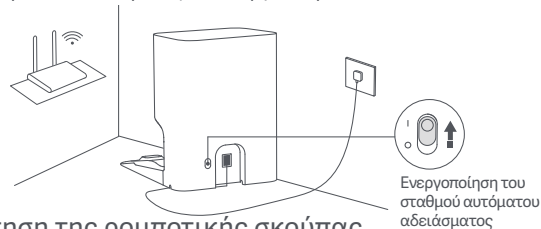

Τοποθέτηση της ρομποτικής σκούπας

Τοποθετήστε χειροκίνητα την ρομποτική σκούπα στον σταθμό αυτόματου αδειάσματος και η ρομποτική σκούπα θα ενεργοποιηθεί αυτόματα και θα ξεκινήσει να φορτίζει. Όταν φορτιστεί πλήρως, οι ενδείξεις στην ρομποτική σκούπα και στον σταθμό θα παραμείνουν αναμμένες με λευκό χρώμα για 10 λεπτά και, έπειτα, θα σβήσουν. Φορτίστε πλήρως την ρομποτική σκούπα κατά την πρώτη χρήση της.

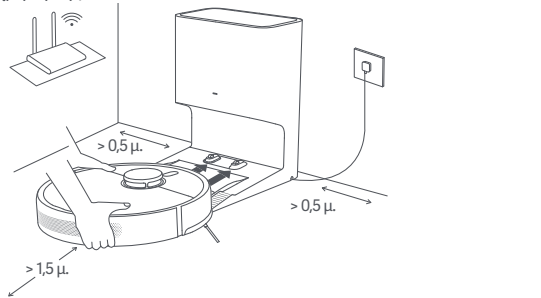

Σημείωση: Βεβαιωθείτε ότι οι επαφές φόρτισης στην ρομποτική σκούπα και στον σταθμό είναι πλήρως ευθυγραμμισμένες.

Τρόπος χρήσης

Γίνεται σύνδεση με την εφαρμογή Mi Home/Χiaomi Home

Αυτό το προϊόν λειτουργεί με την εφαρμογή Mi Home/Χiaomi Home*. Χρησιμοποιήστε την εφαρμογή Mi Home/Χiaomi Home για να ελέγξετε τη συσκευή σας και να αλληλεπιδράσετε με άλλες έξυπνες οικιακές συσκευές.

Σαρώστε τον κωδικό QR για να πραγματοποιήσετε λήψη και εγκατάσταση της εφαρμογής. Σε περίπτωση που η εφαρμογή δεν είναι ήδη εγκατεστημένη, θα ανακατευθυνθείτε στη σελίδα ρύθμισης σύνδεσης. Εναλλακτικά, αναζητήστε «Mi Home/Χiaomi Home» στο App Store για να πραγματοποιήσετε λήψη και εγκατάστασή της.



9E651E75

Ανοίξτε την εφαρμογή Mi Home/Χiaomi Home, πατήστε + πάνω δεξιά και ακολουθήστε τις οδηγίες για να προσθέσετε τη συσκευή σας.

* Στην Ευρώπη η εφαρμογή αναφέρεται ως Χiaomi Home (εκτός από τη Ρωσία). Ως προκαθορισμένο ορίζεται το όνομα της εφαρμογής όπως εμφανίζεται στη συσκευή σας.

Σημειώσεις:

- Αυτή η ρομποτική σκούπα λειτουργεί με την εφαρμογή Mi Home/Χiaomi Home και υποστηρίζει Android 4.4 και iOS 10.0 ή νεότερη έκδοση.
- Υποστηρίζονται μόνο δίκτυα Wi-Fi της ζώνης των 2,4 GHz.
- Η έκδοση της εφαρμογής ενδέχεται να έχει ενημερωθεί. Ακολουθήστε τις παρακάτω οδηγίες, οι οποίες βασίζονται στην τρέχουσα έκδοση.

Επαναφορά Wi-Fi

Όταν υπάρχει απώλεια σύνδεσης μεταξύ του τηλεφώνου σας και της ρομποτικής σκούπας λόγω αναδιαμόρφωσης των παραμέτρων του δρομολογητή, λανθασμένου κωδικού πρόσβασης κ.λπ., ακολουθήστε τα παρακάτω βήματα:

1. Ανοίξτε το κάλυμμα της ρομποτικής σκούπας ώστε να μπορείτε να δείτε την ενδεικτική λυχνία Wi-Fi.
2. Πατήστε και κρατήστε ταυτόχρονα τα κουμπιά και μέχρι να ακούσετε ένα ηχητικό μήνυμα που υποδεικνύει ότι η ρομποτική σκούπα είναι σε κατάσταση αναμονής για τη διαμόρφωση παραμέτρων.
3. Όταν η ενδεικτική λυχνία Wi-Fi αναβόσβηνει, σημαίνει ότι έχει γίνει επιτυχής επαναφορά της σύνδεσης Wi-Fi.

Έναρξη καθαρισμού

Πατήστε το κουμπί στην ρομποτική σκούπα ή πατήστε το κουμπί στην εφαρμογή και η ρομποτική σκούπα θα καθαρίσει όλες τις περιοχές, καθαρίζοντας πρώτα κατά μήκος των άκρων και των τοίχων και, έπειτα, ακολουθώντας ένα μοτίβο σχήματος S. Όταν ολοκληρωθεί ο καθαρισμός, η ρομποτική σκούπα θα επιστρέψει αυτόματα στον σταθμό αυτόματου αδειάσματος για να φορτιστεί.

Τρόπος 1: Πατήστε το κουμπί στην ρομποτική σκούπα για έναρξη καθαρισμού.

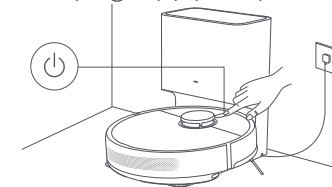

Τρόπος 2: Πατήστε το κουμπί στην εφαρμογή για έναρξη καθαρισμού.

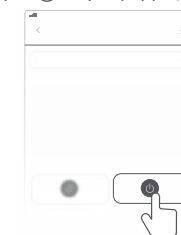

Σημειώσεις:

- Για να διασφαλιστεί ότι η ρομποτική σκούπα θα μπορεί να επιστρέψει εύκολα στον σταθμό αυτόματου αδειάσματος μετά τον καθαρισμό, φροντίστε να ξεκινήσει από τον σταθμό αυτόματου αδειάσματος και αποφύγετε να μετακινήσετε τον σταθμό αυτόματου αδειάσματος στη διάρκεια μιας εργασίας καθαρισμού.
- Όταν χρησιμοποιείτε τη σκούπα-ρομπότ για πρώτη φορά, συνιστάται να την ακολουθείτε και να αφαιρέτε τυχόν εμπόδια που βρίσκονται στο πάτωμα. Εάν η σκούπα-ρομπότ κολλήσει κάπου ή γρατσουνίσει την επιφάνεια κάποιου επίπλου, μπορείτε να ορίσετε απαγορευμένες περιοχές στην εφαρμογή για να εμποδίσετε τη σκούπα-ρομπότ να εισέρχεται σε αυτές.

Χρήση της λειτουργίας σκουπίσματος και σφουγγαρίσματος

1. Πρώτα, βρέξτε το πέλημα σφουγγαρίσματος και στύψτε το για να απομακρυνθεί το πλεονάζον νερό. Έπειτα, σύρετε την άκρη του μεσαίου τμήματος του πέλματος σφουγγαρίσματος μέσα στη μεσαία εσοχή του δοχείου νερού. Έπειτα, σύρετε τα άκρα στις δύο πλευρές του πέλματος σφουγγαρίσματος μέσα στις εσοχές που υπάρχουν στις δύο πλευρές του δοχείου νερού. Τέλος, στερεώστε το πέλημα σταθερά στο δοχείο νερού.

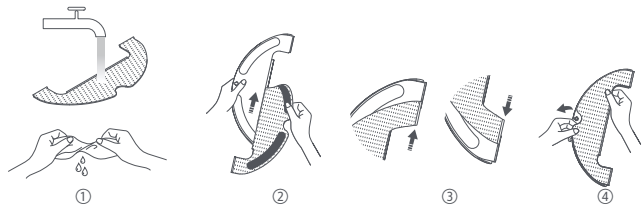

2. Ανοίξτε την τάπα του δοχείου νερού, γεμίστε το δοχείο νερού με νερό βρύσης και τοποθετήστε την τάπα.

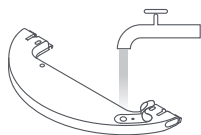

ΠΡΟΣΟΧΗ:

- Μην βάζετε καυτό νερό στο δοχείο νερού, επειδή μπορεί να προκαλέσει παραμόρφωση του δοχείου.
- Για να αποφύγετε το φράξιμο στο σύστημα, μην προσθέτετε καθαριστικά ή απολυμαντικά στο δοχείο νερού.

3. Για να εγκαταστήσετε τη διάταξη σφουγγαρίσματος, σύρετέ την μέσα στο πίσω μέρος της ρομποτικής σκούπας μέχρι να κουμπώσει στη θέση της με ένα κλικ. Πιέστε το κουμπί  ή χρησιμοποιήστε την εφαρμογή Mi Home/ XiaoMi Home για να αρχίσετε τον καθαρισμό. Η ρομποτική σκούπα θα αναγνωρίσει αυτόματα τη διάταξη σφουγγαρίσματος και θα αρχίσει να σφουγγαρίζει χρησιμοποιώντας όσο νερό χρειάζεται.

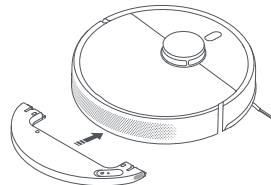

ΠΡΟΣΟΧΗ:

- Για να μην μπαινεί η ρομποτική σκούπα σε χώρους με χαλιά, χρησιμοποιήστε φυσικά εμπόδια ή ρυθμίστε εικονικούς τοίχους ή απαγορευμένες περιοχές στην εφαρμογή πριν από το σφουγγάρισμα.
- Το πέλημα σφουγγαρίσματος πρέπει να καθαρίζεται μετά από κάθε 30 λεπτά χρήσης, ώστε να διασφαλίζεται η επαρκής ροή του νερού και η αποτελεσματικότητα του καθαρισμού.

4. Αφού η ρομποτική σκούπα ολοκληρώσει τον καθαρισμό και επιστρέψει στον σταθμό αυτόματου αδειάσματος, πατήστε τα κουμπιά απασφάλισης και στις δύο πλευρές του δοχείου νερού και τραβήξτε τη διάταξη σφουγγαρίσματος προς τα πίσω για να την αφαιρέσετε.

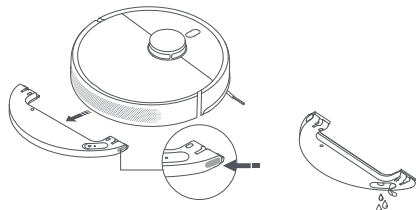

Σημείωση: Όταν η ρομποτική σκούπα φορτίζεται ή δεν είναι σε χρήση, αφαιρέστε τη διάταξη σφουγγαρίσματος αδειάστε όλο το νερό που έχει απομείνει στο δοχείο και καθαρίστε το πέλημα σφουγγαρίσματος για να αποφύγετε μούχλα ή επιμονες μυρωδιές.



Άδειασμα του χώρου συλλογής σκόνης

Όταν η ρομποτική σκούπα ολοκληρώσει μια εργασία καθαρισμού, θα επιστρέψει στον σταθμό αυτόματου αδειάσματος για να φορτιστεί. Έπειτα, ο σταθμός αυτόματου αδειάσματος θα αρχίσει αυτόματα να αδειάζει τον χώρο συλλογής σκόνης. Μπορείτε να μεταβείτε στην εφαρμογή για να ενεργοποιήσετε ή να απενεργοποιήσετε τη λειτουργία αυτόματου αδειάσματος και να τροποποιήσετε τη συχνότητα αυτόματου αδειάσματος όπως χρειάζεται.

Συνέχιση καθαρισμού

Αν η ρομποτική σκούπα ανιχνεύσει χαμηλό επίπεδο φόρτισης της μπαταρίας της στη διάρκεια μιας εργασίας καθαρισμού, θα επιστρέψει αυτόματα στον σταθμό αυτόματου αδειάσματος για να επαναφορτιστεί και, έπειτα, θα συνεχίσει τον καθαρισμό από το σημείο όπου τον σταμάτησε, αφού θα έχει φορτιστεί επαρκώς.

Παύση

Όσο η ρομποτική σκούπα λειτουργεί, πατήστε οποιοδήποτε κουμπί της για να γίνει παύση και, έπειτα, πατήστε το κουμπί  για να συνεχιστεί ο καθαρισμός. Πατώντας το κουμπί , θα τερματιστεί η εκτελούμενη εργασία καθαρισμού και η ρομποτική σκούπα επιστρέφει στον σταθμό αυτόματου αδειάσματος.

Σημείωση: Μην σηκώνετε και μην μετακινείτε την ρομποτική σκούπα ενώ είναι σε κατάσταση παύσης, για να αποφύγετε σφάλματα πλοήγησης που μπορούν να εμποδίσουν την ρομποτική σκούπα να επιστρέψει στον σταθμό αυτόματου αδειάσματος ή να προκαλέσουν απώλεια χάρτη.

Κατάσταση αδράνειας

Η ρομποτική σκούπα θα περάσει αυτόματα στην κατάσταση αδράνειας αν μείνει σε κατάσταση παύσης για 10 λεπτά και η ενδεικτική λυχνία θα σβήσει.



Για να την αφυπνίσετε, πιέστε οποιοδήποτε κουμπί της ρομποτικής σκούπας.

Σημείωση: Αν ο χρόνος αδράνειας υπερβεί τις 12 ώρες, η ρομποτική σκούπα θα σβήσει αυτόματα.

Ενημέρωση του υλικολογισμικού

Μπορείτε να ενημερώσετε το υλικολογισμικό μέσω της εφαρμογής. Πριν από την ενημέρωση, βεβαιωθείτε ότι η ρομποτική σκούπα βρίσκεται στον σταθμό αυτόματου αδειάσματος και ότι η μπαταρία είναι φορτισμένη κατά τουλάχιστον 15%.

Επανεκκίνηση της ρομποτικής σκούπας

Αν η ρομποτική σκούπα πάψει να αποκρίνεται ή δεν μπορείτε να την απενεργοποιήσετε, πιέστε και κρατήστε το κουμπί  για 15 δευτερόλεπτα για να γίνει βεβιασμένη απενεργοποίηση. Έπειτα, πιέστε και κρατήστε το κουμπί  για 3 δευτερόλεπτα για να ενεργοποιήσετε την ρομποτική σκούπα.

Επαναφορά εργοστασιακών ρυθμίσεων

Αν η ρομποτική σκούπα δεν λειτουργεί σωστά μετά από την επανεκκίνηση, μπορείτε να χρησιμοποιήσετε μια ακίδα για να πιέσετε το κουμπί επαναφοράς μέχρι να ακούσετε το ηχητικό μήνυμα που υποδεικνύει ότι γίνεται επαναφορά εργοστασιακών ρυθμίσεων στην ρομποτική σκούπα. Με τον τρόπο αυτό, θα επανέλθουν οι εργοστασιακές ρυθμίσεις της ρομποτικής σκούπας.

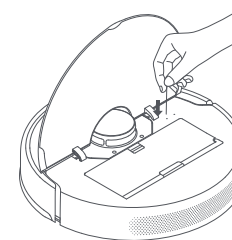

Φροντίδα και συντήρηση

Βούρτσα και πλευρική βούρτσα

* Συνιστάται ο καθαρισμός κάθε δύο εβδομάδες.

1. Γυρίστε ανάποδα την ρομποτική σκούπα και πιέστε τα κλιπ για να αφαιρέσετε το κάλυμμα της βούρτσας.
2. Ανασηκώστε τη βούρτσα και βγάλτε την από την ρομποτική σκούπα, έπειτα καθαρίστε τα έδρανα της βούρτσας.
3. Χρησιμοποιήστε το παρεχόμενο εργαλείο καθαρισμού για να κόψετε τρίχες που έχουν παγιδευτεί στη βούρτσα, και αφαιρέστε τρίχες και άλλες ακαθαρσίες από τη βούρτσα.
4. Αφαιρέστε την πλευρική βούρτσα προς τα πάνω για να την καθαρίσετε.
5. Τοποθετήστε ξανά τη βούρτσα, την πλευρική βούρτσα και το κάλυμμα της βούρτσας, φροντίζοντας να κουμπώσουν σωστά.

Σημειώσεις:

- Συνιστάται να αντικαθιστάτε τη βούρτσα κάθε 6-12 μήνες για βέλτιστη απόδοση καθαρισμού.
- Συνιστάται να αντικαθιστάτε την πλευρική βούρτσα κάθε 3-6 μήνες, για βέλτιστη απόδοση καθαρισμού.

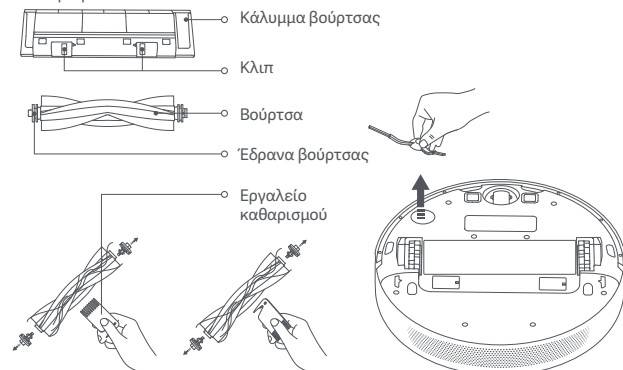

ΠΡΟΣΟΧΗ: Αν έχουν παγιδευτεί πολλές τρίχες στη βούρτσα, ή αν έχουν πιαστεί σφικτά, μην τραβάτε με δύναμη για να μην προκληθεί ζημιά στη βούρτσα.

Τροχός ελεύθερης περιστροφής* Καθαρισμός όποτε χρειάζεται.

1. Γυρίστε ανάποδα την ρομποτική σκούπα και τραβήξτε προς τα έξω τον τροχό ελεύθερης περιστροφής.
2. Αφαιρέστε τρίχες, σκόνες και όποιες άλλες ακαθαρσίες από τον τροχό και τον άξονα.
3. Τοποθετήστε ξανά τον τροχό και πιέστε τον σταθερά για να κουμπώσει στη θέση του.

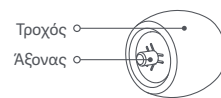

Σημειώσεις:

- Μπορείτε να χρησιμοποιήσετε ένα μικρό κατσαβίδι ή άλλο εργαλείο ως μοχλό για να ξεκουμπώσετε προσεκτικά τον τροχό και να τον αφαιρέσετε.
- Μπορείτε να καθαρίσετε τον τροχό με νερό και να τον τοποθετήσετε ξανά αφού στεγνώσει.

Σακούλα μίας χρήσης* Αντικαταστήστε όπως απαιτείται.

1. Ανοίξτε το επάνω κάλυμμα του σταθμού αυτόματου αδειάσματος, τραβήξτε τη λαβή προς τα πάνω για να την αφαιρέσετε και, έπειτα, απορρίψτε τη σακούλα μίας χρήσης.

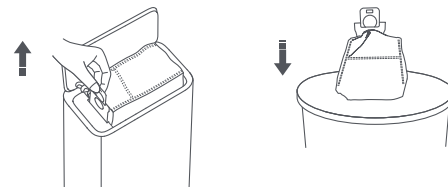

Σημείωση: Τραβώντας προς τα πάνω τη λαβή, η σακούλα μίας χρήσης θα σφραγιστεί ώστε να μην σκορπιστεί σκόνη και ακαθαρσίες.

2. Αφαιρέστε σκόνη και ακαθαρσίες από το φίλτρο χρησιμοποιώντας ένα στεγνό ύφασμα.

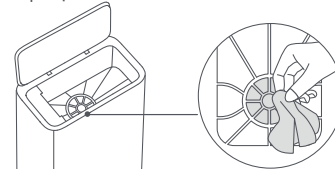

3. Βάλτε το χαρτόνι μέσα στην εσοχή και βεβαιωθείτε ότι θα τοποθετηθεί σωστά στη θέση του.

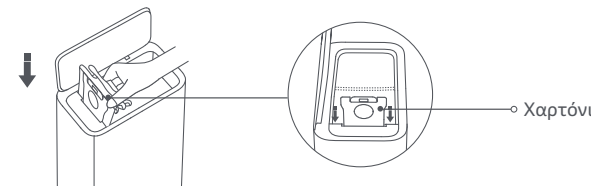

4. Πιέστε προς τα κάτω το πάνω κάλυμμα του σταθμού αυτόματου αδειάσματος για να βεβαιωθείτε ότι έχει κλείσει πλήρως.

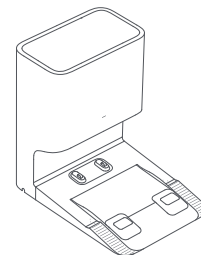

Αισθητήρες και επαφές φόρτισης

* Συνιστάται καθαρισμός κάθε μήνα.

Χρησιμοποιήστε ένα απαλό ύφασμα για να καθαρίσετε όλους τους αισθητήρες και τις επαφές φόρτισης της ρομποτικής σκούπας:

- Τους αισθητήρες κλίσης και τις επαφές φόρτισης στο κάτω μέρος της ρομποτικής σκούπας.
- Τον αποσβεστήρα και τον αισθητήρα στάθμευσης στο εμπρός μέρος της ρομποτικής σκούπας.
- Ο αισθητήρας λέιζερ LDS στο πάνω μέρος της ρομποτικής σκούπας.

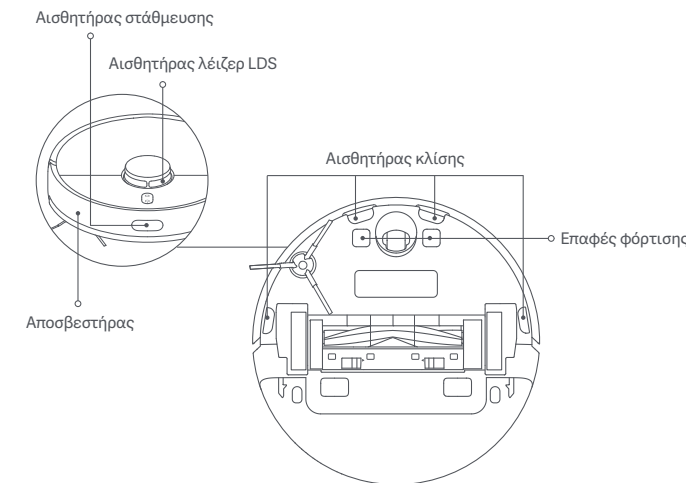

Αγωγός αέρα στον σταθμό αυτόματου αδειάσματος

* Καθαρισμός όποτε χρειάζεται.

Αν ο αγωγός αέρα έχει φράξει, ακολουθήστε τα παρακάτω βήματα για να τον καθαρίσετε.

1. Ξεβιδώστε το κάλυμμα του αγωγού αέρα για να το αφαιρέσετε.

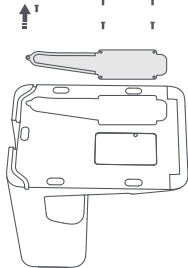

2. Ελέγξτε αν ο αγωγός αέρα έχει φράξει από ξένα αντικείμενα και αφαιρέστε τα.

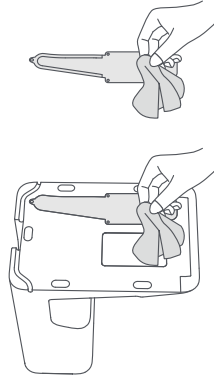

3. Τοποθετήστε ξανά τον αγωγό αέρα στη θέση του και βιδώστε τον.

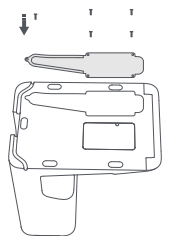

Επαφές φόρτισης και αεραγωγοί αυτόματου αδειάσματος* Καθαρισμός όποτε χρειάζεται.

Καθαρίστε τις επαφές φόρτισης και τους αεραγωγούς αυτόματου αδειάσματος με ένα μαλακό, στεγνό ύφασμα.

Προειδοποίηση: Βεβαιωθείτε ότι ο σταθμός αυτόματου αδειάσματος έχει απενεργοποιηθεί και αποσυνδεθεί από την πρίζα προτού εκτελεστούν εργασίες καθαρισμού.

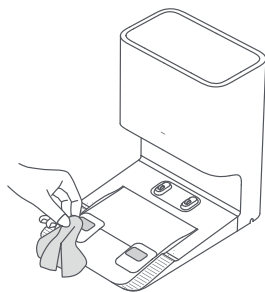

Μπαταρία

Η ρομποτική σκούπα περιέχει μια μπαταρία ιόντων λιθίου μεγάλης απόδοσης. Φροντίστε ότι παραμένει επαρκώς φορτισμένη κατά την καθημερινή χρήση, ώστε να εξασφαλίσετε βέλτιστη απόδοση της μπαταρίας.

Σημείωση: Αν η ρομποτική σκούπα δεν χρησιμοποιείται για μεγάλο χρονικό διάστημα, απενεργοποιήστε την και φυλάξτε την. Για να αποφύγετε βλάβη λόγω υπερβολικής εκφόρτισης, φροντίστε να επαναφορτίσετε την ρομποτική σκούπα τουλάχιστον κάθε τρεις μήνες.

Τεχνικά Χαρακτηριστικά

Ρομποτική σκούπα

Όνομα	Ρομποτική ηλεκτρική σκούπα
Μοντέλο	B102GL
Διαστάσεις προϊόντος	353 x 350 x 98,8 χιλ.
Μπαταρία	4800 mAh (Διαβαθμισμένη χωρητικότητα)
Χρόνος φόρτισης	Περίπου 6 ώρες
Καθαρό βάρος (Ρομποτική σκούπα)	3,3 kg
Καθαρό βάρος (με αξεσουάρ)	7,4 kg
Συμβατό με	Android 4.4 και iOS 10.0 ή νεότερη έκδοση
Ασύρματη συνδεσιμότητα	Wi-Fi IEEE 802.11b/g/n 2,4 GHz, Bluetooth 4.2
Ονομαστική τάση	14,4 V ---
Ονομαστική ισχύς	46 W
Συχνότητα λειτουργίας	2400-2483,5 MHz
Μέγιστη ισχύς εξόδου	< 20 dBm

Πληροφορίες σχετικά με την απόρριψη και την ανακύκλωση ΑΗΗΕ



Όλα τα προϊόντα που φέρουν αυτό το σύμβολο αποτελούν απόβλητα ηλεκτρικού και ηλεκτρονικού εξοπλισμού (ΑΗΗΕ, σύμφωνα με την οδηγία 2012/19/ΕΕ) τα οποία δεν θα πρέπει να αναμειγνύονται με μη διαχωρισμένα οικιακά απόβλητα. Αντίθετα, για την προστασία του περιβάλλοντος και της ανθρώπινης υγείας, θα πρέπει να παραδίδετε τα απόβλητα εξοπλισμού αυτού του τύπου σε ένα καθορισμένο από τις κυβερνητικές ή τοπικές αρχές σημείο συλλογής για την ανακύκλωση των αποβλήτων ηλεκτρικού και ηλεκτρονικού εξοπλισμού. Η σωστή απόρριψη και ανακύκλωση θα συμβάλει στην αποφυγή πιθανών αρνητικών επιπτώσεων στο περιβάλλον και στην ανθρώπινη υγεία. Για περισσότερες πληροφορίες σχετικά με τη θέση τέτοιων σημείων συλλογής, καθώς και σχετικά με τους όρους και τις προϋποθέσεις χρήσης τους, επικοινωνήστε με τον υπεύθυνο εγκατάστασης ή με τις τοπικές αρχές.

Σταθμός αυτόματου αδειάσματος

Μοντέλο	JCZ2201
Διαστάσεις προϊόντος	397 x 285 x 384 χιλ.
Ονομαστική είσοδος	220-240 V~ 50/60 Hz
Ονομαστική έξοδος	20,0 V--- 1 A
Ονομαστική ισχύς	1000 W

Υπό κανονικές συνθήκες χρήσης, αυτός ο εξοπλισμός θα πρέπει να διατηρείται σε τέτοια θέση ώστε να υπάρχει απόσταση διαχωρισμού τουλάχιστον 20 cm μεταξύ της κεραίας και του σώματος του χρήστη.

Informații privind siguranța

Citiți cu atenție acest manual înainte de utilizare și păstrați-l pentru referințe ulterioare.

Restricții de utilizare

- Acest produs este destinat curățării podelelor doar în mediul rezidențial. Nu îl utilizați în aer liber, pe alte suprafețe decât podele sau în medii comerciale sau industriale.
- Acest aparat poate fi utilizat de copii cu vârsta de peste 8 ani și de persoane cu capacități fizice, senzoriale sau mentale reduse sau cu lipsă de experiență și cunoștințe, dacă sunt supravegheați sau au primit instrucțiuni privind utilizarea aparatului într-un mod sigur și dacă înțeleg pericolele implicate. Copiii nu trebuie să se joace cu acest aparat. Curățarea și întreținerea aparatului nu trebuie efectuate de copii fără supraveghere.
- Aparatul trebuie utilizat numai împreună cu unitatea sursă de alimentare furnizată împreună cu aparatul.
- Acest aparat conține baterii care pot fi înlocuite numai de către persoane calificate.
- Copiii nu trebuie să se joace cu acest produs. Asigurați-vă că animalele de companie și copiii păstrează o distanță de siguranță față de aspiratorul robotic în timpul funcționării.
- În cazul în care cablul de alimentare este deteriorat, acesta trebuie să fie înlocuit cu un cablu sau un ansamblu special, care este pus la dispoziție de producător sau de agentul de service al acestuia.
- Nu utilizați aspiratorul robotic într-o zonă suspendată deasupra parterului fără o barieră de protecție.
- Nu așezați aspiratorul robotic în poziție răsturnată. Nu deplasați aspiratorul robotic folosind capacul senzorului laser LDS, capacul de sus sau amortizorul pe post de mâner.

- Nu utilizați aspiratorul robotic la o temperatură ambiantă peste 40°C sau sub 0°C ori pe o podea cu lichide sau substanțe lipicioase.
- Nu montați, încărcăți sau utilizați acest aspirator robotic în exterior, în băi sau aproape de piscină.
- Ridicați cablurile de pe podea înainte de a folosi aspiratorul robotic pentru a preveni tragerea acestora în timpul curățării.
- Îndepărtați obiectele fragile sau mici de pe podea pentru a împiedica aspiratorul robotic să se lovească de ele și să le deterioreze.
- Nu lăsați instrumentul de curățare la îndemâna copiilor.
- Nu plasați copii, animale de companie sau obiecte pe aspiratorul robotic indiferent dacă acesta este staționar sau în mișcare.
- Țineți părul, degetele și alte membre ale corpului departe de fanta de aspirare a aspiratorului robotic.
- Nu folosiți aspiratorul robotic pentru a curăța substanțe care ard.
- Nu aspirați obiecte ascuțite sau contondente.
- Asigurați-vă că aspiratorul robotic este oprit și stația cu golire automată este deconectată înainte de curățare sau de întreținere.
- Nu ștergeți aspiratorul robotic sau stația cu golire automată cu lavete umede și nu le clătiți cu lichid. După curățarea componentelor care se pot spăla, uscați bine piesele înainte de a le monta din nou și a le folosi.

-
- Asigurați-vă că aspiratorul robotic este oprit atunci când este transportat și păstrat în ambalajul original, dacă este posibil.
 - Utilizați acest produs în conformitate cu instrucțiunile din Manualul de utilizare. Utilizatorii sunt răspunzători pentru orice pierdere sau daună rezultată din utilizarea necorespunzătoare a acestui produs.

Baterii și încărcare

AVERTIZARI:

- Nu utilizați baterii, cabluri de alimentare sau stații cu golire automată de la terți. Aspiratorul robot poate fi utilizat numai cu stația de golire automată model JCZ2201.
- Stația cu golire automată poate comuta automat între frecvențele de 50 Hz și 60 Hz, utilizatorul nu trebuie să intervină în acest sens.
- Nu dezamblați, nu reparați și nu modificați de unul singur bateria sau stația cu golire automată.
- Nu așezați stația cu golire automată aproape de surse de căldură.
- Nu utilizați cârpe ude sau mâinile ude pentru a șterge sau a curăța contactele pentru încărcare ale stației cu golire automată.
- Nu aruncați necorespunzător bateriile vechi. Bateriile nefolosite trebuie aruncate la un centru de reciclare corespunzător.
- Dacă aspiratorul robotic nu va fi folosit pentru o perioadă îndelungată, încărcați-l complet, apoi opriți-l și păstrați-l într-un loc răcoros și uscat. Reîncărcați aspiratorul robotic cel puțin o dată la 3 luni pentru a evita

descărcarea excesivă a bateriei.

- Pachetul cu baterii litiu-ion conține substanțe periculoase pentru mediu. Înainte de a arunca aspiratorul robotic, scoateți, mai întâi, pachetul cu baterii, apoi aruncați-l sau reciclați-l în conformitate cu legislația și reglementările locale ale țării sau regiunii în care îl folosiți.
- Când scoateți bateriile din acest produs, este recomandat să le descărcați complet și să vă asigurați că produsul este deconectat de la curent.
 - 1). Scoateți șurubul de pe partea inferioară, apoi scoateți capacul.
 - 2). Deconectați conectorul bateriei, apoi scoateți-o. Nu deteriorați carcasa bateriei pentru a evita riscul de accidentare.
 - 3). Predați bateriile la o organizație de reciclare profesională.

Informații referitoare la siguranța laserului

- Senzorul laser al acestui produs respectă cerințele standardului IEC 60825-1:2014 pentru produsele laser de Clasa 1. Evitați contactul direct cu ochii în timpul utilizării.

Declarație de conformitate UE



Prin prezenta, Dreame (Tianjin) Information Technology Co., Ltd. declară că echipamentul radio tip B102GL este conform cu Directiva 2014/53/UE. Textul complet al declarației de conformitate UE este disponibil la următoarea adresă internet: <http://www.mi.com/global/service/support/declaration.html>
Pentru manualul în format electronic detaliat, accesați www.mi.com/global/service/userguide

Prezentare generală a produsului

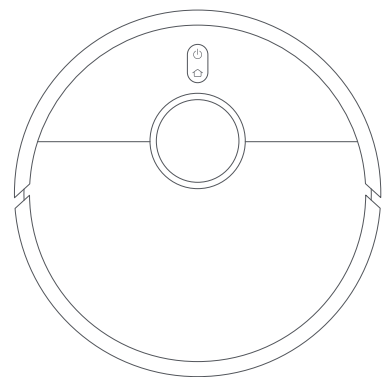

Aspirator robotic

Accesorii

Accesorii premontate

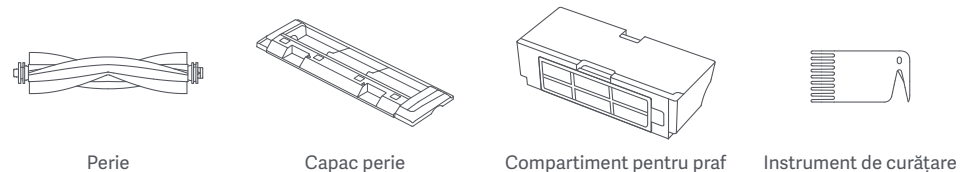

Perie

Capac perie

Compartiment pentru praf

Instrument de curățare

Alte accesorii

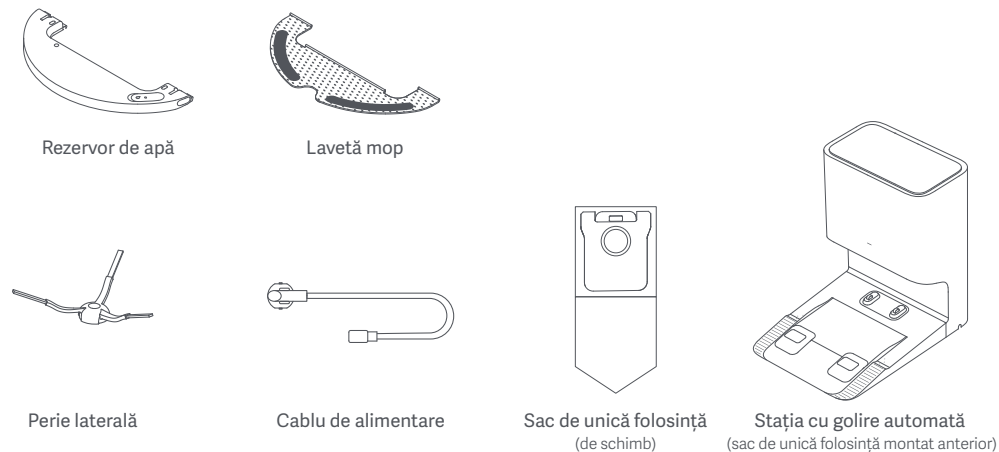

Rezervor de apă

Lavetă mop

Perie laterală

Cablu de alimentare

Sac de unică folosință
(de schimb)

Stația cu golire automată
(sac de unică folosință montat anterior)

Notă: Ilustrațiile produsului, accesoriilor și interfeței cu utilizatorul din manualul de utilizare sunt doar cu titlu de referință. Produsul și funcțiile reale pot varia din cauza îmbunătățirilor aduse produsului.

Aspirator robotic

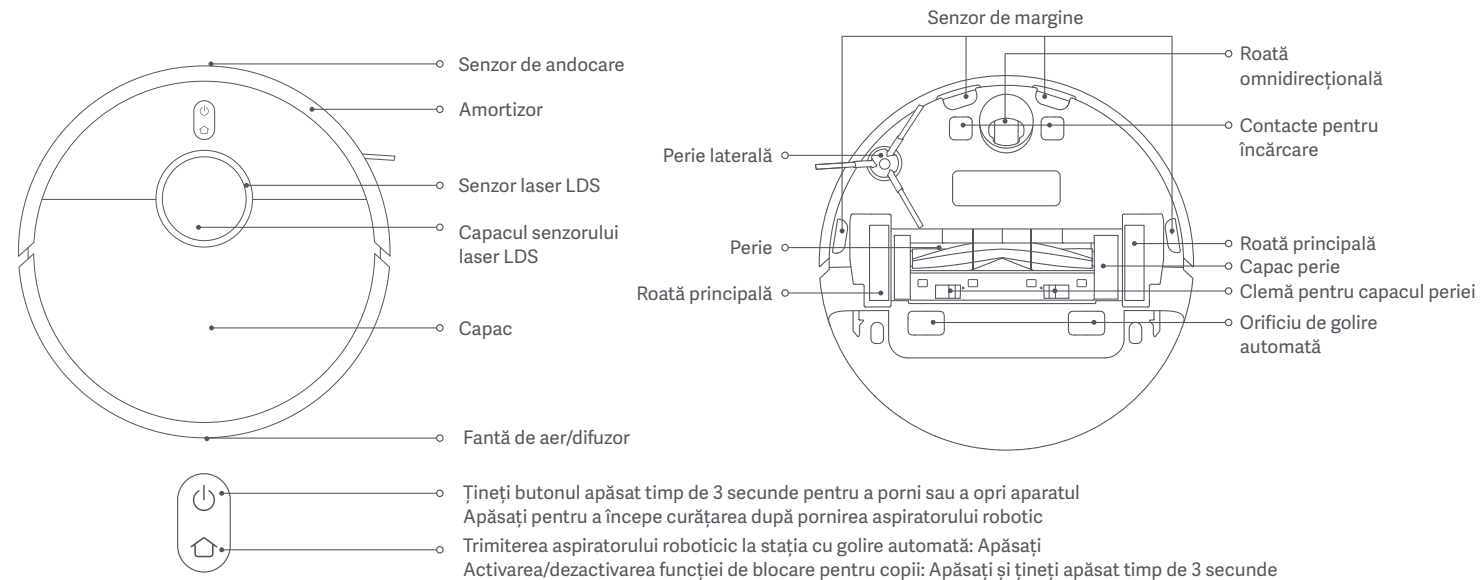

Indicator conexiune

Aprindere continuă (alb):	Curățare/Curățare încheiată/Încărcat complet
Aprindere intermitentă (alb):	Întoarcerea la stație pentru încărcare/repoziționare/actualizarea firmware-ului/așteptarea conexiunii/conectarea la Wi-Fi

Aprindere cu variație de intensitate (alb):	Încărcare
Aprindere intermitentă (portocaliu):	Eroare
Portocaliu:	Wi-Fi nu este conectat

Stație cu golire automată

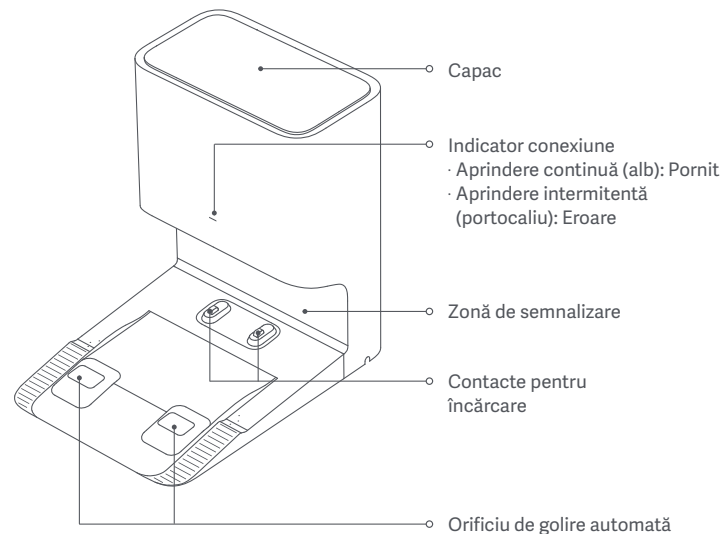

Vedere din față

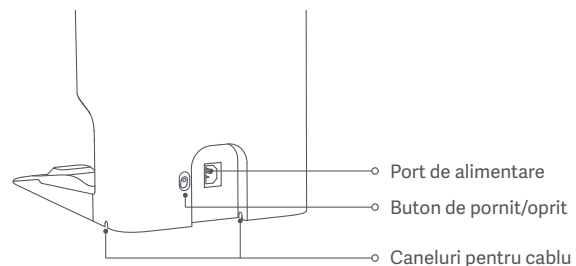

Vedere din spate

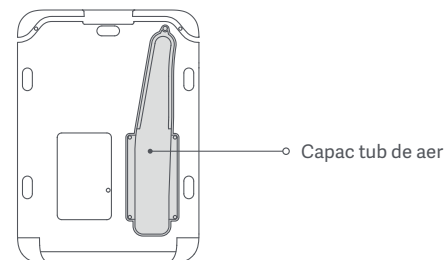

Vedere de jos

Mod de instalare

Îndepărtarea ambalajelor de protecție

Înainte de a utiliza aspiratorul robotic, îndepărtați benzile de protecție de pe ambele laturi.

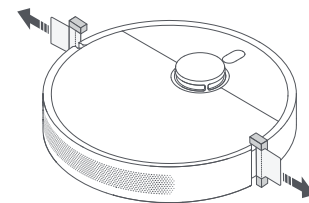

Instalarea periei laterale

Instalați peria laterală pe clema de pe partea inferioară a aspiratorului robotic.

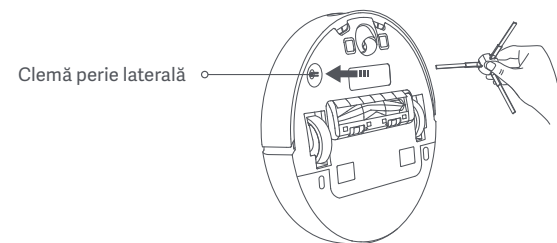

Conectarea la o priză electrică

Așezați stația cu golire automată lângă o priză de alimentare cu energie electrică, într-o zonă cu semnal Wi-Fi bun. Apoi, conectați stația cu golire automată la alimentare și porniți-o.

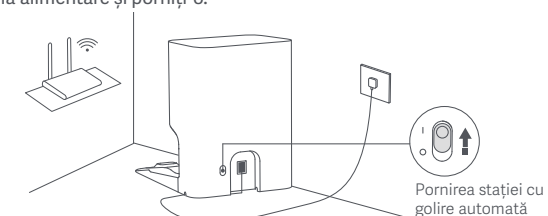

Așezarea aspiratorului robotic

Așezați manual aspiratorul robotic pe stația cu golire automată, iar aspiratorul robotic va porni automat și va începe să se încarce. Atunci când acesta este complet încărcat, indicatorii luminoși de pe aspiratorul robotic și de pe stație vor avea culoarea albă timp de 10 minute, după care se vor stinge. Încărcați complet aspiratorul robotic înainte de prima utilizare.

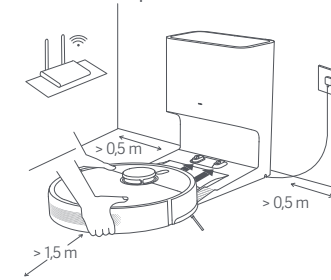

Notă: Asigurați-vă că toate contactele de încărcare de pe aspiratorul robotic și de pe stație sunt perfect aliniate.

Mod de utilizare

Se conectează cu Aplicația Mi Home/Xiaomi Home

Acest produs funcționează cu aplicația Mi Home/Xiaomi Home*. Utilizați aplicația Mi Home/Xiaomi Home pentru a controla dispozitivul și pentru a interacționa cu alte dispozitive inteligente pentru casă.

Scanați codul QR pentru a descărca și a instala aplicația. Veți fi direcționat către pagina de configurare a conexiunii dacă aplicația a fost deja instalată. Sau căutați „Mi Home/Xiaomi Home” în magazinul de aplicații pentru a o descărca și a o instala.

Deschideți aplicația Mi Home/Xiaomi Home, atingeți  din partea dreapta-sus, apoi urmați instrucțiunile pentru a adăuga dispozitive.



* Aplicația se numește Xiaomi Home în Europa (cu excepția Rusiei). Numele aplicației afișate pe dispozitiv este implicit.

Note:



- Acest aspirator robotic funcționează cu aplicația Mi Home/Xiaomi Home și este compatibil cu Android 4.4 și iOS 10.0 sau o versiune superioară.
- Sunt acceptate numai rețele Wi-Fi la 2.4 GHz.
- Este posibil ca versiunea aplicației să fi fost actualizată, urmați instrucțiunile în funcție de versiunea curentă a aplicației.

Resetarea conexiunii Wi-Fi

În momentul în care există o pierdere a conexiunii dintre telefonul dvs. și aspiratorul robotic din cauza reconfigurării routerului, a unei parole greșite sau a unor probleme similare, urmați pașii de mai jos:

1. Deschideți capacul aspiratorului robotic pentru a vedea indicatorul de conexiune Wi-Fi.
2. Apăsăți și țineți apăsat simultan butoanele  și  până când auziți o voce care indică faptul că aspiratorul robotic așteaptă configurația rețelei.
3. Când indicatorul pentru conexiune Wi-Fi se aprinde intermitent, conexiunea Wi-Fi a fost resetată cu succes.

Pornirea curățării

Apăsăți butonul  de pe aspiratorul robotic sau butonul  din aplicație, iar aspiratorul cu mop va curăța toate suprafețele, începând de-a lungul marginilor și pereților și continuând într-un tipar de forma literei S. După ce aspiratorul robotic termină curățarea, acesta revine automat la stația cu golire automată pentru a se încărca.

Metoda 1: Apăsăți butonul  de pe aspiratorul robotic pentru a porni curățarea.

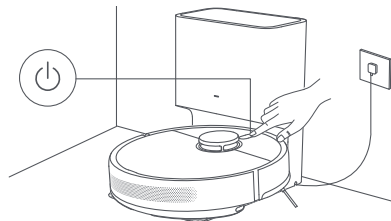

Metoda 2: Apăsăți butonul  din aplicație pentru a porni curățarea.

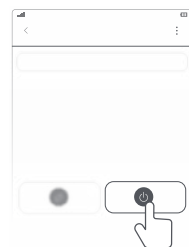

Note:

- Pentru a vă asigura că aspiratorul robotic revine ușor la stația cu golire automată după curățare, lăsați aspiratorul robotic să plece din stația cu golire automată și evitați mutarea stației cu golire automată în timpul unei sarcini de curățare.
- Atunci când utilizați aspiratorul robotic pentru prima dată, se recomandă să urmați aspiratorul robotic și să îndepărtați orice obstacol de pe sol. Dacă aspiratorul robotic se blochează sau zgârie suprafața mobilierului în anumite zone, puteți seta zone restricționate în aplicație pentru a împiedica aspiratorul robotic să intre în acele zone.

Utilizați funcționalitatea de aspirare și mop

1. Mai întâi umeziți laveta pentru mop și stoarceți apa în exces. Apoi, glisați marginea părții centrale a lavetei pentru mop în locașul central al rezervorului de apă, apoi glisați marginile pe ambele capete ale lavetei pentru mop în locașurile de pe ambele laturi ale rezervorului de apă. În cele din urmă, fixați ferm laveta pe rezervorul de apă.

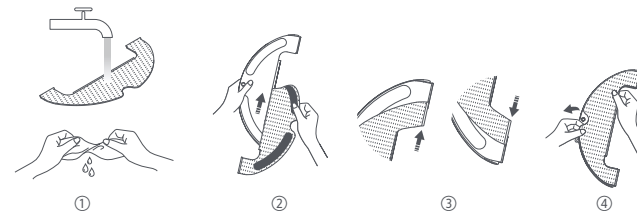

2. Scoateți dopul rezervorului de apă, umpleți rezervorul de apă cu apă de la robinet și introduceți dopul.

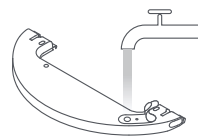

ATENȚII:

- Nu umpleți rezervorul de apă cu apă fierbinte, deoarece aceasta poate cauza deformarea rezervorului.
- Pentru a evita înfundarea, nu adăugați agenți de curățare sau dezinfectanți în rezervorul de apă.

3. Aliniați modulul de ștergere conform săgeții, apoi glisați-l spre spatele aspiratorului robotic până se fixează în poziție. Apăsăți butonul  sau utilizați aplicația Mi Home/Xiaomi Home pentru a începe curățarea. Aspiratorul robotic va recunoaște automat accesoriul pentru spălare cu mopul și va începe operațiunea de spălare și de distribuție a apei în funcție de necesități.

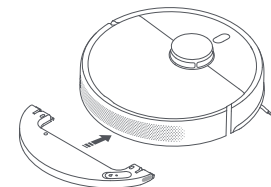

TENȚII:

- Pentru a împiedica aspiratorul robotic să pătrundă pe o suprafață cu covor, folosiți bariere fizice sau configurați în aplicație pereți virtuali sau zone restricționate înainte de utilizarea mopului.
- Laveta pentru mop ar trebui curățată la fiecare 30 de minute de utilizare pentru a asigura un flux de apă adecvat și o curățare eficientă.

4. După ce aspiratorul robotic termină curățarea și se întoarce la stația cu golire automată, apăsați butoanele de eliberare de pe ambele părți ale rezervorului de apă, iar apoi trageți înapoi accesoriul pentru spălare cu mopul, pentru a-l scoate.

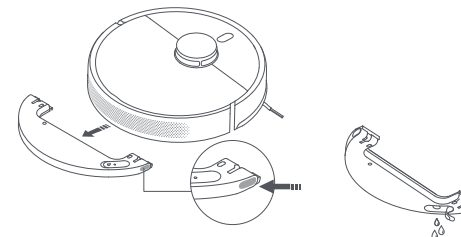

Notă: Când aspiratorul robotic se încarcă sau nu este utilizat, scoateți modulul de ștergere, goliți apa rămasă în rezervor și curățați laveta mopului pentru a împiedica dezvoltarea mușgaiului și a mirosurilor neplăcute.



Golirea compartimentului pentru praf

Când aspiratorul robotic termină o sarcină de curățare, revine la stația cu golire automată pentru a se încărca. Stația cu golire automată pornește apoi automat pentru a goli compartimentul pentru praf. Puteți accesa aplicația pentru a activa sau dezactiva funcția de golire automată și pentru a modifica frecvența de golire automată, în funcție de necesități.

Reluarea curățării

Dacă aspiratorul robotic se descarcă în timpul unei activități de curățare, acesta va reveni automat la stația cu golire automată pentru a se reîncărca, apoi va relua operațiunea de curățare de unde a fost întreruptă, după ce s-a încărcat suficient.

Punerea în pauză

În timp ce aspiratorul robotic funcționează, apăsați orice buton de pe aspiratorul robotic pentru a-l pune pe pauză, apoi apăsați butonul  pentru a relua curățarea. Apăsarea butonului  determină terminarea activității de curățare curente și trimiterea aspiratorului robotic înapoi la stația cu golire automată.

Notă: Nu ridicați sau deplasați aspiratorul robotic atunci când este pe pauză pentru a evita erorile de navigare care ar putea împiedica aspiratorul robotic să revină la stația cu golire automată sau care ar putea duce la pierderea hărții.

Modul Repaus



Aspiratorul robotic va intra automat în mod de repaus după ce stă 10 minute în pauză, apoi se va opri și indicatorul. Pentru a scoate aparatul din modul repaus, apăsați orice buton de pe aspiratorul robotic.

Notă: Dacă intervalul de repaus depășește 12 ore, aspiratorul robotic se va opri automat.

Actualizarea firmware-ului

Puteți actualiza firmware-ul prin intermediul aplicației. Înainte de actualizare, asigurați-vă că aspiratorul robotic se află pe stația cu golire automată și are cel puțin 15% baterie rămasă.

Repornirea aspiratorului robotic

Dacă aspiratorul robotic nu mai răspunde sau nu poate fi oprit, apăsați și țineți apăsat butonul  timp de 15 secunde pentru a-l opri forțat. Apoi apăsați și țineți apăsat butonul  timp de 3 secunde pentru a porni aspiratorul robotic.

Restaurarea setărilor din fabrică

Dacă aspiratorul robotic nu funcționează corect după ce a fost repornit, puteți folosi un ac pentru a apăsa butonul de resetare până când auziți o voce care indică faptul că aspiratorul robotic restabilește setările din fabrică. Acest lucru va reseta aspiratorul robotic la setările inițiale din fabrică.

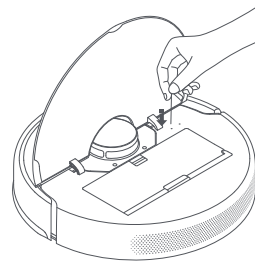

Întreținerea de rutină

Perie și perie laterală* Se recomandă curățarea la fiecare două săptămâni.

1. Răsturnați aspiratorul robotic și apăsați clemele pentru a scoate apărătoarea periei.
2. Scoateți peria din aspiratorul robotic, apoi curățați rulmenții periei.
3. Utilizați instrumentul de curățare inclus pentru a tăia firele de păr încălcite de pe perie și îndepărtați firele de păr sau alte reziduuri de pe perie.
4. Scoateți peria laterală în sus pentru a o curăța.
5. Montați din nou peria, peria laterală și capacul pentru perie, apoi verificați să fie bine fixate.

Note:

- Se recomandă înlocuirea periei la fiecare 6-12 luni pentru o eficiență optimă de curățare.
- Se recomandă înlocuirea periei laterale la fiecare 3-6 luni pentru o eficiență optimă de curățare.

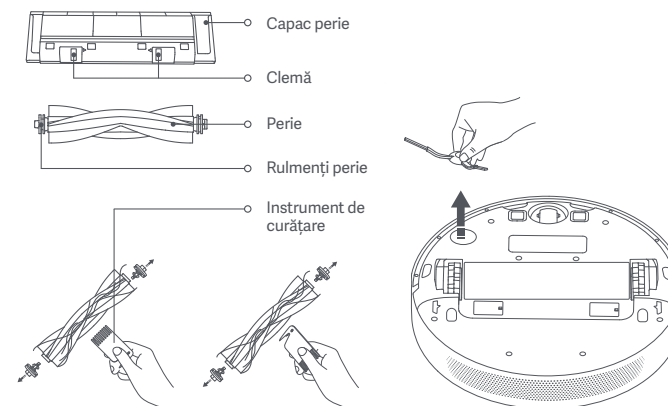

ATENȚIE: Dacă peria a colectat prea mult păr sau dacă firele de păr sunt încurcate, nu trageți de acestea cu putere deoarece riscați să deteriorați peria.

Roată omnidirecțională* Curățați după cum este necesar.

1. Răsturnați aspiratorul robotic și scoateți roata omnidirecțională.
2. Îndepărtați părul, mizeria și alte resturi de pe roată și ax.
3. Reintroduceți roata și apăsați-o ferm înapoi în poziție.

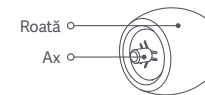

Note:

- Puteți utiliza o șurubelniță de dimensiuni mici sau un alt instrument pentru a ridica roata ușor și pentru a o îndepărta.
- Roata poate fi curățată cu apă și reinstalată după uscare.

Sac de unică folosință* Înlocuiți în funcție de necesități.

1. Deschideți capacul de sus al stației cu golire automată, trageți în sus mânerul pentru a-l scoate și apoi eliminați sacul de unică folosință.

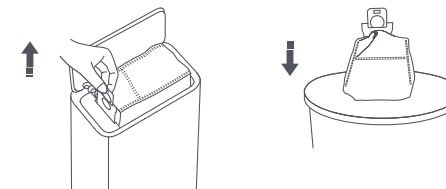

Notă: Dacă trageți în sus de mâner se etanșează sacul de unică folosință, pentru a împiedica ieșirea accidentală a prafului și reziduurilor.

2. Îndepărtați praful și reziduurile din filtru cu o lavetă uscată.

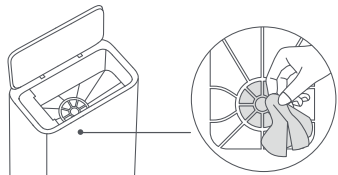

3. Introduceți clapeta în locaș și asigurați-vă că este bine fixată în poziție.

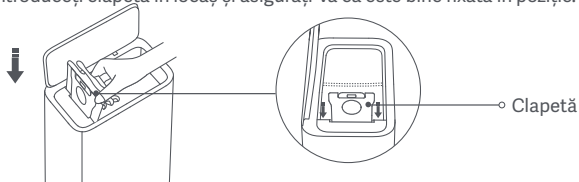

4. Apăsăți capacul de sus al stației cu golire automată pentru a vă asigura că este bine închis.

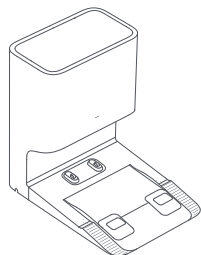

Senzori și contacte de încărcare* Se recomandă curățarea lunară.

Utilizați o cârpă moale pentru a curăța toți senzorii și contactele de încărcare de pe aspiratorul robotic:

- Senzorii de colț și contactele de încărcare din partea de jos a aspiratorului robotic.
- Amortizorul și senzorul de andocare de pe partea frontală a aspiratorului robotic.
- Senzorul laser LDS de pe partea superioară a aspiratorului robotic.

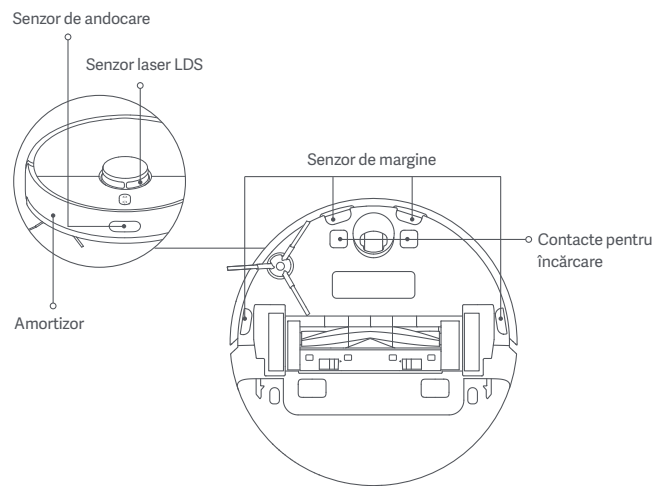

Conducta de aer de pe stația cu golire automată

* Curățați după cum este necesar.

Dacă tubul de aer este blocat, urmați pașii de mai jos pentru a-l curăța.

1. Deșurubați capacul tubului de aer pentru a-l scoate.
2. Verificați dacă tubul de aer este blocat de obiecte străine și, dacă este necesar, îndepărtați-le.

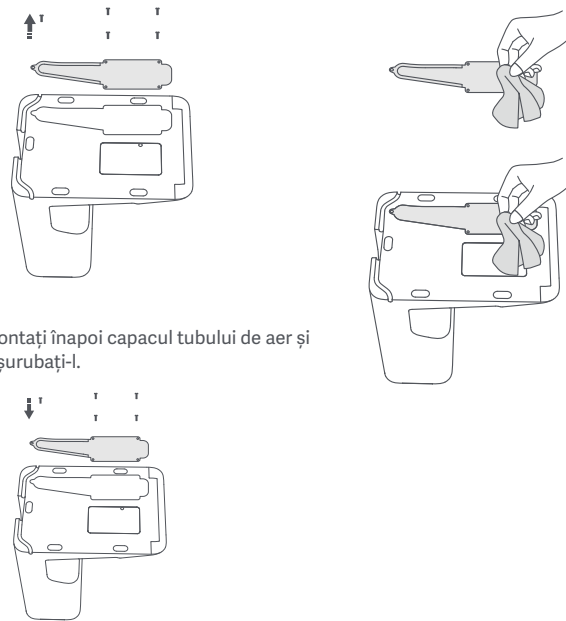

Contactele pentru încărcare și orificiile de golire automat

* Curățați după cum este necesar.

Curățați contactele de încărcare și orificiile de golire automată cu o cârpă moale și uscată.

Avertizare: Asigurați-vă că stația cu golire automată este oprită și deconectată înainte de a o curăța.

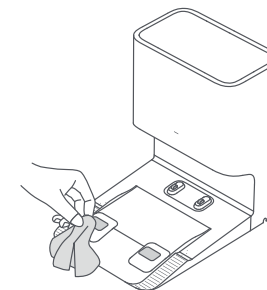

Baterie

Aspiratorul robotic conține un pachet de baterii litiu-ion de înaltă performanță. Asigurați-vă că aspiratorul rămâne încărcat în timpul utilizării zilnice pentru a menține performanța optimă a bateriei.

Notă: Dacă aspiratorul robotic nu este utilizat pentru o perioadă îndelungată, opriți-l și depozitați-l. Pentru a preveni deteriorarea în urma descărcării excesive, aspiratorul robotic trebuie reîncărcat cel puțin o dată la trei luni.

Specificații

Aspirator robotic

Nume	Aspirator robotic
Model	B102GL
Dimensiuni articol	353 × 350 × 98,8 mm
Baterie	4800 mAh (Capacitate evaluată)
Timp de încărcare	Aproximativ 6 ore
Greutate netă (Aspirator robotic)	3,3 kg
Greutate netă (cu accesorii)	7,4 kg
Compatibil cu	Android 4.4 și iOS 10.0 sau o versiune superioară
Conectivitate wireless	Wi-Fi IEEE 802.11b/g/n 2,4 GHz, Bluetooth 4.2
Tensiune nominală	14,4 V ---
Putere nominală	46 W
Frecvență de operare	2400–2483,5 MHz
Putere maximă la ieșire	< 20 dBm

Informații privind reciclarea și eliminarea DEEE



Toate produsele care poartă acest simbol reprezintă deșeuri de echipamente electrice și electronice (DEEE, conform Directivei 2012/19/UE), care nu trebuie amestecate cu deșeurile menajere nesortate. În schimb, trebuie să protejați sănătatea umană și mediul înconjurător prin predarea deșeurilor de echipamente la un punct de colectare desemnat pentru reciclarea deșeurilor de echipamente electrice și electronice, autorizat de către autoritățile guvernamentale sau locale. Casarea și reciclarea corecte contribuie la evitarea potențialelor consecințe negative asupra mediului înconjurător și a sănătății umane. Contactați instalatorul sau autoritățile locale pentru mai multe informații despre localizarea punctelor de colectare, precum și despre clauzele și condițiile acestora.

Stație cu golire automată

Model	JCZ2201
Dimensiuni articol	397 × 285 × 384 mm
Intrare nominală	220–240 V~ 50/60 Hz
Ieșire nominală	20,0 V--- 1 A
Putere nominală	1000 W

În condiții normale de utilizare, acest echipament trebuie așezat cu o distanță de cel puțin 20 cm între antenă și corpul utilizatorului.

Säkerhetsinformation

Läs igenom användarmanualen noggrant innan användning och bevara den för framtida användning.

Användarrestriktioner

- Denna produkt är endast avsedd för golvrengöring i hemmiljö. Använd den inte utomhus, på ytor som inte är golv eller i kommersiella eller industriella miljöer.
- Den här apparaten kan användas av barn som är åtta år eller äldre och personer med fysiska, sensoriska eller mentala funktionsnedsättningar eller bristande erfarenhet och kunskap, om de är under tillsyn eller har fått instruktioner om hur apparaten ska användas på ett säkert sätt och är införstådda med riskerna. Barn ska inte leka med apparaten. Rengöring och användarunderhåll får inte utföras av barn utan tillsyn.
- Apparaten ska endast användas med strömtillförselenheten som levereras med apparaten.
- Apparaten innehåller batterier som endast får bytas av experter.
- Barn ska inte leka med denna produkt. Se till att barn och husdjur hålls på säkert avstånd från robotdammsugaren medan den är igång.
- Om nätsladden är skadad måste den bytas ut mot en speciell sladd eller enhet som finns tillgänglig från tillverkaren eller dess serviceverkstad.
- Använd inte robotdammsugaren i ett område upphängt över marknivån utan en skyddande barriär.
- Placera inte robotdammsugaren upp och ner. Flytta inte robotdammsugaren genom att använda dess LDS-lasersensorlock, lock eller stötfångare som handtag.

-
- Använd inte robotdammsugaren vid en omgivningstemperatur över 40 °C eller under 0 °C eller på ett golv med vätskor eller klibbiga ämnen.
 - Installera, ladda eller använd inte denna robotdammsugare utomhus, i badrum eller i närheten av en pool.
 - Ta upp eventuella kablar från golvet innan du använder robotdammsugaren för att förhindra att den drar runt dem under rengöringen.
 - Ta bort ömtåliga eller små föremål från golvet för att förhindra att robotdammsugaren stöter till och skadar dem.
 - Förvara rengöringsverktyget utom räckhåll för barn.
 - Placera inte barn, husdjur eller andra föremål ovanpå robotdammsugaren, oavsett om den är stillastående eller rör sig.
 - Håll hår, fingrar och andra kroppsdelar borta från robotdammsugarens sugöppning.
 - Använd inte robotdammsugaren för att rengöra brinnande ämnen.
 - Dammsug inte upp hårda eller vassa föremål.
 - Se till att robotdammsugaren är avstängd och att den automatiska tömningsstationen är urkopplad innan du rengör eller utför underhåll.
 - Torka inte av robotdammsugaren eller den automatiska tömningsstationen med en våt trasa och skölj inte av dem med vätska. Efter att tvättbara delar rengjorts måste dessa torkas noggrant innan de installeras på nytt och används.

-
- Se till att robotdammsugaren är avstängd när den transporteras och att den om möjligt förvaras i originalförpackningen.
 - Använd denna produkt i enlighet med instruktionerna i bruksanvisningen. Användare är ansvariga för förlust eller skada som uppstår på grund av felaktig användning av denna produkt.

Batterier och laddning

VARNINGAR:

- Använd inte batterier, elkablar eller automatiska tömningsstationer från tredje part. Robotdammsugaren kan endast användas med den automatiska tömningsstationen av modell JCZ2201.
- Användaren behöver inte göra något för att skifta automatisk tömningsstation mellan 50 Hz och 60 Hz, produkten anpassar sig automatiskt.
- Montera inte ner, reparera inte och modifiera inte batteriet eller den automatiska tömningsstationen på egen hand.
- Placera inte den automatiska tömningsstationen i närheten av värmekällor.
- Använd inte en våt trasa eller våta händer för att torka eller rengöra den automatiska laddningsstationens laddningskontakter.
- Kasta inte gamla batterier på ett felaktigt sätt. Batterier som inte längre behövs ska kasseras på lämplig återvinningsanläggning.
- Om robotdammsugaren inte kommer att användas under en längre tid, ladda den helt, stäng sedan av den

och förvara den på en sval, torr plats. Ladda robotdammsugaren minst en gång var tredje månad för att undvika att batteriet laddas ur för mycket.

- Litiumjonbatteripaketet innehåller ämnen som är skadliga för miljön. Innan du kasserar robotdammsugaren ska du först ta bort batteripaketet och sedan kasta det eller återvinna det i enlighet med lokala lagar och regler i det land eller den region det används i.
- När du tar bort batterierna från produkten är det lämpligt att köra slut på batterierna och se till att din produkt är fränkopplad från strömmen.
 - 1). Ta bort skruven på botten och ta sedan bort locket.
 - 2). Koppla ur batterikontakten och ta sedan ut batterierna. Skada inte batterifacket för att undvika risk för personskador.
 - 3). Lämna in batterierna till en professionell återvinningsorganisation.

Lasersäkerhetsinformation

- Lasersensorn i den här produkten uppfyller standarden IEC 60825-1:2014 för laserprodukter av klass 1. Undvik direkt ögonkontakt med den under användning.

EU-försäkran om överensstämmelse

CE Härmed intygar Dreame (Tianjin) Information Technology Co., Ltd. att radioutrustningstypen B102GL överensstämmer med direktivet 2014/53/EU. Den fullständiga texten till EU-försäkran om överensstämmelse finns på följande Internetadress: <http://www.mi.com/global/service/support/declaration.html>
För en detaljerad e-manual, gå till www.mi.com/global/service/userguide

Produktöversikt

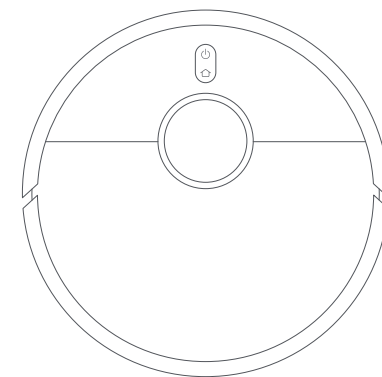

Robotdammsugare

Anteckning: Illustrationerna av produkten, tillbehören och användargränssnittet i användarmanualen är endast avsedda som referens. Den faktiska produkten och dess funktioner kan variera på grund av produktförbättringar.

Tillbehör

Förinstallerade tillbehör



Borste

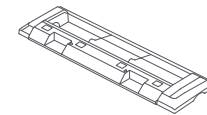

Borsthölje

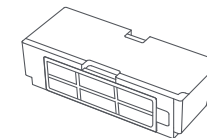

Dammbehållare



Rengöringsverktyg

Andra tillbehör

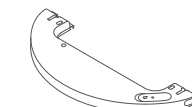

Vattentank



Moppdyna



Sidoborste



Strömkabel



Engångspåse
(ersättningspåse)

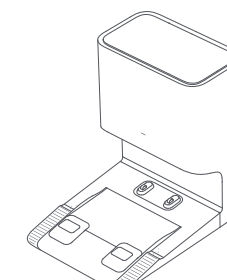

Automatisk tömningsstation
(förinstallerad engångspåse)

Robotdammsugare

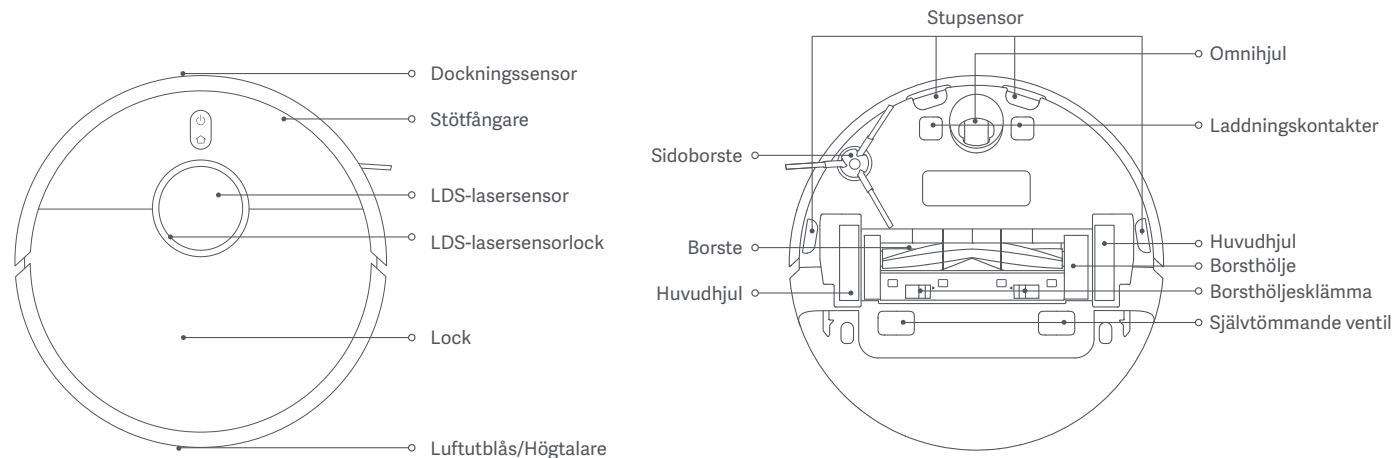

- Håll intryckt i 3 sekunder för att slå på eller stänga av
- Tryck på för att starta rengöringen när robotdammsugaren är påslagen
- Skicka robotdammsugaren till den automatiska tömningsstationen: Tryck
- Aktivera/avaktivera barnlåsfunktionen: Tryck och håll in i tre sekunder

Indikator

Vit:	Rengöring/Rengöring slutförd/Fulladdad
Blinkande vitt:	Återvänder till stationen för att ladda/Ompositionerar/ Uppdaterar firmware/Väntar på anslutning/Ansluter till Wi-Fi

Pulserande vitt ljus:	Laddning
Blinkande orange:	Fel
Orange:	Wi-Fi är inte anslutet

Automatisk tömningsstation

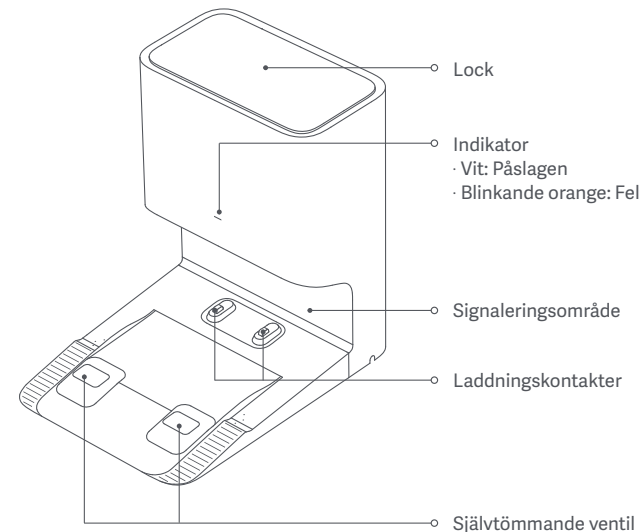

Vy framifrån

Vy bakifrån

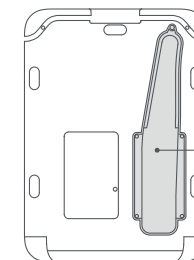

Vy underifrån

Hur du installerar

Avlägsna skyddande förpackningsmaterial

Avlägsna skyddsremarna från båda sidorna innan du använder robotdammsugaren.

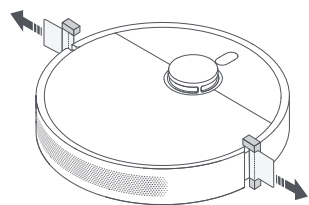

Montera sidoborsten

Montera sidoborsten på klämman på robotdammsugarens undersida.

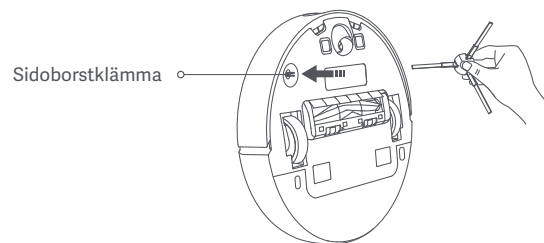

Anslut till ett eluttag

Placera autotömningstationen nära ett eluttag i ett område med bra Wi-Fi-signal. Anslut autotömningstationen till en strömkälla och starta den.

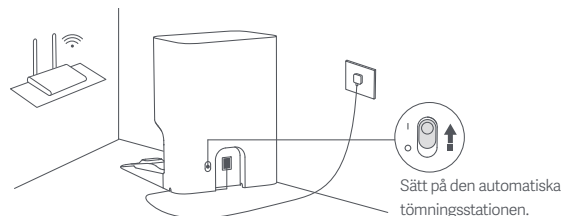

Placera robotdammsugaren

Placera robotdammsugaren manuellt på den automatiska tömningsstationen, så slås robotdammsugaren automatiskt på och börjar laddas. När den är fulladdad förblir indikatorerna på robotdammsugaren och stationen vita i tio minuter och slocknar sedan. Ladda robotdammsugaren helt innan den används för första gången.

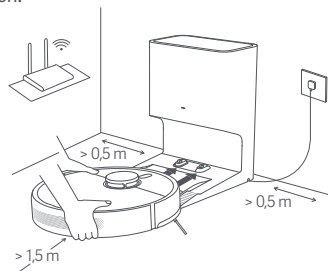

Anteckning: Se till att laddningskontaktarna på robotdammsugaren och stationen är helt i linje med varandra.

Så använder du

Ansluta med Mi Home-/Xiaomi Home-appen

Denna produkt fungerar med Mi Home-/Xiaomi Home-appen*. Använd Mi Home-/Xiaomi Home-appen för att styra din enhet och interagera med andra smarta hemenheter.

Skanna QR-koden för att ladda ned och installera appen. Du kommer att skickas till anslutningsinställningssida om appen redan finns installerad. Eller sök efter "Mi Home/Xiaomi Home" i app store för att ladda ned och installera den.

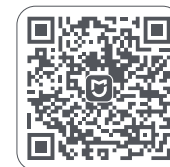

9E651E75

Öppna Mi Home-/Xiaomi Home-appen, tryck på i det övre högre hörnet och följ sedan anvisningarna för att lägga till din enhet.

* Denna app kallas Xiaomi Home-appen i Europa (förutom Ryssland). Namnet på appen som visas i din enhet bör användas som standard.

Anteckningar:

- Den här robotdammsugaren fungerar med Mi Home-/Xiaomi Home-appen och stöder Android 4.4 och iOS 10.0 eller senare.
- Endast 2,4 GHz Wi-Fi-nätverk stöds.
- Versionen av appen kan ha uppdaterats. Följ instruktionerna baserat på den aktuella appversionen.

Återställ Wi-Fi

Om anslutningen mellan telefonen och robotdammsugaren har gått förlorad på grund av omkonfigurering av routern, felaktigt lösenord eller liknande följer du stegen nedan:

- Vänligen öppna locket på robotdammsugaren så att du kan se Wi-Fi-indikatorn.
- Håll ned knapparna och samtidigt tills du hör en röst som indikerar att robotdammsugaren väntar på nätverkskonfigurationen.
- När Wi-Fi-indikatorn blinkar långsamt har Wi-Fi-anslutningen återställts.

Börja rengöra

Tryck på knappen på robotdammsugaren eller tryck på knappen i appen, så kommer robotdammsugaren först att rengöra alla utrymmen längs kanter och väggar och sedan i ett s-format mönster. När rengöringen är klar återvänder robotdammsugaren automatiskt till den automatiska tömningsstationen för att laddas.

Metod 1: Tryck på knappen på robotdammsugaren för att starta rengöringen.

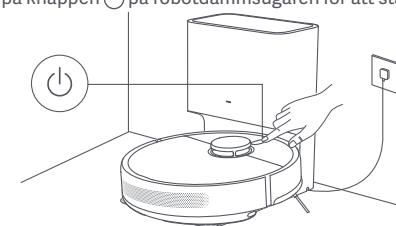

Metod 2: Tryck på knappen i appen för att starta rengöringen.

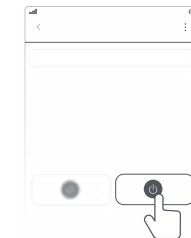

Anteckningar:

- Låt robotdammsugaren starta från den automatiska tömningsstationen så att robotdammsugaren enkelt kan ta sig tillbaka dit efter städning. Undvik att flytta den automatiska tömningsstationen under en rengöringsuppgift.
- När du använder robotdammsugaren för första gången rekommenderar vi att du följer efter robotdammsugaren och tar bort alla hinder på golvet. Om robotdammsugaren riskerar att fastna eller repa ytan på möbler på vissa ställen kan du konfigurera begränsade områden i appen så att robotdammsugaren inte går in i de områdena.

Använda funktionen Dammsuga och moppa

1. Fukta först moppdynan och vrid ut överflödigt vatten. Skjut sedan in kanten på moppdynans mittdel i vattenbehållarens mittenspår. Skjut därefter in båda moppdynans kanter i spåren på båda sidor av vattenbehållaren. Slutligen fäster du dynan ordentligt på vattentanken.

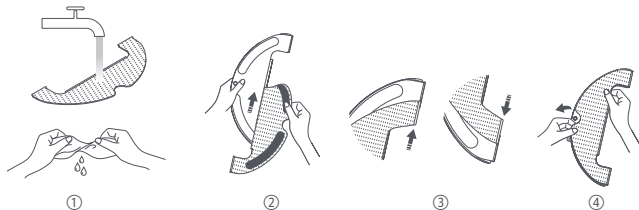

2. Ta ut pluggen till vattentanken, fyll vattentanken med kranvatten och sätt i pluggen.

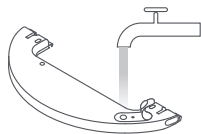

VARNINGAR:

- Tillsätt inte hett vatten i vattentanken, eftersom det kan orsaka att tanken deformeras.
- För att undvika igensättning, tillsätt inte rengöringsmedel eller desinfektionsmedel i vattentanken.

3. För att installera moppenheten, skjut den in i robotdammsugarens baksida tills den klickar på plats. Tryck på knappen (⏻) eller använd appen Mi Home/Xiaomi Home för att starta saneringen. Robotdammsugaren känner automatiskt igen mopppagregatet och börjar moppa och dispensera vatten efter behov.

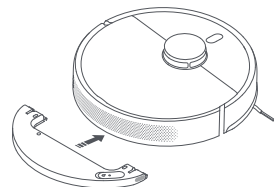

VARNINGAR:

- Undvik att robotdammsugaren kommer in i ett utrymme med heltäckningsmatta genom att använda fysiska hinder eller konfigurera virtuella väggar eller begränsade utrymmen i appen innan du moppar.
- Moppdynan ska rengöras efter var 30:e minuts användning för att säkerställa tillräckligt vattenflöde och rengöringseffektivitet.

4. När robotdammsugaren är klar med rengöringen och återvänder till den automatiska tömningsstationen trycker du på frigöringsknapparna på båda sidor av vattentanken och drar moppenheten bakåt för att ta bort den.

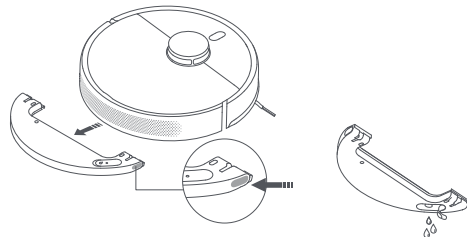

Anteckning: När robotdammsugaren laddas eller inte används, ta bort moppsenheten, håll ut allt kvarvarande vatten i tanken och rengör moppdynan för att förhindra mögel eller kvarvarande lukt.

Töm dammbehållaren

När robotdammsugaren har avslutat en rengöring återvänder den till den automatiska tömningsstationen för att laddas. Den automatiska tömningsstationen börjar då automatiskt att tömma dammbehållaren. Du kan gå in i appen för att aktivera eller inaktivera funktionen för automatisk tömning och ändra frekvensen för automatisk tömning efter behov.

Återuppta rengöring

Om robotdammsugaren börjar få slut på batterikraft under en rengöring återgår den automatiskt till den automatiska tömningsstationen för att laddas och återupptar sedan städningen där den slutade efter att ha laddats tillräckligt.

Pausa

När robotdammsugaren är i drift kan du trycka på valfri knapp på robotdammsugaren för att pausa den. Tryck sedan på knappen (⏻) för att återuppta rengöringen. Om du trycker på knappen (⏻) avslutas den aktuella rengöringen och robotdammsugaren skickas tillbaka till autotömningsstationen.

Anteckning: Plocka inte upp eller flytta robotdammsugaren när den är i pausläge, då detta kan orsaka navigationsproblem vilket kan förhindra att robotdammsugaren automatiskt återgår till den automatiska tömningsstationen eller orsaka att kartan går förlorad.

Sovläge

Efter 10 minuters inaktivitet går robotdammsugaren automatiskt in i viloläge, och dess indikator slocknar. Tryck på valfri knapp på robotdammsugaren för att aktivera den.

Anteckning: Om vilotiden överstiger 12 timmar stängs robotdammsugaren av automatiskt.

Uppdatera firmware

Du kan uppdatera firmware via appen. Innan uppdatering, se till att robotdammsugaren är på den automatiska tömningsstationen och har minst 15 % batteri kvar.

Starta om robotdammsugaren

Om robotdammsugaren slutar svara eller inte kan stängas av, håll ned knappen (⏻) i 15 sekunder för att tvinga den att stängas av. Håll sedan knappen (⏻) intryckt i 3 sekunder för att sätta på robotdammsugaren.

Återställa fabriksinställningar

Om robotdammsugaren inte fungerar som den ska efter att du startat om den kan du använda ett stift för att trycka på återställningsknappen tills du hör en röst som indikerar att robotdammsugaren återställer fabriksinställningar. Detta återställer robotdammsugaren till dess ursprungliga fabriksinställningar.

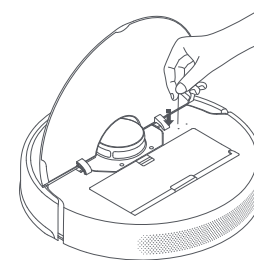

Skötsel och underhåll

Borste och sidborste* Du rekommenderas att rengöra varannan vecka.

1. Vänd robotdamsugaren och nyp klämmorna för att ta bort borstkåpan.
2. Lyft borsten ur robotdamsugaren och rengör borstlagren.
3. Använd det särskilda rengöringsverktyget för att klippa bort eventuellt hårtrassel och annat skräp från borsten.
4. Ta bort sidborsten genom att dra den uppåt för att rengöra den.
5. Sätt tillbaka borsten, sidoborsten och borsthöljet och se till att de sitter fast ordentligt.

Anteckningar:

- Du rekommenderas att byta borsten var 6:e-12:e månad för optimal rengöringsprestanda.
- Du rekommenderas att byta sidoborsten var tredje till sjätte månad för optimala rengöringsprestanda.

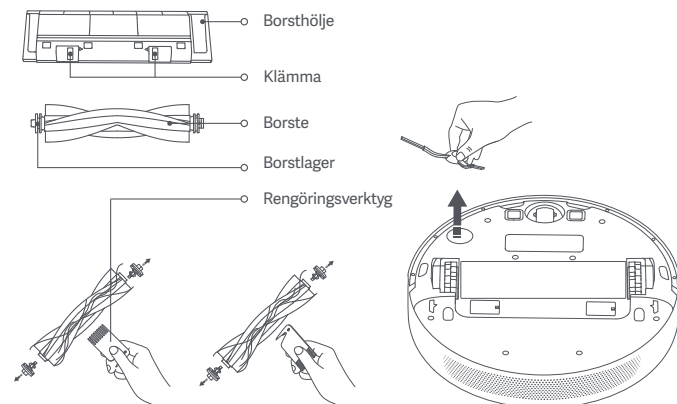

FÖRSIKTIGHET: Om för mycket hår trasslats in i borsten eller om håret är mycket trassligt, dra inte i den med våld, eftersom det kan skada borsten.

Omnihjul* Rengör vid behov.

1. Vänd robotdamsugaren och dra ut omnihjulet.
2. Ta bort hår, smuts och annat skräp från hjulet och axeln.
3. Sätt tillbaka hjulet och tryck tillbaka det på plats.

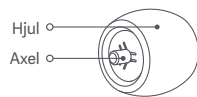

Anteckningar:

- En liten skruvmejsel eller annat bändverktyg kan användas för att försiktigt föra ut och ta bort hjulet.
- Hjulet kan rengöras med vatten och sättas tillbaka efter torkning.

Engångspåse* Byt ut vid behov.

1. Öppna den automatiska tömningsstationens övre lock. Dra handtaget uppåt för att få ut engångspåsen och kasta den.

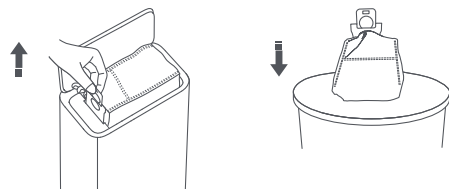

Observera: När du drar handtaget uppåt förseglas engångspåsen vilket förhindrar att damm och smuts spills ut av misstag.

2. Avlägsna damm och skräp från filtret med en torr trasa.

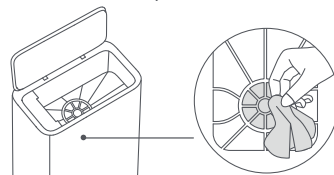

3. För in skivan i skåran och se till att den sitter på plats ordentligt.

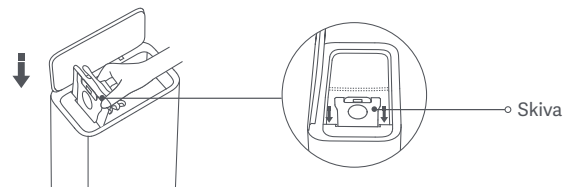

4. Tryck ner den automatiska tömningsstationens övre lock för att se till att det är helt stängt.

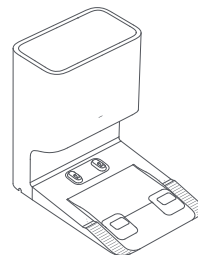

Sensorer och laddningskontakter* Månatlig rengöring rekommenderas.

Använd en mjuk trasa för att rengöra alla sensorer och laddningskontakter på robotdamsugaren:

- Kantsensorerna och laddningskontakterna på robotdamsugarens botten.
- Stötdämparen och dockningssensorn på robotdamsugarens framsida.
- LDS-lasersensorn på robotdamsugarens översida.

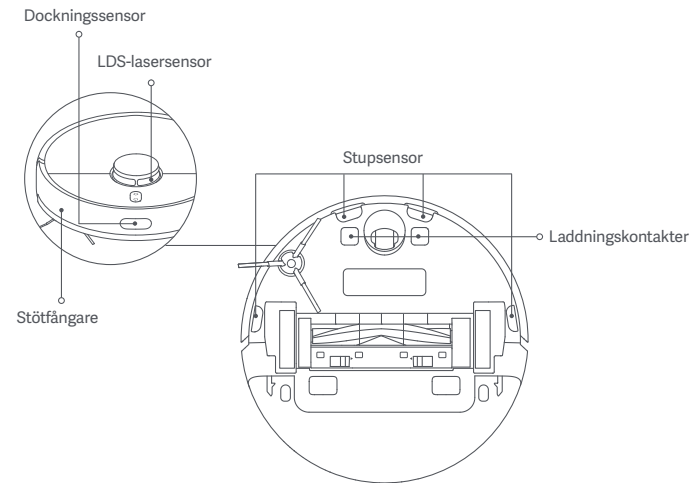

Luftkanal på den automatiska tömningsstationen

* Rengör vid behov.

Följ nedanstående steg för att rengöra kanalen om den är blockerad.

1. Skruva loss luftkanalsskyddet för att ta bort det.
2. Kontrollera om luftkanalen är blockerad av främmande objekt. Avlägsna objekten vid behov.

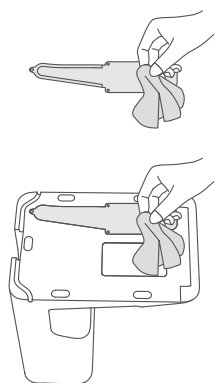
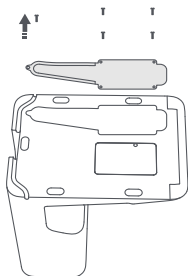

3. Sätt tillbaka luftkanalsskyddet och skruva fast det.

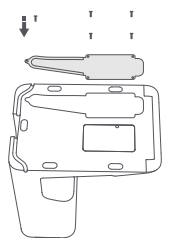

Laddningskontakter och självtömmande ventiler

* Rengör vid behov.

Rengör av laddningskontakterna och de självtömmande ventilerna med en mjuk och torr trasa.

Varning: Se till att den automatiska tömningsstationen är avstängd och fränkopplad innan den rengörs.

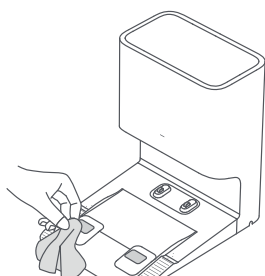

Batteri

Robotdammsugaren innehåller ett högpresterande litiumjonbatteripaket. Se till att den förblir laddad under daglig användning för att bibehålla optimal batteriprestanda.

Observera: Om robotdammsugaren inte används under en längre tid, stäng av den och ställ bort den. För att förhindra skador från överladdning bör robotdammsugaren laddas minst en gång var tredje månad.

Specifikationer

Robotdammsugare

Namn	Robotdammsugare
Modell	B102GL
Artikelns dimensioner	353 × 350 × 98,8 mm
Batteri	4800 mAh (Faktisk kapacitet)
Laddningstid	Cirka 6 timmar
Nettovikt (Robotdammsugare)	3,3 kg
Nettovikt (med tillbehör)	7,4 kg
Kompatibel med	Android 4.4 och iOS 10.0 eller nyare
Trådlös anslutning	Wi-Fi IEEE 802.11b/g/n 2,4 GHz, Bluetooth 4.2
Märkspänning	14,4 V ---
Nominell effekt	46 W
Driftfrekvens	2400–2483,5 MHz
Max uteffekt	< 20 dBm

Information om avyttring och återvinning av elektroniskt avfall



Alla produkter märkta med den här symbolen är el- och elektronikprodukter (WEEE i enlighet med direktivet 2012/19/EU) och får inte avyttras tillsammans med osorterat hushållsavfall. Du bör istället skydda människors hälsa och miljön genom att lämna in ditt el- och elektronikavfall till de insamlingsstationer för återvinning av el- och elektronikutrustning som tillhandahålls av statliga eller lokala myndigheter. Korrekt avyttring och återvinning bidrar till att minska negativa konsekvenser för miljön och människors hälsa. Kontakta installatören eller de lokala myndigheterna för mer information om dessa insamlingsplatser och vilka villkor som gäller.

Automatisk tömningsstation

Modell	JCZ2201
Artikelns dimensioner	397 × 285 × 384 mm
Nominell ingång	220–240 V~ 50/60 Hz
Nominell utgång	20,0 V--- 1 A
Nominell effekt	1000 W

Under normala användningsförhållanden ska denna utrustnings antenn hållas på ett avstånd av minst 20 cm från användarens kropp.

- Weitere Informationen finden Sie auf www.mi.com
Hergestellt für: Xiaomi Communications Co., Ltd.
Hersteller: Dreame (Tianjin) Information Technology Co., Ltd. (ein Unternehmen von Mi Ecosystem)
Adresse: Room 2112-1-1, South District, Finance and Trade Center, No.6975 Yazhou Road, Dongjiang Bonded Port Area, Tianjin Pilot Free Trade Zone, 300463 Tianjin, China

- Daha fazla bilgi için lütfen www.mi.com'u ziyaret edin
Şu şirket için üretildi: Xiaomi Communications Co., Ltd.
Üretici: Dreame (Tianjin) Information Technology Co., Ltd. (Mi Ekosisteminde yer alan şirketlerden biri)
Adres: Room 2112-1-1, South District, Finance and Trade Center, No.6975 Yazhou Road, Dongjiang Bonded Port Area, Tianjin Pilot Free Trade Zone, 300463 Tianjin, Çin

- لمزيد من المعلومات، الرجاء الانتقال إلى موقع www.mi.com
تم التصنيع لصالح شركة: Xiaomi Communications Co., Ltd.
الجهة المصنعة: Dreame (Tianjin) Information Technology Co., Ltd. (أحدى شركات نظام Mi الشامل)
العنوان: Room 2112-1-1, South District, Finance and Trade Center, No.6975 Yazhou Road, Dongjiang Bonded Port Area, Tianjin Pilot Free Trade Zone 300463 تيانجين، الصين

- לקבלת מידע נוסף, בקר בכתובת www.mi.com
מייצר עבור: Xiaomi Communications Co., Ltd.
יצרן: Dreame (Tianjin) Information Technology Co., Ltd. (חברה השייכת ל-Mi Ecosystem)
כתובת: Room 2112-1-1, South District, Finance and Trade Center, No.6975 Yazhou Road, Dongjiang Bonded Port Area, Tianjin Pilot Free Trade Zone, 300463 Tianjin, China
היבואן: המילטון חשמל ואלקטרוניקה בע"מ
האופה 8, מרדכיך, 08-6852114 ואטסאפ: 052-6104399

- Para mais informações, consulte o site www.mi.com
Fabricado para: Xiaomi Communications Co., Ltd.
Fabricante: Dreame (Tianjin) Information Technology Co., Ltd. (Uma empresa do Ecosistema Mi)
Morada: Room 2112-1-1, South District, Finance and Trade Center, No.6975 Yazhou Road, Dongjiang Bonded Port Area, Tianjin Pilot Free Trade Zone, 300463 Tianjin, China

- Щоб дізнатися більше, відвідайте сайт www.mi.com
Виготовлено для: Xiaomi Communications Co., Ltd.
Виробник: Dreame (Tianjin) Information Technology Co., Ltd. (компанія Екосистеми Mi)
Адреса: Room 2112-1-1, South District, Finance and Trade Center, No.6975 Yazhou Road, Dongjiang Bonded Port Area, Tianjin Pilot Free Trade Zone, 300463 Tianjin, Китай

- Další informace naleznete na webových stránkách www.mi.com
Vyrobeno pro: Xiaomi Communications Co., Ltd.
Výrobce: Dreame (Tianjin) Information Technology Co., Ltd. (Společnost ekosystému Mi)
Adresa: Room 2112-1-1, South District, Finance and Trade Center, No.6975 Yazhou Road, Dongjiang Bonded Port Area, Tianjin Pilot Free Trade Zone, 300463 Tianjin, China

- Για περισσότερες πληροφορίες, επισκεφθείτε τη διεύθυνση www.mi.com
Κατασκευάζεται για την: Xiaomi Communications Co., Ltd.
Κατασκευαστής: Dreame (Tianjin) Information Technology Co., Ltd. (εταιρεία του Οικοσυστήματος Mi)
Διεύθυνση: Room 2112-1-1, South District, Finance and Trade Center, No.6975 Yazhou Road, Dongjiang Bonded Port Area, Tianjin Pilot Free Trade Zone, 300463 Tianjin, Κίνα

- Pentru mai multe informații, accesați adresa www.mi.com
Fabricat pentru: Xiaomi Communications Co., Ltd.
Fabricat de: Dreame (Tianjin) Information Technology Co., Ltd. (o companie Mi Ecosystem)
Adresă: Room 2112-1-1, South District, Finance and Trade Center, No.6975 Yazhou Road, Dongjiang Bonded Port Area, Tianjin Pilot Free Trade Zone, 300463 Tianjin, China

- För ytterligare information, gå till www.mi.com
Tillverkad för: Xiaomi Communications Co., Ltd.
Tillverkad av: Dreame (Tianjin) Information Technology Co., Ltd. (ett Mi Ecosystem-företag)
Adress: Room 2112-1-1, South District, Finance and Trade Center, No.6975 Yazhou Road, Dongjiang Bonded Port Area, Tianjin Pilot Free Trade Zone, 300463 Tianjin, Kina