

福昕PDF编辑器

福昕PDF编辑器

福昕PDF编辑器

福昕PDF编辑器

福昕PDF编辑器

尺寸: 210x160mm,
材质: 封面157g太空梭哑粉, 封面过哑油, 内页68g晨鸣云镜。
188p

福昕PDF编辑器

福昕PDF编辑器

福昕PDF编辑器

福昕PDF编辑器

福昕PDF编辑器

XIAOMI Robot Vacuum S10 User Manual	· 01
Manual de usuario de Xiaomi Robot Vacuum S10	· 12
Manuel d'utilisation du Xiaomi Robot Vacuum S10	· 23
Manuale utente Xiaomi Robot Vacuum S10	· 34
Руководство пользователя Робота-пылесоса Xiaomi Robot Vacuum S10	· 45
Odkurzacz Xiaomi Robot S10 Instrukcja obsługi	· 56
Xiaomi Roboterstaubsauger S10 Benutzerhandbuch	· 67
Xiaomi Temizlik Robotu S10 Kullanım Kılavuzu	· 78
Xiaomi دليل مستخدم المكنسة الكهربائية الروبوت S10 من	· 89
Xiaomi S10 מדריך למשתמש בשואב אבק רובוטי	· 99
Manual do utilizador do Aspirador robô Xiaomi S10	· 109
Посібник користувача Робота-пилососа Xiaomi Robot Vacuum S10	· 120
Robotický vysavač Xiaomi S10 – Uživatelská příručka	· 131
Εγχειρίδιο χρήστη για τη ρομπωτική σκούπα Xiaomi S10	· 142
Aspirator robotic Xiaomi S10 – Manual de utilizare	· 153
Xiaomi Robotdammsugare S10 Användarhandbok	· 164
Panduan Pengguna Xiaomi Robot Vacuum S10	· 175



Safety Instructions

Read this manual carefully before use, and retain it for future reference.

This product is for floor cleaning in a home environment only. Do not use it outdoors, on non-floor surfaces, or in a commercial or industrial setting.

Usage Restrictions

- This appliance can be used by children aged from 8 years and above and persons with reduced physical, sensory or mental capabilities or lack of experience and knowledge if they have been given supervision or instruction concerning use of the appliance in a safe way and understand the hazards involved. Children shall not play with the appliance. Cleaning and user maintenance shall not be made by children without supervision.
- The appliance is only to be used with the power supply unit provided with the appliance.
- This appliance contains batteries that are only replaceable by skilled persons.
- Please keep the cleaning brush out of reach of children.
- Keep hair, loose clothing, fingers, and all parts of body away from openings and moving parts.
- Do not use the robot vacuum to clean any burning substances.
- Do not pick up the robot vacuum by its laser radar cover.
- Make sure the robot vacuum is turned off and the power adapter is unplugged before cleaning or performing maintenance.

- This robot vacuum is only intended to clean floors in a home environment. Do not use it outdoors such as on an open balcony or on a surface that is not a floor, like a sofa, or in a commercial or industrial setting.
- Do not use the robot vacuum in an area suspended above ground level, such as a loft, open balcony, or on top of furniture, unless a protective barrier is present.
- Do not use the robot vacuum at an ambient temperature above 35°C or below 0°C or on a floor with liquids or sticky substances.
- Pick up any cables from the floor before using the robot vacuum to prevent it from dragging them while cleaning.
- Pick up any fragile or loose items from the floor, such as vases or plastic bags, to prevent the robot vacuum from being obstructed or bumping into them and causing damage.
- Do not place children, pets, or any item on top of the robot vacuum while it is stationary or moving.
- Do not use the robot vacuum to clean the carpet.
- Do not allow the robot vacuum to pick up hard or sharp objects such as building materials, glass, or nails.
- Do not spray any liquid into the robot vacuum (make sure the 2-in-1 dust compartment with water tank is thoroughly dry before its reinstalling).
- Do not place the robot vacuum upside down (laser radar housing should never touch the ground).
- This product's laser radar meets the IEC 60825-1:2014 Standard for Class 1 laser

product safety and does not produce laser radiation hazardous to the human body.

- Only use this product as directed in the user manual. Users are responsible for any loss or damage arising from improper use of this product.
- For detailed e-manual, please go to www.mi.com/global/service/userguide

Batteries and Charging

- **WARNING:** Do not use any third-party battery, charging dock. Use only with <BLJ24W200120P-V> power adapter.
- Do not attempt to disassemble, repair, or modify the battery or charging dock on your own.
- Do not place the charging dock near a heat source.
- Do not use a wet cloth or wet hands to wipe or clean the dock's charging contacts.
- If the robot vacuum will not be used for an extended period, fully charge it, then turn it off and store in a cool, dry place. Recharge the robot vacuum at least once every 3 months to avoid over-discharging the battery.
- The lithium-ion battery pack contains substances that are hazardous to the environment. Before disposing of the robot vacuum, please first remove the battery pack, then discard, or recycle it in accordance with local laws and regulations of the country or region it is used in.

- When removing the batteries from the product, it is better to use up the batteries and make sure your product is disconnected from power.
 - 1). Uninstall the screw on the bottom, then remove the cover.
 - 2). Unplug the battery connector, then remove the batteries. Do not damage the battery case to avoid any risk of injuries.
 - 3). Return the batteries to a professional recycling organization.

Product Overview

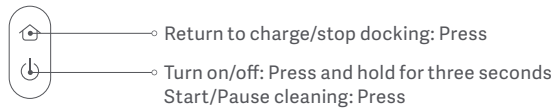
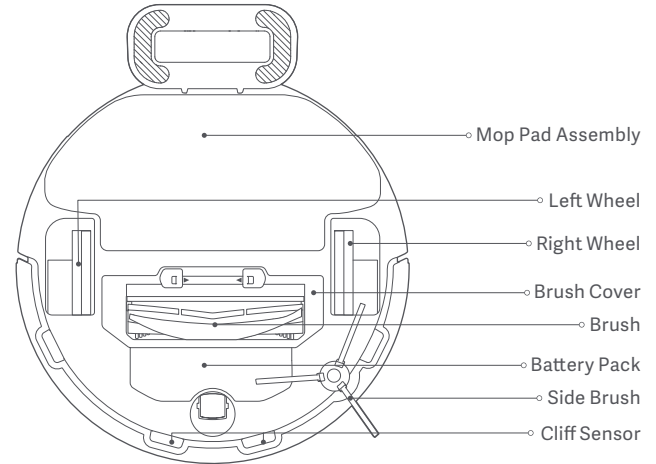
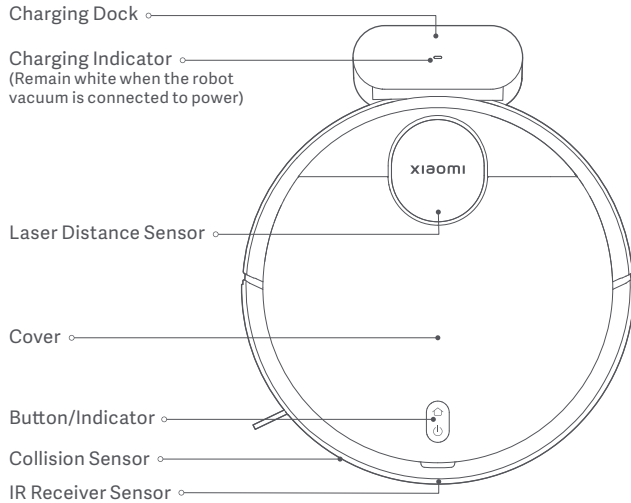

Indicator Status Descriptions

White	Working normally
Slowly blinking white	In charging
Blinking white	Returning to charge/Firmware is upgrading

Yellow	Wi-Fi disconnected
Blinking yellow	Error
Off	Shutdown/In sleep

Before Use

Removal and Installation

- Please remove the protective strips from both sides of the robot vacuum.
- Take out the side brush, and install it onto the position as indicated in the figure. The side brush is properly installed when you hear a "click".

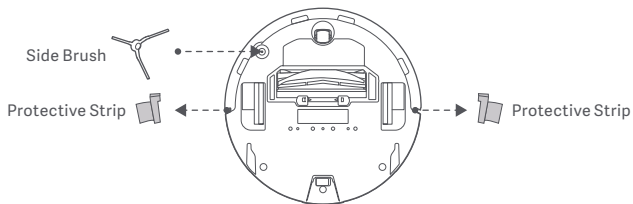

Charging

Remove the protective film from the charging dock. Place the charging dock against a wall and connect it to the power. Then place the robot vacuum onto the charging dock to charge.

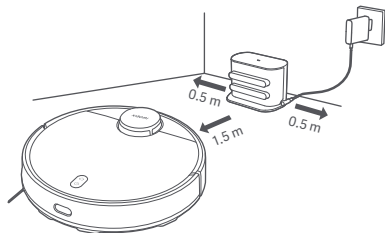

CAUTIONS:

- Do not place the charging dock in an area with direct sunlight.
- Please ensure that no items are placed within 0.5 m on the left and right sides and within 1.5 m in front of the charging dock.
- It is recommended to fully charge the robot vacuum before using it for the first time to maintain its optimal battery performance and maximize battery life.
- The robot vacuum will turn on automatically when it is on the charging dock, and cannot be turned off while charging.

Connecting with Mi Home/Xiaomi Home App

This product works with the Mi Home/Xiaomi Home app*. Use the Mi Home/Xiaomi Home app to control your device, and to interact with other smart home devices.

Scan the QR code to download and install the app. You will be directed to the connection setup page if the app is installed already. Or search "Mi Home/Xiaomi Home" in the app store to download and install it.

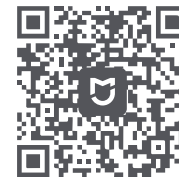

8A347322



Open Mi Home/Xiaomi Home app, tap "+" on the upper right, and then follow prompts to add your device.

* The app is referred to as Xiaomi Home app in Europe (except for Russia). The name of the app displayed on your device should be taken as the default.



Notes:

- The version of the app might have been updated, please follow the instructions based on the current app version.
- If the robot vacuum's QR code cannot be scanned, you can search for its name to add it.
- When connecting the robot vacuum to the Mi Home/Xiaomi Home app using an iOS device, follow the instructions in the app to connect to the robot vacuum's hotspot "ijai-vacuum-v17_miapXXXX".

Resetting Wi-Fi

While the robot vacuum is turned on, press and hold the buttons  and  for seven seconds. The Wi-Fi is successfully reset when you hear a voice prompt.

Resetting System

Press and hold the button  for five seconds until you hear a "beep", and then press and hold the button  for five seconds again until you hear the voice prompt. The robot vacuum then restarts, and settings like scheduled cleaning and Wi-Fi are restored to factory default.

How to Use

Start Vacuuming & Mopping

1. Take out the 2-in-1 dust compartment with water tank, open the plug, fill with clean water, and then refasten the plug. Install the 2-in-1 dust compartment with water tank onto the robot vacuum in the direction indicated in the figure, and make sure that the clip is firmly clasped.

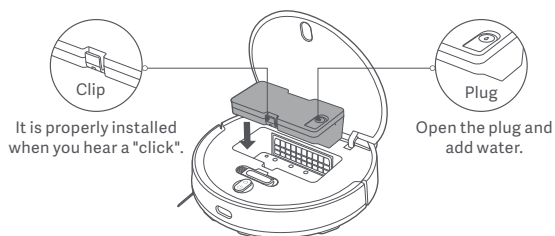

CAUTIONS:

- Please remove the 2-in-1 dust compartment with water tank before adding water. Do not add liquids such as hot water, detergent, or disinfectant to prevent damaging the robot vacuum.
- Due to production testing, the 2-in-1 dust compartment with water tank may have water stains, which is normal.

2. Before using the vacuuming & mopping function, dampen the mop pad and wring it out and then install it onto the mop pad holder. Slide the mop pad holder along the bottom of the robot vacuum horizontally in the direction indicated in the figure until it clicks into place.

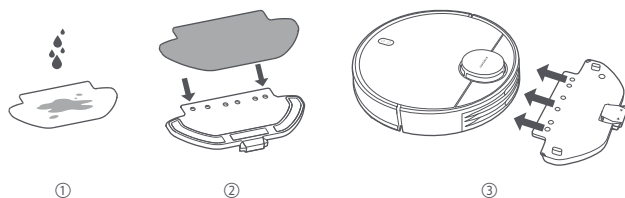

3. Press the button  to start vacuuming and mopping.

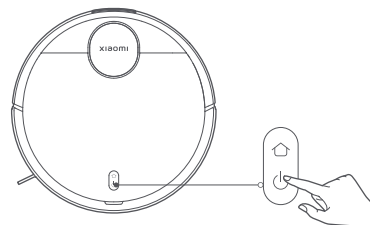

CAUTIONS:

- Remove the 2-in-1 dust compartment with water tank and pour out the leftover water in a timely manner after a mopping task has been completed. Then clean and dry the mop pad to prevent odor and mildew.
- When the robot vacuum is running, please set up virtual walls or restricted areas for carpeted areas in your home to avoid the robot vacuum from becoming entangled in the carpet.

If only vacuuming function is needed, please remove the mop pad holder.

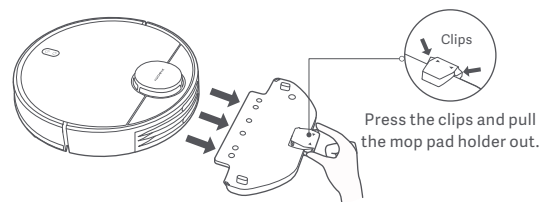

Care & Maintenance

Pausing



When the robot vacuum is running, press any button to pause. Press the button  to resume cleaning.

Note: The robot vacuum will enter sleep mode after being paused or in standby mode for five minutes. Press any button to wake it up.

Adding Water or Cleaning the Mop Pad

When the robot vacuum is working, pause it first then remove the 2-in-1 dust compartment with water tank to add water or clean the mop pad. Then reinstall the 2-in-1 dust compartment with water tank and press the button  to resume the task.

Docking & Charging

When the robot vacuum is working, press the button  to pause the task, and press the button  again to send the robot vacuum to return to the dock to charge.

When the robot vacuum is in standby mode and not connected to the charging dock, press the button  to send the robot vacuum to return to the dock to charge. When a task is complete or the battery is too low, the robot vacuum will automatically return to the dock to charge.

DND mode

In the do not disturb (DND) mode, the robot vacuum does not resume cleanup, perform scheduled cleanups or play voice prompts, and the indicator turns off after one minute of charging. The DND mode can be enabled or disabled in the app.

Note: Please refer to the app for more features, including Clean There, Resume Cleanup, Scheduled Cleanup, and Virtual Walls.

Notes:

- When using the robot vacuum for the first time, please follow the in-app prompts to complete quick map creation. To ensure accurate mapping, it is recommended to follow the robot vacuum and remove any obstacles on the ground when it is creating the map. Make sure the robot vacuum starts from the charging dock.
- If the robot vacuum may get stuck or scratch the surface of the furniture in some areas, you can set restricted areas in the app to prevent the robot vacuum from entering those areas.

Brush and Side Brush

1. Remove the side brush.
2. Press and hold the clips to remove the brush cover, then remove the brush, and pull out the brush bearing.
3. Use the cleaning brush to clean.

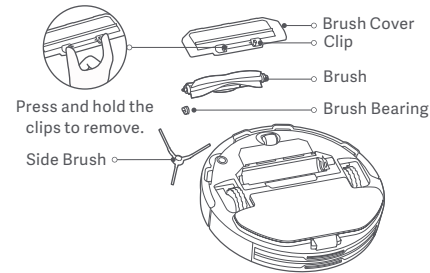

Cleaning the Brush



Cut the hair

Remove dirt and debris

Notes:

- For cleaning and maintaining the 2-in-1 dust compartment with water tank & mop pad assembly, please refer to the labels on the tank and mop pad holder.
- It is recommended to clean the cliff sensor every three months with a soft cloth.
- Please refer to the table for accessory replacements to ensure the optimal cleaning effect.

Components	Maintenance Frequency	Replacement Frequency
Side brush	Every two weeks	Every 3–6 months
Brush	Weekly	Every 6–12 months
Filter	Weekly	Every 3–6 months
Brush cover	/	Every 3–6 months (or upon worn)
Mop pad	After each use	Every 3–6 months (or upon worn)

Specifications

Robot Vacuum

Name	Robotic Vacuum Cleaner
Model	B106GL
Rated Voltage	14.8 V ===
Rated Power	45 W
Charging Voltage	20 V ===
Item Dimensions	φ 350 × 94.5 mm
Battery Capacity	3000 mAh (rated capacity) 3200 mAh (nominal capacity)
Net Weight	3.6 kg
Wireless Connectivity	Wi-Fi IEEE 802.11b/g/n 2.4 GHz Bluetooth 4.2
Operation Frequency	2400–2483.5 MHz
Maximum Output Power	< 20 dBm

Under normal use of condition, this equipment should be kept a separation distance of at least 20 cm between the antenna and the body of the user.

Charging Dock

Model	CDZB106GL
Rated Input	20 V === 1.2 A
Rated Output	20 V === 1.2 A
Item Dimensions	152 × 74.6 × 99.5 mm

Power Adapter

Information Published	Value and Precision	Unit
Manufacturer	Zhongshan Baolijin Electronic Co.,Ltd.	-
Model Identifier	BLJ24W200120P-V	-
Input Voltage	100–240	V~
Input AC Frequency	50/60	Hz
Output Voltage	20.0	V===
Output Current	1.2	A
Output Power	24.0	W
Average Active Efficiency	86.2	%
Efficiency at Low Load (10%)	81.5	%
No-load Power Consumption	0.10	W

Regulatory Compliance Information

EU Declaration of Conformity



Hereby, Xiaomi Communications Co., Ltd. declares that the radio equipment type B106GL is in compliance with Directive 2014/53/EU. The full text of the EU declaration of conformity is available at the following internet address:
<http://www.mi.com/global/service/support/declaration.html>

WEEE Disposal and Recycling Information



All products bearing this symbol are waste electrical and electronic equipment (WEEE as in directive 2012/19/EU) which should not be mixed with unsorted household waste. Instead, you should protect human health and the environment by handing over your waste equipment to a designated collection point for the recycling of waste electrical and electronic equipment, appointed by the government or local authorities. Correct disposal and recycling will help prevent potential negative consequences to the environment and human health. Please contact the installer or local authorities for more information about the location as well as terms and conditions of such collection points.

WARRANTY NOTICE

THIS WARRANTY GIVES YOU SPECIFIC RIGHTS, AND YOU MAY HAVE OTHER RIGHTS CONVEYED BY LAWS OF YOUR COUNTRY, PROVINCE OR STATE. INDEED, IN SOME COUNTRIES, PROVINCES OR STATES, CONSUMER LAW MAY IMPOSE A MINIMUM WARRANTY PERIOD. OTHER THAN AS PERMITTED BY LAW, XIAOMI DOES NOT EXCLUDE, LIMIT OR SUSPEND OTHER RIGHTS YOU MAY HAVE. FOR A FULL UNDERSTANDING OF YOUR RIGHTS WE INVITE YOU TO CONSULT THE LAWS OF YOUR COUNTRY, PROVINCE OR STATE.

1. LIMITED PRODUCT WARRANTY

XIAOMI warrants that the Products are free from defects in materials and workmanship under normal use and use in accordance with the respective Product user manual, during the Warranty Period.

The duration and conditions related to the legal warranties are provided by respective local laws. For more information about the consumer warranty benefits, please refer to Xiaomi's official website <https://www.mi.com/en/service/warranty/>.

Xiaomi warrants to the original purchaser that its Xiaomi Product will be free from defects in materials and workmanship under normal use in the period mentioned above.

Xiaomi does not guarantee that the operation of the Product will be uninterrupted or error free.

Xiaomi is not liable for damages arising from non-compliance with the instructions related to the use of the Product.

2. REMEDIES

If a hardware defect is found and a valid claim is received by Xiaomi within the Warranty Period, Xiaomi will either (1) repair the product at no charge, (2) replace the product, or (3) refund the Product, excluding potential shipping costs.

3. HOW TO OBTAIN WARRANTY SERVICE

To obtain warranty service, you must deliver the Product, in its original packaging or similar packaging providing an equal degree of Product protection, to the address specified by Xiaomi. Except to the extent prohibited by applicable law, Xiaomi may require you to present proofs or proof of purchase and / or comply with registration requirements before receiving warranty service.

4. EXCLUSIONS AND LIMITATIONS

Unless otherwise stipulated by Xiaomi, this Limited Warranty applies only to the Product manufactured by or for Xiaomi and identifiable by the trademarks, trade name or "Xiaomi" or "Mi" logo.

The Limited Warranty does not apply to any (a) Damage due to acts of nature or God, for example, lightning strikes, tornadoes, flood, fire, earthquake or other external causes; (b) Negligence; (c) Commercial use; (d) Alterations or modifications to any part of the Product; (e) Damage caused by use with non-Xiaomi products; (f) Damage caused by accident, abuse or misuse; (g) Damage caused by operating the Product outside the permitted or intended uses described by Xiaomi or with improper voltage or power supply; or (h) Damage caused by service (including upgrades and expansions) performed by anyone who is not a representative of Xiaomi. It is your responsibility to backup any data, software, or other materials you may have stored or preserved on the product. It is likely that the data, software or other materials in the equipment will be lost or reformatted during the service process, Xiaomi is not responsible for such damage or loss.

No Xiaomi reseller, agent, or employee is authorized to make any modification, extension, or addition to this Limited Warranty. If any term is held to be illegal or unenforceable, the legality or enforceability of the remaining terms shall not be affected or impaired.

Except as prohibited by laws or otherwise promised by Xiaomi, the after-sales services shall be limited to the country or region of the original purchase.

Products which were not duly imported and/or were not duly manufactured by Xiaomi and/or were not duly acquired from Xiaomi or a Xiaomi's official seller are not covered by the present warranties. As per applicable law you may benefit from warranties from the non-official retailer who sold the product. Therefore, Xiaomi invites you to contact the retailer from whom you purchased the product.

The present warranties do not apply in Hong Kong and Taiwan.

5. IMPLIED WARRANTIES

Except to the extent prohibited by applicable law, all implied warranties (including warranties of merchantability and fitness for a particular purpose) will have a limited duration up to a maximum duration of this limited warranty. Some jurisdictions do not allow limitations on the duration of an implied warranty, so the above limitation will not be applied in these cases.

6. DAMAGE LIMITATION

Except to the extent prohibited by applicable law, Xiaomi shall not be liable for any damages caused by accidents, indirect, special or consequential damages, including but not limited to loss of profits, revenue or data, damages resulting from any breach of express or implied warranty or condition, or under any other legal theory, even if Xiaomi has been informed of the possibility of such damages. Some jurisdictions do not allow the exclusion or limitation of special, indirect, or consequential damages, so the above limitation or exclusion may not apply to you.

7. XIAOMI CONTACTS

For customers, please visit the website:
<https://www.mi.com/en/service/warranty/>

The contact person for the after-sale service may be any person in Xiaomi's authorized service network, Xiaomi's authorized distributors or the final vendor who sold the products to you. If in doubt please contact the relevant person as Xiaomi may identify.

Instrucciones de seguridad

Lea detenidamente este manual antes de usar el producto y consérvelo para futuras consultas.

Este producto es sólo para la limpieza de suelos en un entorno doméstico. No lo utilice en el exterior, en superficies que no sean el suelo o en un entorno comercial o industrial.

Restricciones de uso

- Este aparato puede ser utilizado por niños a partir de 8 años y por personas con capacidades físicas, sensoriales o mentales reducidas o con falta de experiencia y conocimientos si han recibido supervisión o instrucciones sobre el uso del aparato de forma segura y comprenden los peligros que conlleva. Los niños no deben jugar con el aparato. La limpieza y el mantenimiento por parte del usuario no deben ser realizados por niños sin supervisión.
- El aparato sólo debe utilizarse con la fuente de alimentación suministrada con el aparato.
- Este aparato contiene baterías que sólo pueden ser sustituidas por personas cualificadas.
- Por favor, mantenga el cepillo de limpieza fuera del alcance de los niños.
- Mantenga el pelo, la ropa suelta, los dedos y todas las partes del cuerpo alejados de las aberturas y las piezas móviles.

- No utilice el robot aspirador para limpiar sustancias en combustión.
- No coja el robot aspirador por la tapa del radar láser.
- Asegúrese de que el robot aspirador está apagado y el adaptador de corriente desenchufado antes de limpiar o realizar el mantenimiento.
- Este robot aspirador sólo está pensado para limpiar suelos en un entorno doméstico. Por favor, no lo utilice en el exterior, como en un balcón abierto o en una superficie que no sea el suelo, como un sofá, o en un entorno comercial o industrial.
- No utilice el robot aspirador en una zona suspendida sobre el nivel del suelo, como un desván, un balcón abierto o encima de un mueble, a menos que haya una barrera protectora.
- No utilice el robot aspirador a una temperatura ambiente superior a 35°C o inferior a 0°C ni en un suelo con líquidos o sustancias pegajosas.
- Recoja los cables del suelo antes de utilizar el robot aspirador para evitar que los arrastre mientras limpia.
- Recoja cualquier elemento frágil o suelto del suelo, como jarrones o bolsas de plástico, para evitar que el robot aspirador se obstruya o choque con ellos y les cause daños.
- No coloque niños, mascotas ni ningún objeto encima del robot aspirador mientras esté parado o en movimiento.
- No utilice el robot aspirador para limpiar la alfombra.
- No permita que el robot aspirador recoja objetos duros o afilados, como

materiales de construcción, vidrio o clavos.

- No rocíe ningún líquido en el robot aspirador (asegúrese de que el compartimento para el polvo 2 en 1 con depósito de agua esté bien seco antes de su reinstalación).
- No coloque el robot aspirador boca abajo (la carcasa del radar láser nunca debe tocar el suelo).
- El radar láser de este producto cumple con la norma IEC 60825-1:2014 sobre seguridad de productos láser de clase 1 y no produce radiación láser peligrosa para el cuerpo humano.
- Utilice este producto sólo como se indica en el manual de usuario. Los usuarios son responsables de cualquier pérdida o daño derivado del uso inadecuado de este producto.
- Para un manual electrónico detallado, vaya a www.mi.com/global/service/userguide

Baterías y carga

- **ADVERTENCIA:** No utilice ninguna batería de terceros, ni base de carga. Utilizar sólo con el adaptador de corriente <BLJ24W200120P-V>.
- No intente desmontar, reparar o modificar la batería o la base de carga por su cuenta.
- No coloque la base de carga cerca de una fuente de calor.
- No utilice un paño húmedo o las manos mojadas para limpiar los contactos de carga de la base.

- Si el robot aspirador no se va a utilizar durante un período prolongado, cárguelo completamente, luego apáguelo y guárdelo en un lugar fresco y seco. Recargue el robot aspirador al menos una vez cada 3 meses para evitar que la batería se descargue en exceso.
- El paquete de baterías de iones de litio contiene sustancias peligrosas para el medio ambiente. Antes de desechar el robot aspirador, por favor, retire primero el paquete de baterías, y luego deséchelo o recíclelo de acuerdo con las leyes y regulaciones locales del país o región donde se utilice.
- Al retirar las baterías del producto, es mejor agotarlas y asegurarse de que el producto está desconectado de la corriente.
 - 1). Desmonte el tornillo de la parte inferior y, a continuación, retire la tapa.
 - 2). Desenchufe el conector de la batería, luego retire las baterías. No dañe la caja de la batería para evitar cualquier riesgo de lesiones.
 - 3). Devuelva las baterías a una organización profesional de reciclaje.

Descripción del producto

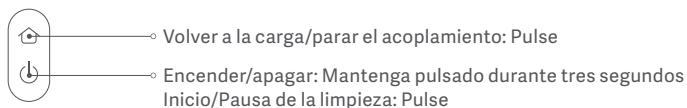
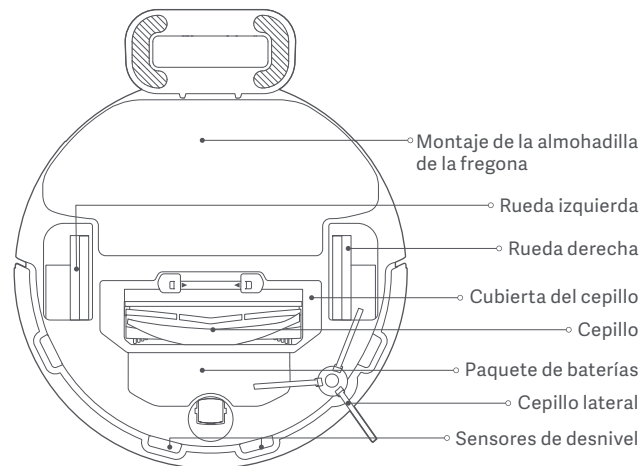
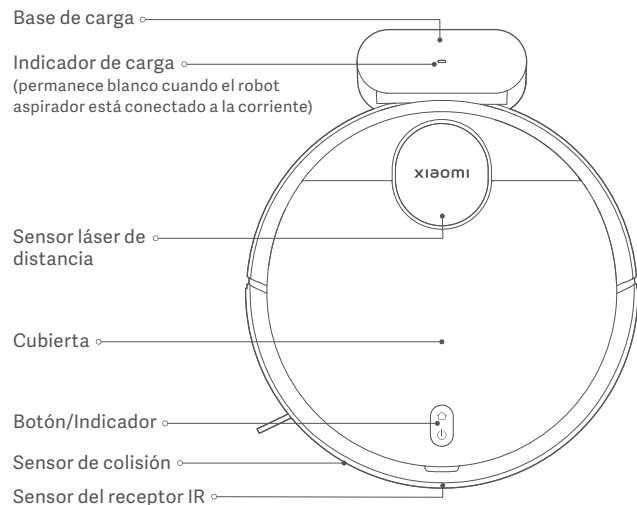

Descripciones del estado de los indicadores

Blanco	Funcionando normalmente
Parpadeo lento en blanco	Cargando
Parpadeo en blanco	Volviendo a la carga/Actualización de firmware

Amarillo	Wi-Fi desconectado
Amarillo intermitente	Error
Apagado	Apagado/en reposo

Antes del uso

Desmontaje e instalación

- Por favor, retire las tiras protectoras de ambos lados del robot aspirador.
- Saque el cepillo lateral, e instálelo en la posición indicada en la figura. El cepillo lateral está correctamente instalado cuando se oye un «clic».

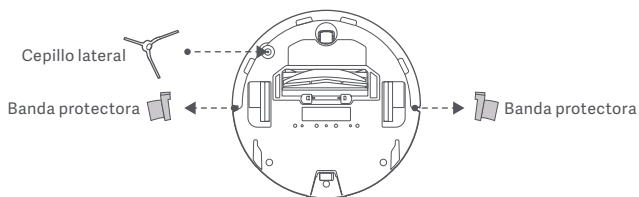

Carga

Retire la película protectora de la base de carga. Coloque la base de carga contra la pared y conéctela a la corriente. A continuación, coloque el robot aspirador en la base de carga para cargarlo.

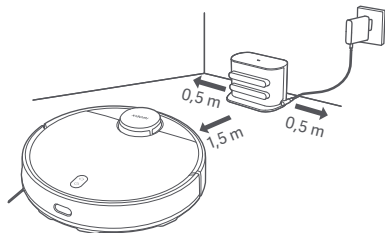

PRECAUCIONES:

- No coloque la base de carga en una zona con luz solar directa.
- Por favor, asegúrese de que no se coloquen objetos a menos de 0,5 m a la izquierda y a la derecha y a menos de 1,5 m delante de la base de carga.
- Se recomienda cargar completamente el robot aspirador antes de utilizarlo por primera vez para mantener su rendimiento óptimo de la batería y maximizar su duración.
- El robot aspirador se encenderá automáticamente cuando esté en la base de carga y no podrá apagarse mientras se esté cargando.

Conectando con la aplicación Mi Home/Xiaomi Home

Este producto funciona con la aplicación Mi Home/Xiaomi Home*. Utilice la aplicación Mi Home/Xiaomi Home para controlar su dispositivo y para interactuar con otros dispositivos inteligentes.

Escanee el código QR para descargar e instalar la aplicación. Se le dirigirá a la página de configuración de conexión si la aplicación ya está instalada. O busque «Mi Home/Xiaomi Home» en la App Store para descargarla e instalarla.

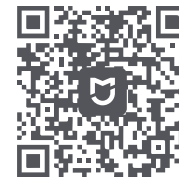

8A347322



Abra la aplicación Mi Home/Xiaomi Home, pulse «+» en la parte superior derecha y, a continuación, siga las instrucciones para añadir el dispositivo.

* La aplicación se conoce como Xiaomi Home en Europa (excepto en Rusia). El nombre de la aplicación que aparece en su dispositivo debe ser tomado como el predeterminado.



Notas:

- La versión de la aplicación puede haber sido actualizada, siga las instrucciones basadas en la versión actual de la aplicación.
- Si no se puede escanear el código QR del robot aspirador, puedes buscar su nombre para añadirlo.
- Al conectar el robot aspirador a la aplicación Mi Home/Xiaomi Home mediante un dispositivo iOS, siga las instrucciones de la aplicación para conectarse al punto de acceso del robot aspirador «ijai-vacuum-v17_miapXXXX».

Restablecimiento del Wi-Fi

Mientras el robot aspirador está encendido, mantenga pulsados los botones  y  durante siete segundos. El Wi-Fi se habrá restablecido con éxito cuando se escucha una indicación de voz.

Restablecimiento del sistema

Mantenga pulsado el botón  durante cinco segundos hasta que oiga un «pitido» y, a continuación, vuelva a mantener pulsado el botón  durante cinco segundos hasta que oiga la indicación de voz. A continuación, el robot aspirador se reinicia y los ajustes, como la limpieza programada y el Wi-Fi, se restauran a los valores de fábrica.

Modo de uso

Empezar a aspirar y fregar

1. Saque el compartimento para el polvo 2 en 1 con depósito de agua, abra el tapón, llénelo con agua limpia y vuelva a colocar el tapón. Instale el compartimento para el polvo 2 en 1 con depósito de agua en el robot aspirador en la dirección indicada en la figura, y asegúrese de que el clip esté bien sujeto.

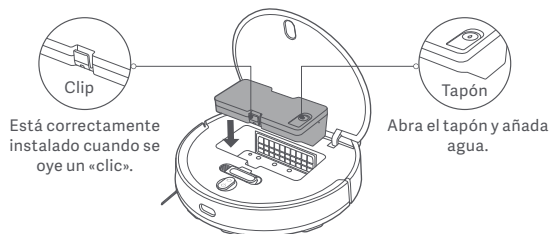

PRECAUCIONES:

- Por favor, retire el compartimento de polvo 2 en 1 con depósito de agua antes de añadir agua. No añada líquidos como agua caliente, detergente o desinfectante para no dañar el robot aspirador.
- Debido a las pruebas de producción, el compartimento de polvo 2 en 1 con depósito de agua puede tener manchas de agua, lo cual es normal.

2. Antes de utilizar la función de aspiración y fregado, humedezca la almohadilla de la fregona y escúrrala, e instálelo en el soporte de la almohadilla de la fregona. Deslice el soporte de la almohadilla de la fregona a lo largo de la parte inferior del robot aspirador horizontalmente en la dirección indicada en la figura hasta que encaje en su sitio.

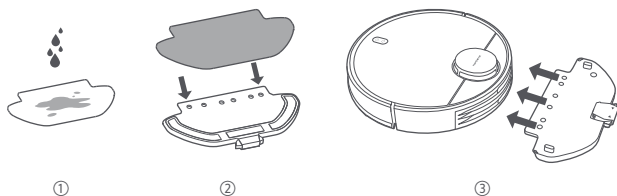

3. Pulse el botón  para empezar a aspirar y fregar.

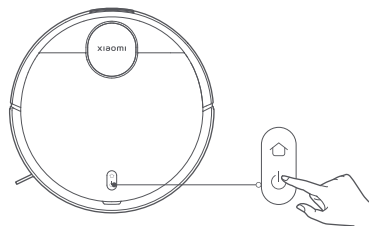

PRECAUCIONES:

- Retire el compartimento para el polvo 2 en 1 con el depósito de agua y vierta el agua sobrante de forma oportuna después de terminar una tarea de fregado. A continuación, limpie y seque la almohadilla de la fregona para evitar el olor y el moho.
- Cuando el robot aspirador esté en funcionamiento, por favor, establezca paredes virtuales o áreas restringidas para las zonas con alfombras de su casa para evitar que el robot aspirador se enrede en la alfombra.

Si sólo se necesita la función de aspiración, retire el soporte de la almohadilla de la fregona.

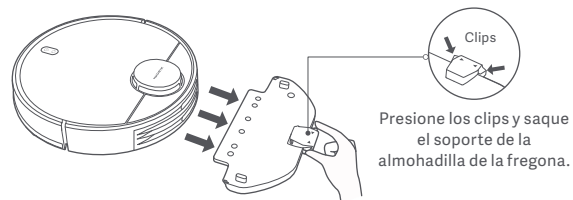

Cuidado y mantenimiento

Pausa

Cuando el robot aspirador esté funcionando, pulse cualquier botón para hacer una pausa. Pulse el botón  para reanudar la limpieza.



Nota: El robot aspirador entrará en modo de reposo después de estar en pausa o en espera durante cinco minutos. Pulse cualquier botón para despertarlo.

Añadir agua o limpiar la almohadilla de la fregona

Cuando el robot aspirador esté funcionando, póngalo en pausa y luego retire el compartimento para el polvo 2 en 1 con el depósito de agua para añadir agua o limpiar la almohadilla de la fregona.

A continuación, vuelva a instalar el compartimento para el polvo 2 en 1 con depósito de agua y pulse el botón  para reanudar la tarea.

Acoplamiento y carga

Cuando el robot aspirador esté funcionando, pulse el botón  para pausar la tarea y vuelva a pulsar el botón  para que el robot aspirador vuelva a la base de carga.

Cuando el robot aspirador esté en modo de espera y no esté conectado a la base de carga, pulse el botón  para que el robot aspirador vuelva a la base de carga. Cuando una tarea está terminada o la batería está demasiado baja, el robot aspirador volverá automáticamente a la base para cargarse.

Modo DND

En el modo de no molestar (DND), el robot aspirador no reanuda la limpieza, no realiza limpiezas programadas ni reproduce avisos de voz, y el indicador se apaga tras un minuto de carga. El modo DND se puede activar o desactivar en la aplicación.

Nota: Consulte la aplicación para conocer más funciones, como Limpiar allí, Reanudar limpieza, Limpieza programada y Paredes virtuales.

Notas:

- Cuando utilice el robot aspirador por primera vez, siga las indicaciones de la aplicación para completar la creación rápida del mapa. Para garantizar un mapeo preciso, se recomienda seguir al robot aspirador y eliminar cualquier obstáculo en el suelo cuando esté creando el mapa. Asegúrese de que el robot aspirador arranca desde la base de carga.
- Si el robot aspirador puede atascarse o rayar la superficie de los muebles en algunas zonas, puede establecer zonas restringidas en la aplicación para evitar que el robot aspirador entre en esas zonas.

Cepillo y cepillo lateral

1. Retire el cepillo lateral.
2. Mantenga presionados los clips para retirar la cubierta del cepillo, luego retire el cepillo y saque el cojinete del cepillo.
3. Utilice el cepillo de limpieza para limpiar.

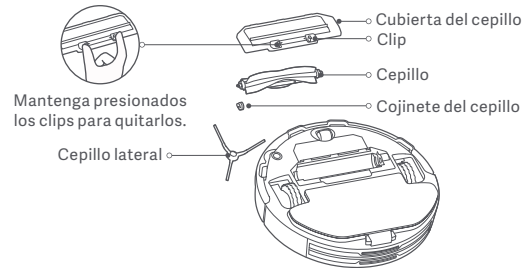

Limpieza del cepillo

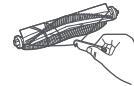

Cortar el pelo

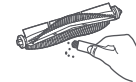

Eliminar la suciedad y los residuos

Notas:

- Para la limpieza y el mantenimiento del compartimento para el polvo 2 en 1 con depósito de agua y montaje de la almohadilla de la fregona, consulte las etiquetas del depósito y del soporte de la almohadilla de la fregona.
- Se recomienda limpiar el sensor de desnivel cada tres meses con un paño suave.
- Consulte la tabla de sustitución de accesorios para garantizar un efecto de limpieza óptimo.

Componentes	Frecuencia de mantenimiento	Frecuencia de reemplazo
Cepillo lateral	Cada dos semanas	Cada 3-6 meses
Cepillo	Semanal	Cada 6-12 meses
Filtro	Semanal	Cada 3-6 meses
Cubierta del cepillo	/	Cada 3-6 meses (o en caso de desgaste)
Almohadilla de la fregona	Después de cada uso	Cada 3-6 meses (o en caso de desgaste)

Especificaciones

Robot Aspirador

Nombre	Robot aspirador
Modelo	B106GL
Tensión nominal	14,8 V \equiv
Potencia nominal	45 W
Tensión de carga	20 V \equiv
Dimensiones del artículo	ϕ 350 × 94,5 mm
Capacidad de la batería	3000 mAh (Capacidad real) 3200 mAh (capacidad nominal)
Peso neto	3,6 kg
Conexión inalámbrica	Wi-Fi IEEE 802.11 b/g/n 2,4 GHz Bluetooth 4.2
Frecuencia de operación	2400-2483,5 MHz
Potencia máxima de salida	<20 dBm

En condiciones normales de uso, este equipo debe mantenerse a una distancia de, al menos, 20 cm entre la antena y el cuerpo del usuario.

Base de carga

Modelo	CDZB106GL
Entrada nominal	20 V \equiv 1,2 A
Salida nominal	20 V \equiv 1,2 A
Dimensiones del artículo	152 × 74,6 × 99,5 mm

Adaptador de corriente

Información publicada	Valor y precisión	Unidad
Fabricante	Zhongshan Baolijin Electronic Co.,Ltd.	-
Identificador de modelo	BLJ24W200120P-V	-
Voltaje de entrada	100–240	V~
Frecuencia de entrada de CA	50/60	Hz
Voltaje de salida	20,0	V \equiv
Corriente de salida	1,2	A
Potencia de salida	24,0	W
Eficiencia activa media	86,2	%
Eficiencia a baja carga (10 %)	81,5	%
Consumo de energía sin carga	0,10	W

Información sobre el cumplimiento de la normativa

Declaración de conformidad de la UE



Por la presente, Xiaomi Communications Co., Ltd. declara que el tipo de equipo radioeléctrico B106GL cumple con la Directiva 2014/53/UE. Encontrará el texto completo de la declaración de conformidad de la UE en esta dirección de Internet:

<http://www.mi.com/global/service/support/declaration.html>

Directiva RAEE de información de eliminación y reciclaje



Todos los productos que llevan este símbolo son residuos de aparatos eléctricos y electrónicos (RAEE según la directiva 2012/19/UE) que no deben mezclarse con residuos domésticos sin clasificar. En su lugar, debe proteger la salud humana y el medio ambiente entregando sus equipos de desecho a un punto de recogida para el reciclaje de residuos de equipos eléctricos y electrónicos, designado por el gobierno o las autoridades locales. La eliminación y el reciclado correctos ayudarán a evitar posibles consecuencias negativas para el medio ambiente y la salud humana. Póngase en contacto con el instalador o con las autoridades locales para obtener más información sobre la ubicación y las condiciones de dichos puntos de recogida.

AVISO DE GARANTÍA

ESTA GARANTÍA LE OTORGA DERECHOS ESPECÍFICOS Y PUEDE QUE YA TENGA OTROS DERECHOS QUE VENGAN REFLEJADOS EN LAS LEYES DE SU PAÍS, PROVINCIA O ESTADO. DE HECHO, EN ALGUNOS PAÍSES, PROVINCIAS O ESTADOS, LAS LEYES DEL CONSUMIDOR PUEDEN IMPONER UN PERIODO MÍNIMO DE GARANTÍA. EXCEPTO LO PERMITIDO POR LA LEY, XIAOMI NO EXCLUYE, LIMITA NI SUSPENDE OTROS DERECHOS QUE USTED PUEDA TENER. PARA COMPRENDER DEL TODO SUS DERECHOS, LE RECOMENDAMOS QUE CONSULTE LAS LEYES DE SU PAÍS, PROVINCIA O ESTADO.

1. GARANTÍA LIMITADA DEL PRODUCTO

XIAOMI garantiza que los productos no tienen ningún defecto material ni de mano de obra cuando lo use de forma normal de acuerdo al manual de usuario del producto correspondiente durante el periodo de garantía.

La duración y las condiciones relativas a las garantías legales se contemplan en la legislación local respectiva. Para más información acerca de los beneficios de las garantías para el consumidor, diríjase a la página web oficial de Xiaomi <https://www.mi.com/en/service/warranty/>.

Xiaomi garantiza al comprador original que su Producto Xiaomi no tendrá ningún defecto material ni de mano de obra cuando lo use de forma normal durante el periodo de tiempo antes mencionado.

Xiaomi no garantiza que el uso del Producto sea ininterrumpido ni esté libre de errores.

Xiaomi no se hace responsable de los daños que surjan del incumplimiento de las instrucciones relacionadas con el uso del producto.

2. MEDIDAS COMPENSATORIAS

Si se encuentra un defecto de hardware y Xiaomi recibe una reclamación válida dentro del Periodo de garantía, Xiaomi (1) reparará el producto sin cargos, (2) reemplazará el producto o (3) lo restituirá, excluyendo los posibles gastos de envío.

3. CÓMO OBTENER EL SERVICIO DE GARANTÍA

Para obtener el servicio de garantía, usted debe enviar el producto, o bien en su paquete original o bien con un paquete similar que ofrezca el mismo nivel de protección, a la dirección que especifique Xiaomi. Excepto en la medida que lo prohíba la ley aplicable, Xiaomi podría pedirle que presente

pruebas o un comprobante de compra y/o que cumpla con los requisitos de inscripción antes de que usted reciba el servicio de garantía.

4. EXCEPCIONES Y LIMITACIONES

A menos que Xiaomi estipule lo contrario, esta Garantía limitada se aplica solo al Producto fabricado por o para Xiaomi e identificable por la marca registrada, el nombre comercial o el logotipo «Xiaomi» o «Mi».

La Garantía limitada no es aplicable a ningún (a) daño provocado por desastres naturales, por ejemplo, rayos, tornados, inundaciones, incendios, terremotos u otras causas externas; (b) negligencia; (c) uso comercial; (d) alteraciones o modificaciones a cualquier parte del Producto; (e) daños provocados por el uso con productos que no son de Xiaomi; (f) daños provocados por accidentes, abusos o malos usos; (g) daños provocados por utilizar el Producto fuera de los usos permitidos o previstos descritos por Xiaomi, o con una tensión o fuente de alimentación incorrecta; o (h) daños provocados por el servicio (incluidas las actualizaciones y expansiones) realizado por cualquiera que no sea representante de Xiaomi. Es responsabilidad suya hacer una copia de seguridad de cualquier información, software u otros materiales que haya almacenado o conservado sobre el producto. Es probable que los datos, software u otros materiales del equipo se pierdan o se reformateen durante el proceso del servicio. Xiaomi no se hace responsable de dichos daños o pérdidas. Ningún revendedor, representante ni empleado de Xiaomi está autorizado a realizar modificaciones, extensiones ni adiciones a esta Garantía limitada. Si cualquier término se considera ilegal o inaplicable, la legalidad o la aplicabilidad de los términos restantes no se verán afectados ni perjudicados.

Excepto cuando la ley lo prohíba o cuando Xiaomi prometa lo contrario, el servicio posventa quedará limitado al país o región de compra original. Los productos que no se importaron debidamente y/o que Xiaomi no fabricó debidamente y/o no fueron adquiridos a Xiaomi o a un vendedor oficial de Xiaomi no están cubiertos por las presentes garantías. De acuerdo con la ley aplicable, usted puede beneficiarse de las garantías del minorista no oficial que vendió el producto. Por lo tanto, Xiaomi le invita a que se ponga en contacto con el minorista al que compró el producto. Las presentes garantías no se aplican en Hong Kong y Taiwan.

5. GARANTÍAS IMPLÍCITAS

Excepto en la medida que lo prohíba la ley aplicable, todas las garantías

implícitas (incluidas las garantías de comercialización y adecuación para un fin determinado) estarán limitadas a una duración máxima de hasta la duración límite de esta garantía limitada. Algunas jurisdicciones no permiten las limitaciones en la duración de una garantía implícita, por lo que no se aplicará la limitación anterior en estos casos.

6. LIMITACIÓN DE DAÑOS

Excepto en la medida que lo prohíba la ley aplicable, Xiaomi no será responsable de ningún daño accidental, indirecto, especial o consecuente, incluyendo, entre otros, la pérdida de beneficios, ingresos o datos provocada por cualquier incumplimiento de la garantía expresa o implícita, o condición; o bajo cualquier otra teoría legal, incluso cuando se ha informado a Xiaomi de la posibilidad de dichos daños. Algunas jurisdicciones no permiten las excepciones ni las limitaciones de daños especiales, indirectos ni consecuentes, por lo que la limitación o exclusión anterior no se aplicará.

7. CONTACTOS DE XIAOMI

Para clientes, visiten la página web

<https://www.mi.com/en/service/warranty/>

La persona de contacto del servicio posventa puede ser cualquier persona de la red de servicio autorizado de Xiaomi, los distribuidores autorizados de Xiaomi o el vendedor final que vendió los productos. Si tiene alguna duda, póngase en contacto con la persona correspondiente que pueda identificar Xiaomi.

Versión del manual del usuario: V 1.0

Consignes relatives à la sécurité

Lisez attentivement ce manuel avant toute utilisation et conservez-le pour pouvoir le consulter ultérieurement.

Ce produit est uniquement destiné au nettoyage des sols dans un environnement domestique. Ne l'utilisez pas en extérieur, ailleurs que sur le sol ou dans un environnement commercial ou industriel.

Restrictions d'utilisation

- Cet appareil peut être utilisé par des enfants d'au moins 8 ans, des personnes aux aptitudes physiques, sensorielles ou mentales réduites ou encore manquant d'expérience et de connaissances, à condition qu'ils soient surveillés ou sensibilisés à l'utilisation de manière sécurisée de l'appareil et qu'ils comprennent les risques impliqués. Les enfants ne doivent pas jouer avec l'appareil. Le nettoyage et l'entretien par l'utilisateur ne doivent pas être effectués par des enfants sans surveillance.
- L'appareil ne doit être utilisé qu'avec le bloc d'alimentation fourni avec l'appareil.
- Cet appareil contient des batteries ne pouvant être remplacées que par des personnes compétentes.
- Conservez la brosse de nettoyage hors de la portée des enfants.
- Gardez les cheveux, les vêtements, les doigts ou toute autre partie du corps à l'écart des éléments mobiles ou pouvant s'ouvrir.

- N'utilisez pas le robot aspirateur pour nettoyer des substances brûlantes.
- Ne soulevez pas le robot aspirateur en saisissant le capot de son radar laser.
- Assurez-vous que le robot aspirateur est éteint et que l'adaptateur secteur est débranché avant d'effectuer le nettoyage ou l'entretien.
- Ce robot aspirateur est uniquement destiné au nettoyage des sols dans un environnement domestique. Veuillez ne pas l'utiliser à l'extérieur comme sur un balcon ouvert, pour une surface qui n'est pas un sol comme un canapé, ni dans un environnement commercial ou industriel.
- N'utilisez pas le robot aspirateur dans une zone suspendue au-dessus du sol, notamment un plancher en duplex, un balcon ouvert ou sur le dessus du meuble, sans protection.
- N'utilisez pas le robot aspirateur dans des environnements où la température ambiante est supérieure à 35 °C ou inférieure à 0 °C, ni sur un sol couvert de liquides ou de substances collantes.
- Retirez tous les câbles sur le sol avant d'utiliser le robot aspirateur pour éviter qu'il ne s'emmêle dedans pendant le nettoyage.
- Enlevez tous les objets fragiles ou souples, tels que les vases et les sacs en plastique, pour éviter toute obstruction du robot aspirateur ou toute collision pouvant provoquer des dégâts.
- Ne mettez pas d'enfants, d'animaux ou d'objets sur le robot aspirateur, qu'il soit à l'arrêt ou en mouvement.
- N'utilisez pas le robot aspirateur pour nettoyer des tapis.

- Ne laissez pas le robot aspirateur aspirer des objets rigides ou pointus, tels que des matériaux de construction, du verre et des clous.
- Ne pulvérisez aucun liquide dans le robot aspirateur (assurez-vous que le compartiment à poussière 2 en 1 avec réservoir d'eau est bien sec avant sa réinstallation).
- Ne posez pas le robot aspirateur à l'envers (le radar laser ne doit pas toucher le sol).
- Le radar laser de ce produit est conforme à la norme IEC 60825-1:2014 relative à la sécurité des produits lasers de classe 1, et il n'émet aucun rayonnement laser dangereux pour le corps humain.
- N'utilisez ce produit que conformément aux instructions du manuel d'utilisation. Les utilisateurs sont responsables de toute perte ou tout dommage résultant d'une utilisation incorrecte de ce produit.
- Pour obtenir un manuel électronique détaillé, rendez-vous sur le site www.mi.com/global/service/userguide

Batteries et charge

- **AVERTISSEMENT** : N'utilisez pas de batterie, de socle de charge tiers. N'utilisez que l'adaptateur secteur <BLJ24W200120P-V>.
- N'essayez pas de démonter, réparer ou modifier vous-même la batterie ou le socle de charge.
- Ne placez pas le socle de charge près d'une source de chaleur.

- N'utilisez pas de chiffon humide, ni vos mains mouillées, pour essuyer ou nettoyer les contacts de charge du socle.
- Si vous ne prévoyez pas d'utiliser le robot aspirateur pendant une période prolongée, chargez-le entièrement, éteignez-le, puis stockez-le dans un endroit frais et sec. Chargez le robot aspirateur une fois tous les 3 mois pour éviter une décharge excessive de la batterie.
- Le bloc batterie lithium-ion contient des substances dangereuses pour l'environnement. Avant de mettre le robot aspirateur au rebut, retirez d'abord le bloc batterie, jetez-la ou faites-la recycler conformément à la législation et à la réglementation locales du pays ou de la région dans lequel ou laquelle il est utilisé.
- Lorsque vous retirez les batteries du produit, il est préférable de les décharger complètement et de vous assurer que votre produit est débranché de la source d'alimentation.
 - 1). Dévissez la vis de la partie inférieure, puis retirez le couvercle.
 - 2). Débranchez le connecteur des batteries, puis retirez les batteries.
N'endommagez pas le boîtier des batteries pour éviter tout risque de blessure.
 - 3). Rapportez les batteries à un organisme de recyclage professionnel.

Présentation du produit

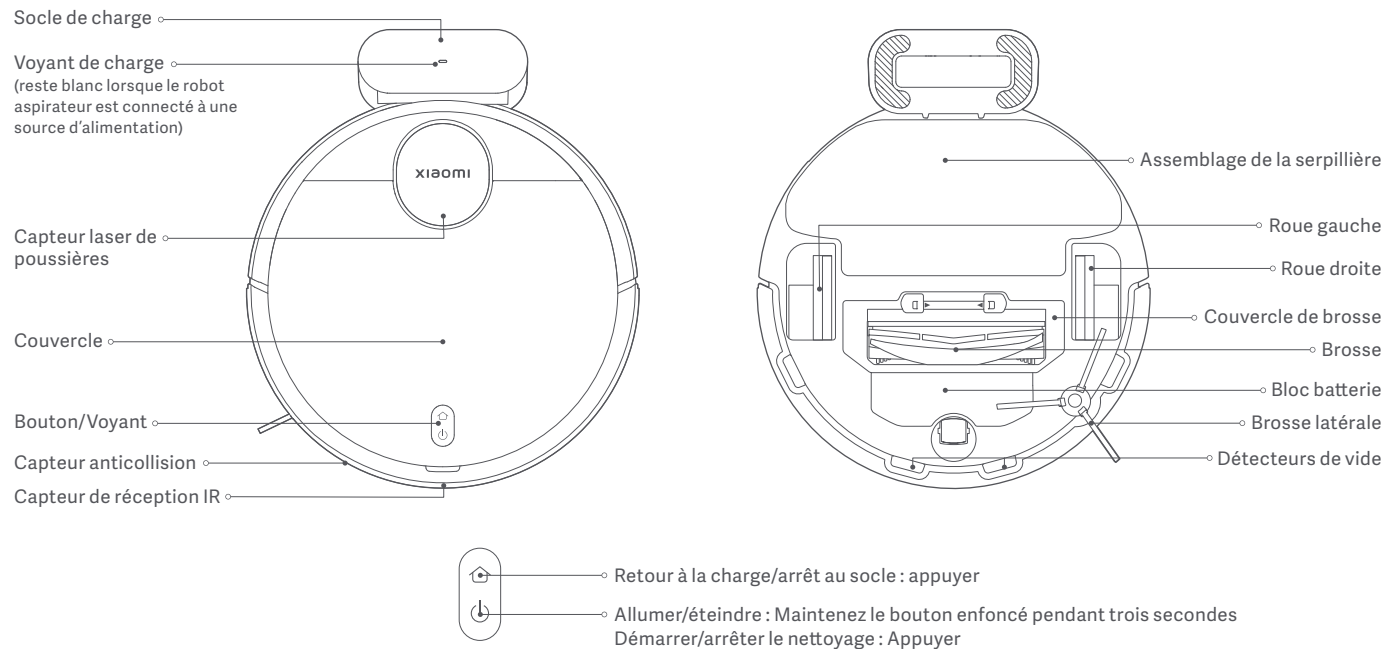

Description du voyant d'état

Blanc	Fonctionnement normal	Jaune	Wi-Fi déconnecté
Blanc qui clignote lentement	En charge	Jaune clignotant	Erreur
Blanc clignotant	Retour à la charge/Mise à niveau du micrologiciel en cours	Éteint	Fermeture/En veille

Avant utilisation

Retrait et installation

- Veuillez retirer les bandes de protection des deux côtés du robot aspirateur.
- Sortir la brosse latérale et l'installer à la position qui est indiquée sur le dessin. La brosse latérale est correctement installée lorsque vous entendez un « clic ».

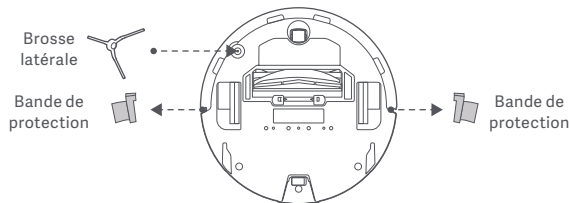

Charge

Retirez le film de protection du socle de charge. Placez le socle de charge contre un mur et connectez-le à une source d'alimentation. Puis placez le robot aspirateur sur le socle de charge pour charger.

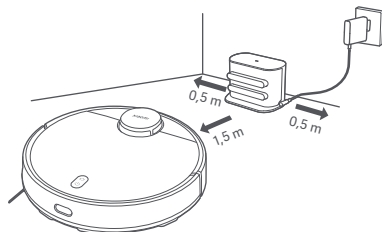

PRÉCAUTIONS:

- N'installez pas le socle de charge dans une zone exposée à la lumière directe du soleil.
- Veuillez-vous assurer qu'aucun article n'est placé dans une distance de 0,5 m sur les côtés gauche et droit et dans une distance de 1,5 m à l'avant du socle de charge.
- Il est recommandé de charger entièrement le robot aspirateur avant de l'utiliser pour la toute première fois pour maintenir la performance optimale de sa batterie et étendre sa durée de vie.
- Le robot aspirateur s'allumera automatiquement lorsqu'il sera sur le socle de charge. Il ne peut pas être éteint lorsqu'il est en charge.

Connexion avec l'application Mi Home/Xiaomi Home

Ce produit fonctionne avec l'application Mi Home/Xiaomi Home*. Utilisez l'application Mi Home/Xiaomi Home pour contrôler votre appareil et pour interagir avec d'autres appareils intelligents dans votre maison.

Scannez le code QR pour télécharger et installer l'application. Vous serez redirigé vers la page de configuration si l'application est déjà installée. Sinon, recherchez « Mi Home/Xiaomi Home » dans l'App Store pour la télécharger et l'installer.

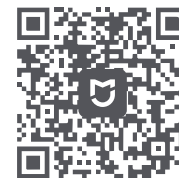

8A347322

Ouvrez l'application Mi Home/Xiaomi Home, touchez l'icône « + » en haut à droite et suivez les invites pour ajouter votre appareil.



* Cette application est appelée l'application Xiaomi Home en Europe (sauf en Russie).

Le nom de l'application qui s'affiche sur votre appareil devrait être utilisé comme nom par défaut.



Remarques :

- la version de l'application a été mise à jour. Suivez les instructions basées sur la version actuelle de l'application.
- Si le code QR du robot aspirateur ne peut pas être scanné, vous pouvez rechercher son nom et l'ajouter.
- Lorsque vous connectez le robot aspirateur à l'application Mi Home/Xiaomi Home à l'aide d'un appareil iOS, suivez les instructions de l'application pour connecter le point d'accès « ijai-vacuum-v17_miapXXXX » du robot aspirateur.

Réinitialisation du Wi-Fi

Pendant que le robot aspirateur est allumé, maintenez enfoncé les boutons  et  pendant sept secondes. Le Wi-Fi est réinitialisé avec succès lorsque vous entendez une invite vocale.

Réinitialisation du système

Maintenez enfoncé le bouton  pendant cinq secondes jusqu'à l'émission d'un « bip », puis maintenez enfoncé à nouveau le bouton  pendant cinq secondes jusqu'à ce que vous entendiez une invite vocale. Le robot aspirateur redémarre par la suite et les paramètres comme le nettoyage programmé et le Wi-Fi sont restaurés aux paramètres d'usine par défaut.

Utilisation

Démarrer l'aspiration et le lavage

1. Retirez le compartiment à poussière 2 en 1 avec réservoir d'eau, ouvrez le bouchon, remplissez d'eau propre, puis refixez le bouchon. Installez le compartiment à poussière 2 en 1 avec réservoir d'eau sur l'aspirateur robot dans le sens indiqué sur la figure, et assurez-vous que le fermoir est bien enclenché.

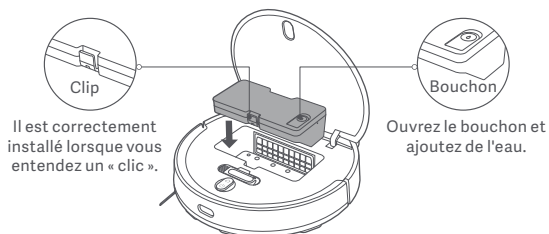

PRÉCAUTIONS :

- Veuillez installer le compartiment à poussière 2-en-1 avec le réservoir d'eau avant d'ajouter l'eau. Ne pas ajouter de liquides tels que l'eau chaude, le détergent ou le désinfectant, afin d'éviter d'endommager le robot aspirateur.
- En raison du test de production, le compartiment à poussière 2-en-1 avec le réservoir d'eau peut avoir des tâches d'eau. Cela est normal.

2. Avant d'utiliser la fonction d'aspiration et de lavage, mouillez la serpillière et pressez-la, puis installez-la sur le support de serpillière. Glissez le support de serpillière le long de la base du robot aspirateur à l'horizontal vers le sens indiqué dans le dessin jusqu'à ce qu'il se mette en place avec un clic.

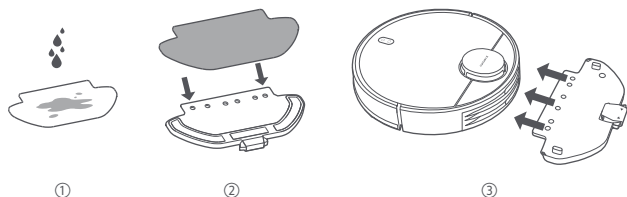

3. Appuyer le bouton  pour démarrer l'aspiration et le lavage.

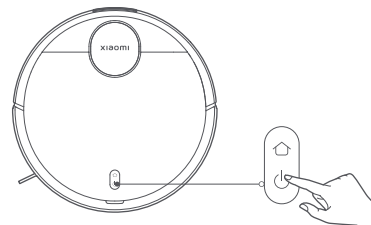

PRÉCAUTIONS :

- Retirez le compartiment à poussière 2 en 1 avec le réservoir d'eau et versez l'eau restante en temps opportun une fois la tâche de lavage terminée. Ensuite, nettoyez et séchez la serpillière pour éviter toute moisissure ou mauvaise odeur.
- Lorsque le robot aspirateur est en fonctionnement, veuillez configurer des murs virtuels ou des zones restreintes pour les espaces tapissés dans votre maison afin d'éviter que le robot aspirateur ne s'emmêle dans le tapis.

Si seule la fonction d'aspiration est nécessaire, veuillez retirer le support de serpillière.

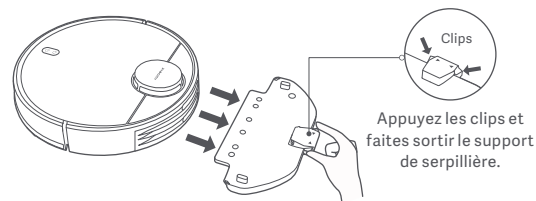

Pause



Lorsque le robot aspirateur est en fonctionnement, appuyez sur n'importe quel bouton pour le mettre en pause. Appuyez sur le bouton  pour recommencer le nettoyage.

Remarque : Le robot aspirateur entrera en mode veille après avoir été mis en pause ou en attente pendant cinq minutes. Appuyez sur n'importe quel bouton pour le rallumer.

Ajout d'eau ou nettoyage de la serpillière

Lorsque le robot aspirateur est en fonctionnement, mettez-le d'abord en pause, puis retirez le compartiment à poussière 2 en 1 avec le réservoir d'eau pour ajouter l'eau ou nettoyer la serpillière. Puis réinstallez le compartiment à poussière 2 en 1 avec le réservoir d'eau et appuyez le bouton  pour recommencer la tâche.

Mise en socle et recharge

Lorsque le robot aspirateur est en fonctionnement, appuyez le bouton  pour mettre la tâche en pause, puis appuyez de nouveau le bouton  pour envoyer le robot aspirateur retourner au socle pour charger. Lorsque le robot aspirateur est en mode attente et qu'il n'est pas connecté au socle de charge, appuyez le bouton  pour envoyer le robot aspirateur retourner au socle pour charger. Lorsque la tâche est terminée ou que la batterie est trop faible, le robot aspirateur retournera automatiquement au socle pour charger.

Mode DND (Ne pas déranger)

Dans le mode ne pas déranger (DND), le robot aspirateur ne recommence pas le nettoyage, effectuez des nettoyages programmés ou donnez des invites vocales, et le voyant s'éteint une minute après la charge. Le mode DND peut être activé ou désactivé dans l'application.

Remarque : Veuillez-vous référer à l'application pour plus de fonctionnalités, y compris Nettoyer là-bas, Reprendre le nettoyage, Nettoyage programmé et Murs virtuels.

Remarques :

- Lorsque vous utilisez l'aspirateur robot pour la première fois, suivez les instructions de l'application pour créer rapidement une carte. Pour garantir une cartographie précise, il est recommandé de suivre l'aspirateur robot et d'éliminer tout obstacle au sol lorsqu'il crée la carte. Assurez-vous que l'aspirateur robot commence au socle de charge.
- Si l'aspirateur robot risque de se coincer ou de rayer la surface des meubles dans certaines zones, vous pouvez définir des zones restreintes dans l'application pour empêcher l'aspirateur robot de pénétrer dans ces zones.

Entretien et maintenance

Brosse et brosse latérale

1. Retirez la brosse latérale.
2. Maintenez enfoncés les clips pour retirer le couvercle de brosse, puis retirez la brosse et sortez le roulement de brosse.
3. Utilisez la brosse de nettoyage pour nettoyer.

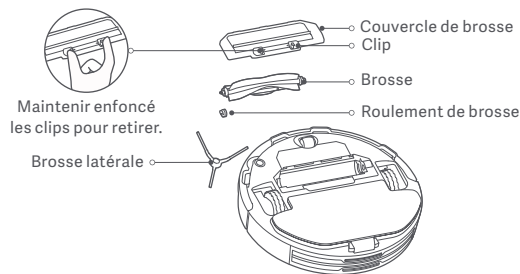

Nettoyage de la brosse



Coupez les cheveux

Retirez la saleté et les débris

Remarques :

- Pour le nettoyage et l'entretien du compartiment à poussière 2 en 1 avec réservoir d'eau et du bloc de balai à franges, référez-vous aux étiquettes sur le réservoir et le support du bloc de balai à franges.
- Il est recommandé de nettoyer le détecteur de vide tous les trois mois à l'aide d'un chiffon doux.
- Veuillez-vous référer au tableau de remplacement des accessoires pour garantir un effet de nettoyage optimal.

Composants	Fréquence d'entretien	Fréquence de remplacement
Brosse latérale	Toutes les deux semaines	Tous les 3 à 6 mois
Brosse	Hebdomadaire	Tous les 6 à 12 mois
Filtre	Hebdomadaire	Tous les 3 à 6 mois
Couvercle de brosse	/	Tous les 3 à 6 mois (ou aussitôt usé)
Serpillière	Après chaque utilisation	Tous les 3 à 6 mois (ou aussitôt usé)

Caractéristiques

Robot aspirateur

Nom	Aspirateur sans fil robotique
Modèle	B106GL
Tension nominale	14,8 V ~
Puissance nominale	45 W
Tension de charge	20 V ~
Dimensions du produit	φ 350 × 94,5 mm
Capacité de la batterie	3000 mAh (capacité de fonctionnement) 3200 mAh (capacité nominale)
Poids net	3,6 kg
Connectivité sans fil	Wi-Fi IEEE 802.11 b/g/n 2,4 GHz Bluetooth 4.2
Fréquence de fonctionnement	2400-2483,5 MHz
Puissance maximale en sortie	<20 dBm

Dans des conditions normales d'utilisation, cet équipement doit être maintenu à une distance d'au moins 20 cm entre l'antenne et le corps de l'utilisateur.

Socle de charge

Modèle	CDZB106GL
Entrée nominale	20 V ~ 1,2 A
Sortie nominale	20 V ~ 1,2 A
Dimensions du produit	152 × 74,6 × 99,5 mm

Adaptateur secteur

Informations publiées	Valeur et précision	Unit
Fabricant	Zhongshan Baolijin Electronic Co.,Ltd.	-
Identification du modèle	BLJ24W200120P-V	-
Tension en entrée	100–240	V~
Fréquence CA en entrée	50/60	Hz
Tension en sortie	20,0	V~
Courant de sortie	1,2	A
Puissance de sortie	24,0	W
Efficacité moyenne active	86,2	%
Efficacité à faible charge (10%)	81,5	%
Consommation à faible puissance	0,10	W

Informations sur la conformité et les réglementations

Déclaration de conformité pour l'Union européenne



Par la présente, Xiaomi Communications Co., Ltd. déclare que cet équipement radio de type B106GL est conforme à la Directive européenne 2014/53/UE. L'intégralité de la déclaration de conformité pour l'UE est disponible à l'adresse suivante :

<http://www.mi.com/global/service/support/declaration.html>

Informations sur la réglementation DEEE sur la mise au rebut et le recyclage



Tous les produits portant ce symbole deviennent des déchets d'équipements électriques et électroniques (DEEE dans la Directive européenne 2012/19/UE) qui ne doivent pas être mélangés aux déchets ménagers non triés. Vous devez contribuer à la protection de l'environnement et de la santé humaine en apportant l'équipement usagé à un point de collecte dédié au recyclage des équipements électriques et électroniques, agréé par le gouvernement ou les autorités locales. Le recyclage et la destruction appropriés permettront d'éviter tout impact potentiellement négatif sur l'environnement et la santé humaine. Contactez l'installateur ou les autorités locales pour obtenir plus d'informations concernant l'emplacement ainsi que les conditions d'utilisation de ce type de point de collecte.

GARANTIE

CETTE GARANTIE VOUS DONNE DES DROITS SPÉCIFIQUES ET IL EST POSSIBLE DE PROFITER D'AUTRES DROITS OCTROYÉS PAR LES LOIS APPLICABLES DANS VOTRE PAYS, VOTRE RÉGION OU VOTRE DÉPARTEMENT. EN EFFET, DANS CERTAINS PAYS, PROVINCES OU DÉPARTEMENTS, LES DROITS DU CONSOMMATEUR PEUVENT IMPOSER UNE PÉRIODE DE GARANTIE MINIMALE. AUTRES QUE LES LIMITES PERMISES PAR LA LOI, XIAOMI N'EXCLUT PAS, LIMITE NI SUSPEND D'AUTRES DROITS QUE VOUS POUVEZ DÉTENIR. POUR COMPRENDRE PLEINEMENT VOS DROITS, CONSULTEZ LES LOIS APPLICABLES DANS VOTRE PAYS, PROVINCE OU DÉPARTEMENT.

1. GARANTIE LIMITÉE DE PRODUIT

XIAOMI garantit que les Produits sont exempts de tout défaut matériel ou de conception dans le cadre d'une utilisation normale en accord avec le mode d'emploi dudit Produit et dans la Durée de garantie.

La durée et les conditions relatives aux garanties légales sont prévues par les lois locales afférentes. Pour plus d'informations sur les avantages de la garantie du consommateur, veuillez consulter le site web officiel de Xiaomi <https://www.mi.com/en/service/warranty/>.

Xiaomi garantit à l'acheteur d'origine que le produit Xiaomi est exempt de tout défaut matériel ou de conception dans le cadre d'une utilisation normale dans la période mentionnée ci-dessus.

Xiaomi ne garantit pas que le fonctionnement du Produit restera ininterrompu et exempt d'erreur.

Xiaomi n'est pas responsable des dommages découlant d'une non-conformité aux instructions liées à l'utilisation du produit.

2. SOLUTIONS

Si un défaut matériel est rencontré et une réclamation fondée est reçue par Xiaomi pendant la période de garantie, Xiaomi va soit (1) réparer le produit gratuitement, (2) échanger le produit, ou (3) rembourser le produit, frais d'expédition exclus.

3. COMMENT PROFITER D'UN SERVICE DE GARANTIE

Pour bénéficier du service de garantie, vous devez fournir le Produit à l'adresse spécifiée par Xiaomi, dans son emballage d'origine ou dans un emballage similaire garantissant le même degré de protection. Sauf mesures

prohibées par la loi applicable, Xiaomi peut vous demander de présenter des preuves d'achat et/ou de vous conformer aux exigences d'inscription avant de profiter du service de garantie.

4. EXCLUSIONS ET LIMITATIONS

Sauf stipulation contraire mentionnée par Xiaomi, la présente Garantie limitée s'applique uniquement au Produit fabriqué par ou pour Xiaomi et identifiable par les marques commerciales, le nom commercial ou le logo « Xiaomi » ou « Mi ».

La Garantie limitée ne s'applique pas (a) aux dégâts dus aux catastrophes naturelles, comme la foudre, les tornades, les inondations, les incendies, les tremblements de terre ou autres causes externes (b) aux négligences, (c) à l'utilisation commerciale, (d) aux modifications de tout ou partie du Produit, (e) aux dommages provoqués par une utilisation avec des Produits non-Xiaomi, (f) aux dommages provoqués par un accident, un abus, une mauvaise utilisation (g) aux dommages provoqués par l'utilisation du Produit hors des utilisations autorisées ou prévues décrites par Xiaomi ou avec une tension ou une alimentation électrique inappropriée, ou (h) aux dommages provoqués par une maintenance (mises à niveau ou extensions comprises) réalisée par une personne non représentative de Xiaomi.

Il en va de votre responsabilité de sauvegarder les données, le logiciel ou tout autre matériel que vous pourriez avoir stocké ou préservé sur le Produit. Il est probable que les données, le logiciel ou d'autres matériels de l'équipement soient perdus ou formatés lors d'une maintenance. Xiaomi n'est pas responsable de ce type de dommages ou de pertes.

Aucun revendeur, agent ou employé de Xiaomi n'est autorisé à apporter des modifications, des extensions ou des ajouts à la présente Garantie limitée. Si une disposition est jugée illégale ou inapplicable, la légitimité et l'applicabilité des dispositions restantes ne sauraient être affectées ou impactées.

Sauf mesures prohibées par la loi ou promesse contraire par Xiaomi, les services après-ventes sont limités au pays ou à la région de l'achat initial.

Les produits qui n'ont pas été dûment importés et/ou n'ont pas été dûment fabriqués par Xiaomi et/ou n'ont pas été dûment obtenus chez Xiaomi ou un vendeur officiel de Xiaomi ne sont pas couverts par les présentes garanties. Conformément à la loi applicable, vous pouvez bénéficier des garanties depuis le détaillant non officiel qui vous a vendu le produit. Pour cela, Xiaomi vous invite à contacter le détaillant auprès duquel vous avez acheté le produit.

Les présentes garanties ne s'appliquent pas à Hong Kong et à Taiwan.

5. GARANTIES IMPLICITES

Sauf mesures prohibées par la loi applicable, toutes les garanties implicites (notamment les garanties de commercialisation et de conformité pour un but spécifique) disposeront d'une durée de garantie limitée allant jusqu'à la durée maximale de la présente garantie limitée. Certaines juridictions n'autorisent pas les limitations de durée d'une garantie implicite. La limitation ci-dessus ne s'applique donc pas à de tels cas.

6. LIMITATION DES DOMMAGES

Sauf mesures prohibées par la loi applicable, Xiaomi ne devrait être tenue pour responsable pour tous dommages provoqués par des accidents, indirects, spécifiques ou conséquents, notamment les pertes de bénéfices, de chiffre d'affaires ou de données, résultant de toute brèche dans une garantie ou condition expresse ou implicite, ou sous toute théorie légale, même si Xiaomi a été informée de la possibilité de tels dommages. Certaines juridictions n'autorisent pas l'exclusion ou la limitation des dommages indirects, spécifiques ou conséquents. La limitation ci-dessus ne s'applique donc pas à vous.

7. CONTACTS XIAOMI

Pour les clients, consultez le site Web :
<https://www.mi.com/en/service/warranty/>

La personne à contacter pour le service après-vente peut être n'importe quelle personne de service agréé Xiaomi, les distributeurs agréés Xiaomi ou le vendeur final qui vous a vendu le produit. En cas de doute, veuillez contacter la personne concernée que Xiaomi peut identifier.

Version du manuel d'utilisation : V1.0

Istruzioni di sicurezza

Leggere attentamente il presente manuale prima dell'uso del dispositivo e conservarlo per ogni riferimento futuro.

Questo prodotto è destinato alla pulizia dei pavimenti solo in ambienti domestici. Non utilizzarlo all'aperto, su superfici non pavimentate o in ambienti commerciali o industriali.

Restrizioni d'uso

- L'apparecchio può essere utilizzato da bambini di età superiore agli 8 anni e da persone con capacità mentali, fisiche o sensoriali ridotte oppure da persone prive di esperienza o conoscenza dell'apparecchio, purché siano sorvegliate o siano state istruite sull'utilizzo in sicurezza dell'apparecchio e comprendano i rischi che ne possono derivare. Non consentire ai bambini di giocare con l'apparecchio. Le operazioni di pulizia e manutenzione non devono essere effettuate da bambini, a meno che non siano sorvegliati.
- L'apparecchio deve essere utilizzato esclusivamente con l'alimentatore in dotazione.
- Questo apparecchio contiene batterie sostituibili solo da personale adeguatamente formato.
- Tenere la spazzola di pulizia fuori dalla portata dei bambini.
- Assicurarsi di tenere eventuali abiti larghi, capelli, dita e qualsiasi altra parte del corpo lontani dalle aperture e dalle parti in movimento.

- Non usare l'aspirapolvere robot per pulire sostanze in fiamme.
- Non sollevare l'aspirapolvere robot afferrandolo per il coperchio del radar laser.
- Accertarsi che l'aspirapolvere robot sia spento e che l'alimentatore sia scollegato prima di eseguire la pulizia o la manutenzione.
- L'aspirapolvere robot è idoneo soltanto alla pulizia di pavimenti di ambienti domestici. Non utilizzarlo all'aperto, ad esempio su balconi, o su superfici diverse dai pavimenti, ad esempio divani, né in ambienti commerciali o industriali.
- Non utilizzare l'aspirapolvere robot in ambienti sospesi sopra il livello del suolo, quali soppalchi, balconate aperte o sopra a mobili se non è presente una barriera di protezione.
- Non usare l'aspirapolvere robot a una temperatura ambiente superiore a 35 °C o inferiore a 0 °C, né su pavimenti su cui sono sparsi liquidi o sostanze appiccicose.
- Togliere da terra eventuali cavi prima di utilizzare l'aspirapolvere robot, per evitare che vengano trascinati durante la pulizia.
- Raccogliere da terra oggetti fragili o sparsi sul pavimento, quali ad esempio vasi o sacchetti di plastica, per evitare che l'aspirapolvere robot si inceppi o urti tali oggetti danneggiandoli.
- Non posizionare bambini, animali domestici né altri oggetti sopra l'aspirapolvere robot, sia quando è fermo sia quando è in movimento.
- Non utilizzare l'aspirapolvere robot per pulire tappeti.
- Evitare che l'aspirapolvere robot aspiri oggetti rigidi o taglienti, ad esempio materiali da costruzione, vetro o chiodi.

- Non spruzzare liquidi nell'aspirapolvere robot (prima di reinstallare lo scomparto raccogli polvere, controllare che lo scomparto per la polvere 2 in 1 con serbatoio dell'acqua sia perfettamente asciutto).
- Non posizionare l'aspirapolvere robot in posizione capovolta (l'alloggiamento del radar laser non deve mai toccare il pavimento).
- Il radar laser del prodotto è conforme alla norma IEC 60825-1:2014 in materia di sicurezza dei prodotti laser di classe 1 e non genera radiazioni laser pericolose per il corpo umano.
- Utilizzare il prodotto attenendosi al manuale utente. Gli utenti sono responsabili di eventuali perdite o danni derivanti dall'uso improprio del prodotto.
- Il manuale elettronico dettagliato è disponibile all'indirizzo www.mi.com/global/service/userguide

Batterie e ricarica

- **AVVERTENZA:** non utilizzare batterie o stazioni di ricarica non originali. Utilizzare soltanto con l'alimentatore <BLJ24W200120P-V>.
- Non tentare di smontare, riparare o modificare la batteria o la stazione di ricarica autonomamente.
- Non posizionare la stazione di ricarica vicino a fonti di calore.
- Non usare panni umidi o mani bagnate per strofinare o pulire i contatti della stazione di ricarica.
- Se l'aspirapolvere robot non viene utilizzato per un lungo periodo, ricaricarlo

completamente, quindi spegnerlo e conservarlo in un luogo fresco e asciutto. Ricaricare l'aspirapolvere robot almeno una volta ogni 3 mesi per evitare di scaricare eccessivamente la batteria.

- La batteria agli ioni di litio contiene sostanze pericolose per l'ambiente. Prima di gettare via l'aspirapolvere robot, rimuovere la batteria, quindi smaltirla o riciclarla in conformità alle leggi e alle normative locali del Paese o dell'area in cui viene utilizzata.
- Prima di rimuovere le batterie dal prodotto, verificare che siano esaurite e che il prodotto sia scollegato dall'alimentazione.
 - 1). Svitare la vite nella parte inferiore e rimuovere il coperchio.
 - 2). Scollegare il connettore delle batterie, quindi rimuovere queste ultime. Non danneggiare il portabatterie per evitare il rischio di lesioni.
 - 3). Consegnare le batterie a un'organizzazione autorizzata al riciclo.

Panoramica del prodotto

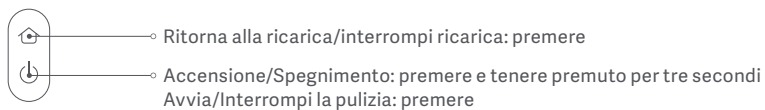
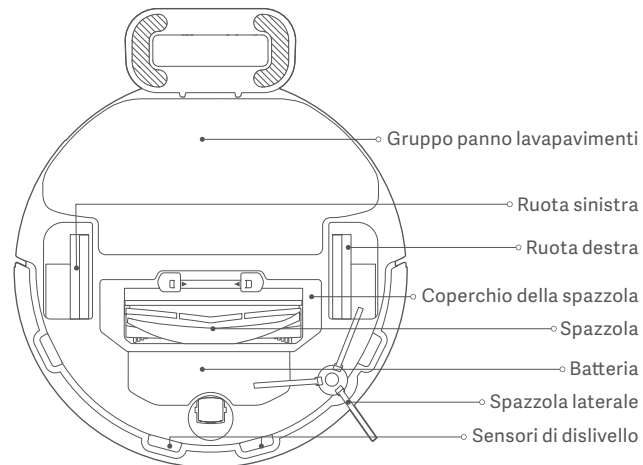
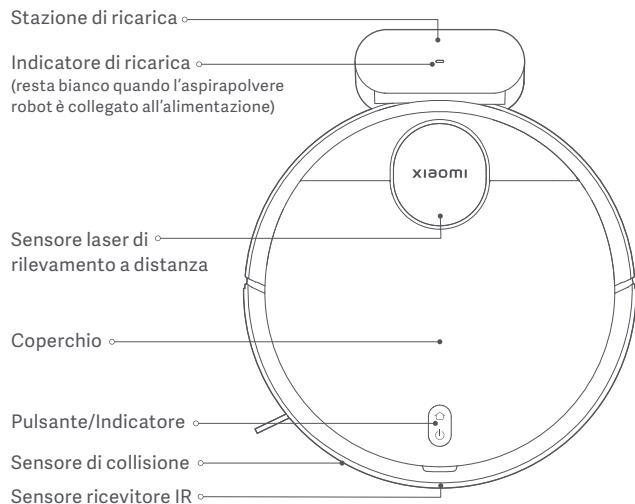

Descrizione dello stato dell'indicatore

Bianco	Funzionamento normale
Bianco lampeggiante lentamente	Ricarica in corso
Bianco lampeggiante	Ritorno alla ricarica/Aggiornamento firmware in corso

Giallo	Wi-Fi disconnesso
Giallo lampeggiante	Errore
Disattivato	Spegnimento/Sospensione

Prima dell'uso

Rimozione e installazione

- Rimuovere le strisce protettive da entrambi i lati dell'aspirapolvere robot.
- Estrarre la spazzola laterale e installarla sulla posizione indicata nella figura. La spazzola laterale è installata correttamente quando si sente un clic.

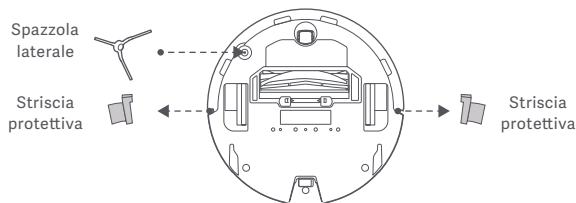

Ricarica

Rimuovere la pellicola protettiva sulla stazione di ricarica. Posizionare la stazione di ricarica contro una parete e collegarla all'alimentazione. Quindi posizionare l'aspirapolvere robot sulla base di ricarica per caricarlo.

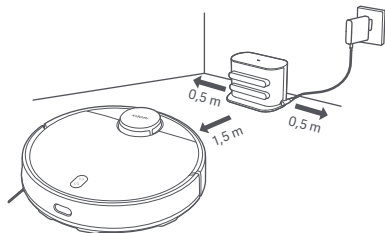

AVVISI:

- Non esporre la stazione di ricarica alla luce solare diretta.
- Si prega di assicurarsi che nessun oggetto sia posizionato entro 0,5 m sui lati destro e sinistro ed entro 1,5 m davanti alla stazione di ricarica.
- Si raccomanda di caricare completamente l'aspirapolvere robot prima di utilizzarlo per la prima volta per mantenere le prestazioni ottimali della batteria massimizzare la durata della stessa.
- Una volta posizionato sulla stazione di ricarica, l'aspirapolvere robot si accende automaticamente; non è possibile spegnerlo durante la ricarica.

Connessione con l'app Mi Home/Xiaomi Home

Questo prodotto funziona con l'app Mi Home/Xiaomi Home*. Utilizzare l'app Mi Home/Xiaomi Home per controllare il dispositivo e per interagire con altri dispositivi smart home.

Eseguire la scansione del codice QR per scaricare e installare l'app. Se l'app è già installata, si verrà indirizzati alla pagina di configurazione della connessione. In alternativa, cercare l'app "Mi Home/Xiaomi Home" nell'App Store per scaricarla e installarla.

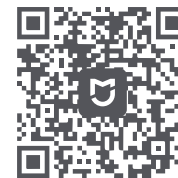

8A347322



Aprire l'app Mi Home/Xiaomi Home, toccare il simbolo "+" nell'angolo in alto a destra e seguire le istruzioni fornite per aggiungere il dispositivo.

* In Europa, eccetto che in Russia, l'app si chiama Xiaomi Home. Si consiglia di tenere per impostazione predefinita il nome dell'app visualizzato sul dispositivo.



Note:

- Poiché la versione dell'app potrebbe essere stata aggiornata, seguire le istruzioni della versione dell'app corrente.
- Se non si riesce a scansionare il codice QR dell'aspirapolvere robot, è possibile cercare il nome per aggiungerlo.
- Durante il collegamento dell'aspirapolvere robot all'app Mi Home/Xiaomi Home tramite un dispositivo iOS, seguire le istruzioni nell'app per connettersi all'hotspot dell'aspirapolvere robot "j'ai-vacuum-v17_miapXXXX".

Ripristino del Wi-Fi

Mentre l'aspirapolvere robot è acceso, tenere premuti i pulsanti  e  per sette secondi. Il Wi-Fi è stato resettato con successo quando si sente un messaggio vocale.

Ripristino del sistema

Tenere premuto il pulsante  per cinque secondi finché non si sente un "bip", quindi tenere premuto il pulsante  per altri cinque secondi finché non si sente il messaggio vocale. L'aspirapolvere robot si riavvia e le impostazioni come la pulizia programmata e il Wi-Fi vengono ripristinate alle impostazioni di fabbrica.

Modalità d'utilizzo

Avviare l'aspirazione e il lavaggio

1. Togliere lo scomparto per la polvere 2 in 1 con serbatoio dell'acqua, aprire il tappo, riempire con acqua pulita, e poi fissare nuovamente il tappo. Installare lo scomparto per la polvere 2 in 1 con serbatoio dell'acqua sull'aspirapolvere robot nella direzione indicata in figura, e assicurarsi che la clip sia ben fissata.

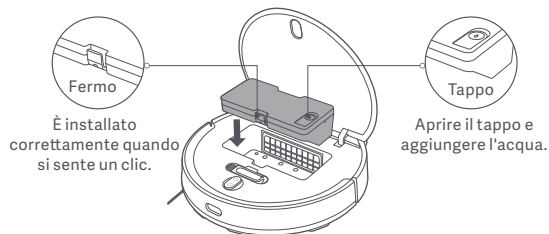

AVVISI:

- Rimuovere lo scomparto per la polvere 2 in 1 con serbatoio dell'acqua prima di aggiungere l'acqua. Non aggiungere liquidi come acqua calda, detergente o disinfettante per evitare di danneggiare l'aspirapolvere robot.
- A causa dei test di produzione, lo scomparto per la polvere 2-in-1 con serbatoio dell'acqua potrebbe avere delle macchie d'acqua, il che è normale.

2. Prima di usare la funzione aspirapolvere e lavapavimenti, inumidire il panno lavapavimenti e strizzarlo, quindi installarlo sul supporto del panno lavapavimenti. Fare scorrere il supporto del panno lavapavimenti lungo la parte inferiore dell'aspirapolvere robot orizzontalmente nella direzione indicata nella figura fino a quando non scatta in posizione.

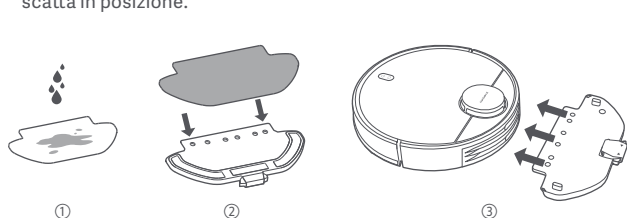

3. Premere il pulsante  per iniziare ad aspirare e lavare.

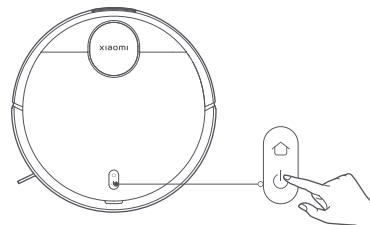

AVVISI:

- Dopo aver completato un'attività di lavaggio, rimuovere lo scomparto per la polvere 2 in 1 con serbatoio dell'acqua e rimuovere tempestivamente l'acqua residua. Quindi pulire e asciugare il panno lavapavimenti per evitare cattivi odori e la formazione di muffa.
- Quando l'aspirapolvere robot è in funzione, impostare pareti virtuali o aree limitate per le aree con moquette della casa per evitare che l'aspirapolvere robot rimanga impigliato nel tappeto.

Se è necessaria solo la funzione di aspirazione, si prega di rimuovere il supporto del panno lavapavimenti.

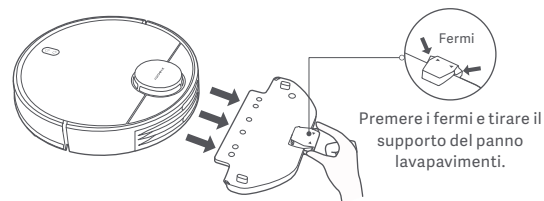

Cura e manutenzione

Pausa



Quando l'aspirapolvere robot è in funzione, premere qualsiasi tasto per metterlo in pausa. Premere il tasto  per riprendere la pulizia.

Nota: l'aspirapolvere robot entrerà in modalità sospensione dopo essere stato in pausa o in standby per cinque minuti. Premere qualsiasi tasto per risvegliarlo.

Aggiungere acqua o pulire il panno lavapavimenti

Quando l'aspirapolvere robot sta lavorando, metterlo prima in pausa e poi rimuovere lo scomparto per la polvere 2 in 1 con serbatoio dell'acqua per aggiungere acqua o pulire il panno lavapavimenti. Quindi reinstallare lo scomparto per la polvere 2 in 1 con serbatoio dell'acqua e premere il pulsante  per riprendere il lavoro.

Stazione e ricarica

Quando l'aspirapolvere robot sta lavorando, premere il pulsante  per mettere in pausa l'attività e premere nuovamente il pulsante  per far tornare l'aspirapolvere robot alla stazione per la ricarica. Quando l'aspirapolvere robot è in modalità standby e non è collegato alla stazione di ricarica, premere il pulsante  per far tornare l'aspirapolvere robot alla stazione di ricarica. Quando un compito è completato o la batteria è troppo bassa, l'aspirapolvere robot tornerà automaticamente alla stazione per ricaricarsi.

Modalità DND

Nella modalità non disturbare (DND), l'aspirapolvere robot non riprende la pulizia, non esegue pulizie programmate o riproduce messaggi vocali, e l'indicatore si spegne dopo un minuto di carica. La modalità DND può essere attivata o disattivata nell'app.

Nota: si prega di fare riferimento all'applicazione per ulteriori funzionalità, tra cui Pulisci li, Riprendi la pulizia, Pulizia programmata, e Muri virtuali.

Note:

- Quando si usa l'aspirapolvere robot per la prima volta, seguire le istruzioni nell'app per completare la creazione rapida della mappa. Per garantire una mappatura accurata, si raccomanda di seguire l'aspirapolvere robot e rimuovere eventuali ostacoli sul terreno mentre crea la mappa. Assicurarsi che l'aspirapolvere robot sia partito dalla stazione di ricarica.
- Se l'aspirapolvere robot dovesse rimanere incastrato o graffiare la superficie dei mobili in alcune aree, è possibile impostare delle aree limitate nell'app per evitare che l'aspirapolvere robot entri in quelle aree.

Spazzola e spazzola laterale

1. Rimuovere la spazzola laterale.
2. Tenere premuti i fermi per rimuovere il coperchio della spazzola, quindi rimuovere la spazzola ed estrarre il cuscinetto della spazzola.
3. Per la pulizia, utilizzare la spazzola di pulizia.

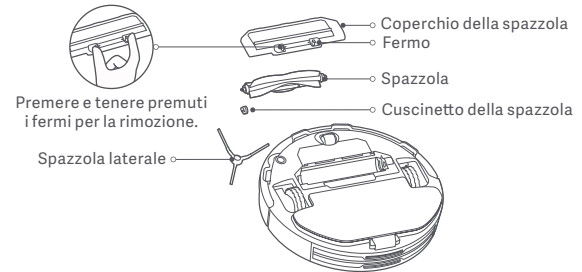

Pulizia della spazzola



Note:

- Per la pulizia e la manutenzione dello scomparto per la polvere 2 in 1 con serbatoio dell'acqua e del gruppo lavapavimenti, fare riferimento alle etichette sul serbatoio e sul supporto del lavapavimenti.
- Si consiglia di pulire i sensori di dislivello ogni tre mesi utilizzando un panno morbido.
- Si prega di fare riferimento alla tabella per la sostituzione degli accessori per garantire un effetto di pulizia ottimale.

Componenti	Frequenza della manutenzione	Frequenza della sostituzione
Spazzola laterale	Ogni due settimane	Ogni 3-6 mesi
Spazzola	Settimanale	Ogni 6-12 mesi
Filtro	Settimanale	Ogni 3-6 mesi
Coperchio della spazzola	/	Ogni 3-6 mesi (o quando usurato)
Panno lavapavimenti	Dopo ogni utilizzo	Ogni 3-6 mesi (o quando usurato)

Specifiche tecniche

Aspirapolvere robot

Nome	Aspirapolvere robotico
Modello	B106GL
Tensione nominale	14,8 V \equiv
Potenza nominale	45 W
Tensione di ricarica	20 V \equiv
Dimensioni articolo	ϕ 350 x 94,5 mm
Capacità della batteria	3000 mAh (capacità effettiva) 3200 mAh (capacità nominale)
Peso netto	3,6 kg
Connettività wireless	Wi-Fi IEEE 802.11 b/g/n 2,4 GHz Bluetooth 4.2
Frequenza d'esercizio	2400-2483,5 MHz
Potenza in uscita massima	<20 dBm

In condizioni d'uso normali, questa apparecchiatura deve essere tenuta a una distanza minima di 20 cm tra l'antenna e il corpo dell'utente.

Stazione di ricarica

Modello	CDZB106GL
Ingresso nominale	20 V \equiv 1,2 A
Potenza in uscita nominale	20 V \equiv 1,2 A
Dimensioni articolo	152 x 74,6 x 99,5 mm

Alimentatore

Informazioni pubblicate	Valore e precisione	Unità di misura
Produttore	Zhongshan Baolijin Electronic Co.,Ltd.	-
Identificatore modello	BLJ24W200120P-V	-
Tensione di ingresso	100-240	V~
Frequenza CA in ingresso	50/60	Hz
Tensione di uscita	20,0	V \equiv
Corrente di uscita	1,2	A
Potenza in uscita	24,0	W
Efficienza attiva media	86,2	%
Efficienza a basso carico (10%)	81,5	%
Consumo di energia a vuoto	0,10	W

Scatola	Neto	Manuale	Pellicola	Borsa	EVA	Maniglia
PAP 20	PAP 21	PAP 22	LDPE 4	LDPE 4	EVA 7	PE4/PP5
Carta	Carta	Carta	Plastica	Plastica	Plastica	Plastica
RACCOLTA DIFFERENZIATA						
Verifica le disposizioni del tuo Comune. Separa le componenti e conferiscile in modo corretto.						

Informazioni sulla conformità a normative e standard

Dichiarazione di conformità europea



Con la presente, Xiaomi Communications Co., Ltd. dichiara che l'apparecchiatura radio di tipo B106GL è conforme alla Direttiva 2014/53/UE. Il testo completo della dichiarazione di conformità UE è disponibile al seguente indirizzo Internet: <http://www.mi.com/global/service/support/declaration.html>

Informazioni sullo smaltimento e sul riciclaggio dei RAEE



Tutti i prodotti contrassegnati da questo simbolo sono rifiuti di apparecchiature elettriche ed elettroniche (RAEE in base alla direttiva 2012/19/UE) che non devono essere smaltiti assieme a rifiuti domestici non differenziati. Al contrario, è necessario proteggere l'ambiente e la salute umana consegnando i rifiuti a un punto di raccolta autorizzato al riciclaggio di rifiuti di apparecchiature elettriche ed elettroniche, predisposto dalla pubblica amministrazione o dalle autorità locali. Lo smaltimento e il riciclaggio corretti aiutano a prevenire conseguenze potenzialmente negative per l'ambiente e la salute umana. Contattare l'installatore o le autorità locali per ulteriori informazioni sulla sede e per i termini e le condizioni di tali punti di raccolta.

AVVISO SULLA GARANZIA

LA PRESENTE GARANZIA RICONOSCE AL CLIENTE DIRITTI LEGALI SPECIFICI E IL CLIENTE POTREBBE AVERE ALTRI DIRITTI PREVISTI DA LEGGI DEL PROPRIO PAESE, PROVINCIA O STATO. IN ALCUNI PAESI, PROVINCE O STATI, LA LEGGE PER LA TUTELA DEI CONSUMATORI PUÒ IMPORRE UN PERIODO MINIMO DI GARANZIA. ECCETTO NEI CASI CONSENTITI DALLA LEGGE, XIAOMI NON ESCLUDE, LIMITA O REVOCA ALTRI DIRITTI CHE L'UTENTE PUÒ AVERE. PER UNA COMPRESIONE COMPLETA DEI PROPRI DIRITTI, INVITIAMO GLI UTENTI A CONSULTARE LE LEGGI DEL PROPRIO PAESE, PROVINCIA O STATO.

1. GARANZIA LIMITATA DI PRODOTTO

XIAOMI garantisce che i Prodotti siano privi di difetti in fatto di materiali e manodopera in circostanze di utilizzo normali e in caso di utilizzo in conformità con il manuale utente del rispettivo Prodotto, durante il Periodo di Garanzia.

La durata e le condizioni relative alle garanzie legali sono stabilite dalle relative norme locali. Per ulteriori informazioni sui vantaggi della garanzia per i consumatori, fare riferimento al sito Web ufficiale di Xiaomi <https://www.mi.com/en/service/warranty/>.

Xiaomi garantisce all'acquirente originale che il suo Prodotto Xiaomi sarà privo di difetti in fatto di materiali e manodopera in circostanze di utilizzo normali nel periodo sopra indicato.

Xiaomi non garantisce che il funzionamento del Prodotto sia ininterrotto o privo di errori.

Xiaomi non è responsabile per danni dovuti al mancato rispetto delle istruzioni relative all'utilizzo del Prodotto.

2. RIPARAZIONI

Nel caso in cui venga rilevato un difetto hardware e Xiaomi riceva un valido reclamo entro il Periodo di garanzia, Xiaomi (1) riparerà il Prodotto gratuitamente o (2) sostituirà il prodotto o (3) rimborserà il Prodotto, con l'esclusione di eventuali costi di spedizione.

3. COME OTTENERE IL SERVIZIO DI GARANZIA

Per ottenere l'assistenza in garanzia, è necessario consegnare il Prodotto, nella sua confezione originale o in una confezione simile che assicuri un grado equivalente di protezione del Prodotto, all'indirizzo indicato da

Xiaomi. Ad eccezione della misura proibita dalla legge applicabile, Xiaomi può richiedere che l'utente presenti prove o prova di acquisto e/o soddisfi i requisiti di registrazione prima di ricevere il servizio di garanzia.

4. ESCLUSIONI E LIMITAZIONI

Se non precedentemente stipulato da Xiaomi, la presente Garanzia limitata si applica solo al Prodotto fabbricato da o per Xiaomi, che può essere identificato dai marchi, dal nome commerciale o dal logo "Xiaomi" o "Mi". La Garanzia Limitata non si applica in caso di (a) Danni dovuti a cause naturali o di forza maggiore, ad esempio fulmini, tornado, allagamenti, incendi, terremoti o altre cause esterne; (b) negligenza; (c) uso commerciale; (d) alterazioni o modifiche a qualsiasi parte del Prodotto; (e) Danni causati dall'utilizzo con prodotti non Xiaomi; (f) Danni causati da incidenti, abuso o uso errato; (g) Danni causati dall'aver utilizzato il Prodotto per utilizzi diversi da quelli permessi o previsti come descritto da Xiaomi o con tensione o alimentazione inappropriati; oppure (h) Danni causati dal servizio (inclusi aggiornamenti ed espansioni) fornito da chiunque non sia un rappresentante di Xiaomi.

È responsabilità dell'utente effettuare il backup di qualsiasi tipo di dati, software o altri materiali che l'utente può aver archiviato o conservato nel prodotto. È possibile che i dati, il software o gli altri materiali nell'apparecchio vengano persi o riformattati durante il processo di servizio, Xiaomi non è responsabile per tali danni o perdite.

Nessun rivenditore, agente o dipendente Xiaomi è autorizzato a effettuare qualsiasi modifica, estensione o aggiunta a questa Garanzia Limitata. Se una disposizione è ritenuta illegale o non applicabile, la legalità o l'applicabilità delle disposizioni restanti non viene interessata o compromessa.

Salvo quanto vietato dalle leggi o altrimenti promesso da Xiaomi, i servizi post-vendita saranno limitati al paese o alla regione dell'acquisto originale. I Prodotti che non sono stati debitamente importati e/o debitamente prodotti da Xiaomi e/o debitamente acquisiti da Xiaomi o da un rivenditore ufficiale di Xiaomi non sono coperti dalle presenti garanzie. Come da legislazione applicabile, l'utente può usufruire delle garanzie dal rivenditore non ufficiale che ha venduto il prodotto. Perciò Xiaomi invita l'utente a contattare il rivenditore da cui ha acquistato il prodotto.

Le presenti garanzie non si applicano a Hong Kong e Taiwan.

5. GARANZIE IMPLICITE

Ad eccezione della misura proibita dalla legge applicabile, tutte le garanzie

implicite (incluse le garanzie di commerciabilità e idoneità per finalità particolari) avranno una durata limitata fino alla durata massima di questa garanzia limitata. Alcune giurisdizioni non consentono limitazioni sulla durata di una garanzia implicita, perciò la limitazione di cui sopra non verrà applicata in tali casi.

6. LIMITAZIONE DEL DANNO

Ad eccezione della misura proibita dalla legge applicabile, Xiaomi non sarà responsabile per qualsiasi danno causato da incidenti, indiretto, speciale o consequenziale, inclusi, a titolo esemplificativo ma non esaustivo, la perdita di profitti, reddito o dati o danni risultanti da qualsiasi violazione di una garanzia o una condizione espressa o implicita, o in virtù di qualsiasi altra teoria legale, anche se Xiaomi è stata informata della possibilità di tali danni. Alcune giurisdizioni non consentono l'esclusione o la limitazione di danni speciali, indiretti o consequenziali, perciò la limitazione o esclusione di cui sopra potrebbe non applicarsi per l'utente.

7. CONTATTI XIAOMI

I clienti possono visitare il sito Web:

<https://www.mi.com/en/service/warranty/>

La persona di contatto per il servizio post-vendita può essere qualsiasi addetto della rete di assistenza autorizzata Xiaomi, un addetto dei distributori autorizzati Xiaomi o il venditore finale che ha venduto i prodotti al cliente. In caso di dubbi, contattare la persona indicata da Xiaomi.

Versione manuale utente: V1.0

Инструкции по безопасности

Перед использованием внимательно прочтите это руководство. Сохраните его — оно может понадобиться вам в дальнейшем.

Данное устройство предназначено исключительно для очистки пола в домашних условиях. Не используйте его на открытом воздухе, на ненапольных поверхностях, а также в коммерческих или промышленных помещениях.

Ограничения по эксплуатации

- Этим устройством могут пользоваться дети в возрасте от 8 лет, а также лица с ограниченными физическими, сенсорными или умственными способностями или недостаточным опытом и знаниями, если они находятся под присмотром или прошли инструктаж по безопасному использованию устройством и понимают связанные с ним опасности. Дети не должны играть с устройством. Чистку и обслуживание устройства могут проводить дети только в том случае, если она проводится под присмотром.
- Устройство должно использоваться только с блоком питания, поставляемым в комплекте.
- Производить замену аккумуляторов в данном устройстве должны только специалисты.
- Пожалуйста, храните щетку для чистки в недоступном для детей месте.
- Не допускайте попадания волос и краев свободной одежды в отверстия и движущиеся части изделия. Не прикасайтесь к ним пальцами и другими частями тела.

- Не используйте робот-пылесос для уборки каких-либо горючих веществ.
- Не поднимайте робот-пылесос, удерживая за крышку лазерного локатора.
- Перед очисткой и выполнением любых действий по обслуживанию убедитесь, что робот-пылесос выключен, а адаптер питания отсоединен от источника питания.
- Данный робот-пылесос предназначен исключительно для уборки полов в домашних условиях. Не используйте его на открытом воздухе, включая открытые балконы, на других поверхностях (например, на диване), а также в коммерческих или промышленных помещениях.
- Не используйте робот-пылесос на поверхностях, которые приподняты над землей и не защищены ограждениями, например, на верхних этажах помещений, открытых балконах или верхней части мебели.
- Не используйте робот-пылесос при температуре окружающей среды выше 35 °C или ниже 0 °C, а также если на полу разлита жидкость или липкое вещество.
- Убедитесь, что на полу нет оставшихся проводов, прежде чем использовать робот-пылесос, чтобы он не втянул их во время уборки.
- Уберите с пола хрупкие или посторонние предметы, например, вазы или пластиковые пакеты, чтобы робот-пылесос не загоразживал их и не столкнулся с ними и не повредил.
- Не размещайте на движущемся или остановленном роботе-пылесосе детей, животных или какие-либо предметы.
- Не используйте робот-пылесос для уборки коврового покрытия.
- Не собирайте роботом-пылесосом твердые и острые предметы, например,

строительные материалы, стекло, гвозди.

- Не распыляйте никакие жидкости внутрь робота-пылесоса (перед тем как установить контейнер для сбора пыли 2-в-1 с резервуаром для воды, убедитесь, что он полностью высох).
- Не переворачивайте робот-пылесос вверх дном (корпус лазерного локатора не должен касаться пола).
- Лазерный локатор данного устройства соответствует требованиям к лазерным изделиям класса 1, предусмотренным стандартом IEC 60825-1:2014, и не создает опасного лазерного излучения.
- Используйте данное устройство только в соответствии с руководством пользователя. Пользователи несут ответственность за любые убытки или ущерб, возникшие в результате неправильного использования данного продукта.
- Подробное электронное руководство см. по адресу:
www.mi.com/global/service/userguide

Аккумуляторы и зарядка

- **ПРЕДУПРЕЖДЕНИЕ:** Не используйте сторонний аккумулятор или зарядную док-станцию. Используйте только с адаптером питания <BLJ24W200120P-V>.
- Не разбирайте, не ремонтируйте и не модифицируйте аккумулятор или зарядную док-станцию самостоятельно.
- Не устанавливайте зарядную док-станцию рядом с источником тепла.
- Не вытирайте и не очищайте зарядные контакты зарядной док-станции влажной тканью или влажными руками.

- Если робот-пылесос не будет использоваться в течение длительного периода, полностью зарядите его, отключите и храните в сухом прохладном месте. Заряжайте робот-пылесос не реже одного раза каждые 3 месяца, чтобы избежать глубокого разряда аккумулятора.
- Литий-ионный аккумулятор содержит вещества, представляющие опасность для окружающей среды. Перед утилизацией робота-пылесоса сначала извлеките аккумулятор и утилизируйте или сдайте его на переработку в соответствии с местными законами и правилами страны или региона эксплуатации.
- Перед извлечением батарей рекомендуем разрядить их и убедиться, что устройство отключено от источника питания.
 - 1). Выкрутите винт внизу, затем снимите крышку.
 - 2). Отсоедините разъём аккумуляторной батареи, затем извлеките батареи. Будьте аккуратны, чтобы не повредить корпус батарей и не получить травму.
 - 3). Сдайте батареи в профессиональную организацию по утилизации.

Описание изделия

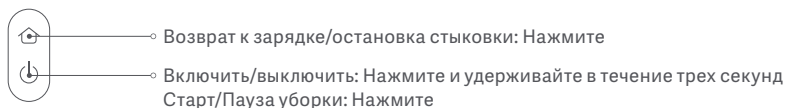
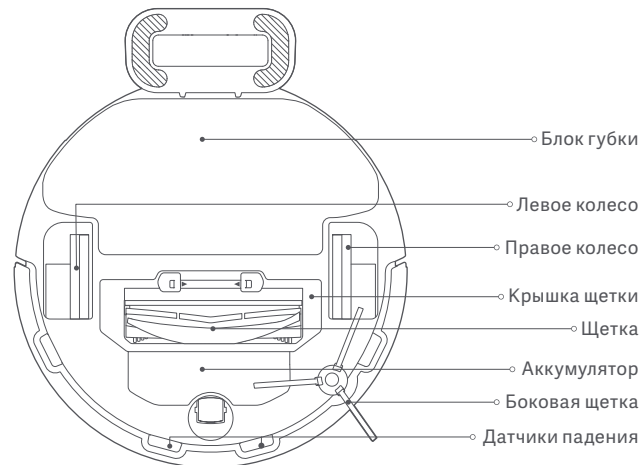
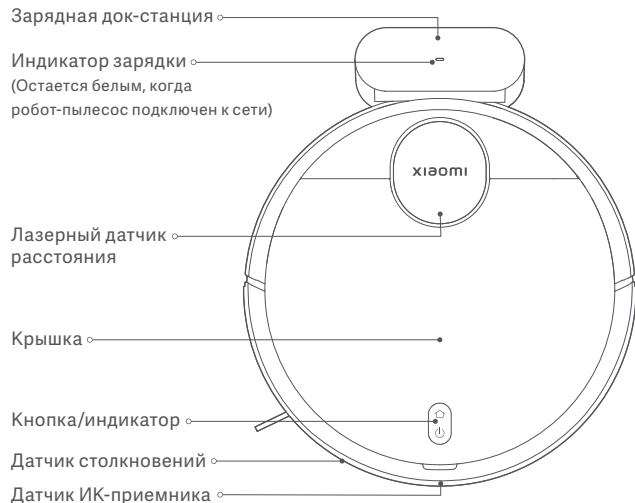

Описание индикатора статуса

Белый цвет	Работает в нормальном режиме
Медленно мигает белым	Заряжается
Мигает белым	Возврат к зарядке/Прошивка обновляется

Желтый	Отключено от сети Wi-Fi
Мигает желтым	Ошибка
Не горит	Выключение/В режиме сна

Перед использованием

Удаление и установка

- Снимите защитные пленки с обеих сторон робота-пылесоса.
- Извлеките боковую щетку и установите ее в положение, указанное на рисунке. Боковая щетка будет правильно установлена, когда вы услышите «щелчок».

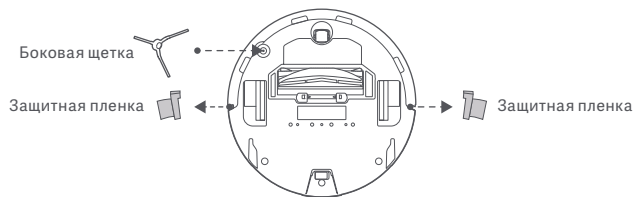

Зарядка

Снимите защитную пленку с зарядной док-станции. Разместите зарядную док-станцию на ровной поверхности напротив стены и подключите ее к источнику питания. Затем поместите робот-пылесос на зарядную док-станцию для зарядки.

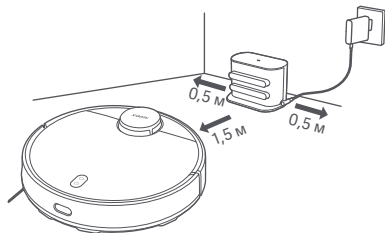

ПРЕДОСТЕРЕЖЕНИЯ:

- Не размещайте зарядную док-станцию в местах, подверженных воздействию прямых солнечных лучей.
- Убедитесь, что никакие предметы не размещены в пределах 0,5 м слева и справа и в пределах 1,5 м перед зарядной док-станцией.
- Перед первым использованием робота-пылесоса рекомендуется полностью зарядить его, чтобы сохранить оптимальную производительность аккумулятора и продлить срок его службы.
- Робот-пылесос автоматически включается, находясь на зарядной док-станции, и во время зарядки аккумулятора не выключается.

Подключение к приложению Mi Home/Xiaomi Home

Устройство работает с помощью приложения Mi Home/Xiaomi Home*. Используйте приложение Mi Home/Xiaomi Home, чтобы управлять устройством и взаимодействовать с другими устройствами умного дома.

Отсканируйте QR-код, чтобы скачать и установить приложение. Вы будете перенаправлены на страницу настройки подключения, если приложение уже установлено. Или выполните поиск по запросу «Mi Home/Xiaomi Home» в App Store, чтобы скачать и установить приложение.

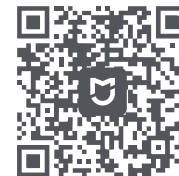

8A347322



Откройте приложение Mi Home/Xiaomi Home, нажмите «+» в правом верхнем углу и следуйте инструкциям по добавлению устройства.

* В Европе приложение называется «Xiaomi Home» (кроме России). Название приложения, которое отображается на вашем устройстве, должно быть принято по умолчанию.



Примечания:

- Версия приложения могла обновиться. Следуйте инструкциям для текущей версии приложения.
- Если не удастся отсканировать QR-код робота-пылесоса, вы можете добавить его через поиск по названию.
- При подключении робота-пылесоса к приложению Mi Home/Xiaomi Home с помощью устройства с iOS следуйте инструкциям в приложении, чтобы подключиться к точке доступа робота-пылесоса «ijai-vacuum-v17_miapXXXX».

Сброс настроек Wi-Fi

Когда робот-пылесос включен, нажмите и удерживайте кнопки  и  в течение семи секунд. Настройки Wi-Fi успешно сброшены, когда вы услышите голосовую подсказку.

Сброс настроек системы

Нажмите и удерживайте кнопку  в течение пяти секунд, пока не услышите звуковой сигнал, а затем снова нажмите и удерживайте кнопку  в течение пяти секунд, пока не услышите голосовую подсказку. Затем робот-пылесос перезапускается, а такие настройки, как плановая уборка и настройки Wi-Fi, восстанавливаются до заводских значений по умолчанию.

Инструкция

Начать пылесосить и влажную уборку

1. Извлеките контейнер для сбора пыли 2-в-1 с резервуаром для воды, откройте заглушку, наполните чистой водой и снова закрепите заглушку. Установите контейнер для сбора пыли 2-в-1 с резервуаром для воды на робот-пылесос в направлении, указанном на рисунке, и убедитесь, что зажим надежно защелкнулся.

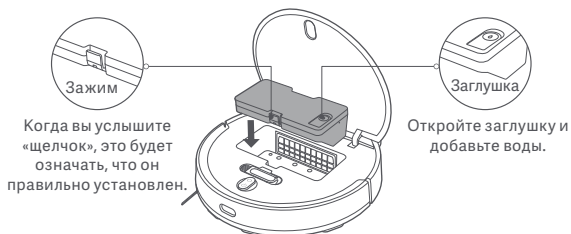

ПРЕДОСТЕРЕЖЕНИЯ:

- Извлеките контейнер для сбора пыли 2-в-1 с резервуаром для воды, прежде чем добавить воду. Не добавляйте жидкости, такие как горячая вода, моющие или дезинфицирующие средства, чтобы не повредить робот-пылесос.
- Из-за производственных испытаний контейнер для сбора пыли 2-в-1 с резервуаром для воды может иметь пятна от воды, что является нормальным явлением.

2. Перед использованием функции уборки пылесосом и влажной уборки смочите губку и отожмите ее, а затем установите на держатель губки. Сдвиньте держатель губки вдоль нижней части робота-пылесоса горизонтально в направлении, указанном на рисунке, вплоть до щелчка.

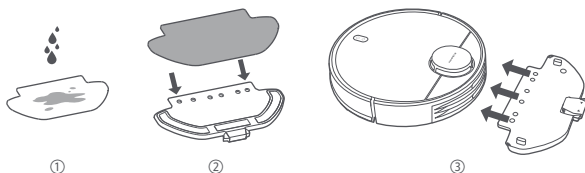

3. Нажмите кнопку , чтобы начать уборку пылесосом и влажную уборку.

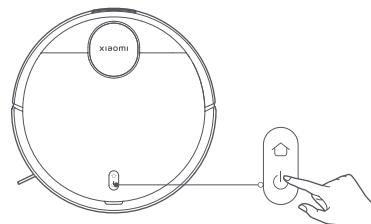

ПРЕДОСТЕРЕЖЕНИЯ:

- Извлеките контейнер для сбора пыли 2-в-1 с резервуаром для воды и своевременно вылейте остатки воды после завершения уборки. Затем очистите и высушите губку, чтобы предотвратить появление неприятного запаха или плесени.
- Когда робот-пылесос работает, установите виртуальные стены или зоны ограниченного доступа для ковров в вашем доме, чтобы робот-пылесос не запутался в ковре.

Если необходима только функция пылесоса, снимите держатель губки.

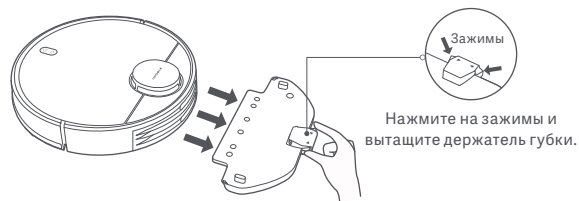

Уход и техническое обслуживание

Пауза

Когда робот-пылесос работает, нажмите любую кнопку, чтобы приостановить его на паузу. Чтобы возобновить уборку, нажмите кнопку

Примечание: Робот-пылесос переходит в спящий режим после паузы или периода ожидания в течение пяти минут. Нажмите любую кнопку, чтобы вывести пылесос из спящего режима.

Добавление воды или чистка губки

Когда робот-пылесос работает, сначала приостановите его работу, а затем извлеките контейнер для сбора пыли 2-в-1 с резервуаром для воды, чтобы добавить воды или почистить губку. Затем установите на место контейнер для сбора пыли 2-в-1 с резервуаром для воды и нажмите кнопку , чтобы возобновить задачу.

Возвращение на док-станцию и зарядка

Когда робот-пылесос работает, нажмите кнопку , чтобы приостановить программу на паузу, и нажмите кнопку еще раз, чтобы отправить робот-пылесос обратно на зарядную док-станцию для зарядки. Когда робот-пылесос находится в режиме ожидания и не подключен к зарядной док-станции, нажмите кнопку , чтобы вернуть робот-пылесос на зарядную док-станцию для зарядки.

Когда задача завершена или батарея слишком разряжена, робот-пылесос автоматически вернется на зарядную док-станцию для зарядки.

Режим «Не беспокоить»

В режиме «Не беспокоить» (DND) робот-пылесос не возобновляет уборку, не выполняет уборку по расписанию и не воспроизводит голосовые подсказки, а индикатор выключается через одну минуту зарядки. Функцию можно включить и выключить в приложении.

Примечание: Пожалуйста, обратитесь к приложению для получения дополнительных функций, включая «Очистить там», «Возобновить очистку», «Очистка по расписанию» и «Виртуальные стены».

Примечания:

- При первом использовании робота-пылесоса следуйте инструкциям в приложении, чтобы завершить быстрое создание карты. Чтобы гарантировать точное картографирование, рекомендуется следить за роботом-пылесосом и удалять любые препятствия на поверхности, когда он создает карту. Убедитесь, что робот-пылесос начал работу с зарядной док-станции.
- Если робот-пылесос может застрять или поцарапать поверхность мебели в некоторых местах, вы можете установить запретные зоны в приложении, чтобы предотвратить проникновение робота-пылесоса в данные зоны.

Щетка и боковая щетка

1. Снимите боковую щетку.
2. Нажмите и удерживайте зажимы, чтобы снять крышку щетки, затем снимите щетку и вытащите подшипник щетки.
3. Очистите с помощью щетки для очистки.

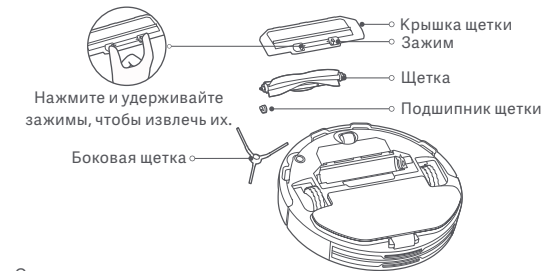

Очистка щетки



Примечания:

- Чтобы чистить и обслуживать контейнер для сбора пыли 2-в-1 с резервуаром для воды и насадкой для швабры, см. этикетки на резервуаре и держателе насадки для швабры.
- Рекомендуется очищать датчики падения с помощью мягкой ткани каждые три месяца.
- Пожалуйста, обратитесь к таблице для замены деталей, чтобы обеспечить оптимальный эффект очистки.

Комплектующие	Частота техобслуживания	Частота замены
Боковая щетка	Каждые две недели	Каждые 3-6 месяцев
Щетка	Еженедельно	Каждые 6-12 месяцев
Фильтр	Еженедельно	Каждые 3-6 месяцев
Крышка щетки	/	Каждые 3-6 месяцев (либо по мере изнашивания)
Губка	После каждого использования	Каждые 3-6 месяцев (либо по мере изнашивания)

Технические характеристики

Робот-пылесос

Название	Робот-пылесос
Модель	B106GL
Номинальное напряжение	14,8 В ===
Номинальная мощность	45 Вт
Напряжение при зарядке	20 В ===
Размеры изделия	φ 350 × 94,5 мм
Емкость батареи	3000 мА·ч (Реальная емкость) 3200 мА·ч (Номинальная емкость)
Вес нетто	3,6 кг
Беспроводное подключение	Wi-Fi IEEE 802.11 b/g/n, 2,4 ГГц Bluetooth 4.2
Рабочий диапазон частот	2400-2483,5 МГц
Максимальная выходная мощность	<20 дБм

При обычных условиях использования между антенной данного оборудования и телом пользователя должно сохраняться расстояние не менее 20 см.

Зарядная док-станция

Модель	CDZB106GL
Номинальное входное напряжение	20 В === 1,2 А
Номинальное выходное напряжение	20 В === 1,2 А
Размеры изделия	152 × 74,6 × 99,5 мм

Адаптер питания

Опубликованная информация	Значение и точность	Единицы измерения
Производитель	Zhongshan Baolijin Electronic Co.,Ltd.	-
Идентификатор модели	BLJ24W200120P-V	-
Входное напряжение	100–240	В~
Частота переменного тока на входе	50/60	Гц
Выходное напряжение	20,0	В===
Выходной ток	1,2	А
Выходная мощность	24,0	Вт
Средний КПД в активном состоянии	86,2	%
КПД при низкой нагрузке (10 %)	81,5	%
Энергопотребление без нагрузки	0,10	Вт

Информация о соответствии требованиям

Декларация о соответствии нормативным требованиям ЕС



Настоящим компания Xiaomi Communications Co., Ltd. заявляет, что тип радиооборудования V106GL соответствует требованиям Директивы 2014/53/EU. Полный текст декларации о соответствии нормативным требованиям ЕС доступен по следующему адресу:
<http://www.mi.com/global/service/support/declaration.html>

Информация об утилизации и переработке отходов электрического и электронного оборудования



Все изделия, обозначенные символом отдельного сбора отработанного электрического и электронного оборудования (WEEE, директива 2012/19/EU), следует утилизировать отдельно от несортируемых бытовых отходов. С целью охраны здоровья и защиты окружающей среды такое оборудование необходимо сдавать на переработку в специальные пункты приема электрического и электронного оборудования, определенные правительством или местными органами власти. Правильная утилизация и переработка помогут предотвратить возможные негативные последствия для окружающей среды и здоровья человека. Чтобы узнать, где находятся такие пункты сбора и как они работают, обратитесь в компанию, занимающуюся установкой оборудования, или в местные органы власти.



Меры предосторожности при хранении и транспортировке:

- Не допускайте столкновения робота-пылесоса с окружающими предметами.
- Не транспортируйте робот-пылесос при температуре выше 50 °C или ниже -20 °C.
- Рекомендуемая температура хранения робота-пылесоса: -5-40 °C, рекомендуемая влажность воздуха: 5-85 %.
- Срок службы: 1000 ч

Этот товар реализуется дилером. Информация об импортере указана на упаковке.

Дата изготовления: см. на упаковке

Сделано в Китае

ГАРАНТИЙНОЕ УВЕДОМЛЕНИЕ

НАСТОЯЩАЯ ГАРАНТИЯ ДАЕТ ВАМ ОПРЕДЕЛЕННЫЕ ПРАВА, А В ЗАВИСИМОСТИ ОТ ЗАКОНОДАТЕЛЬСТВА ВАШЕЙ СТРАНЫ, ПРОВИНЦИИ ИЛИ ШТАТА ОНИ МОГУТ БЫТЬ БОЛЕЕ ШИРОКИМИ. В НЕКОТОРЫХ СТРАНАХ, ПРОВИНЦИЯХ И ШТАТАХ ЗАКОНОМ О ЗАЩИТЕ ПРАВ ПОТРЕБИТЕЛЕЙ ПРЕДУСМОТРЕН МИНИМАЛЬНЫЙ ГАРАНТИЙНЫЙ СРОК. КОМПАНИЯ XIAOMI НЕ ИСКЛЮЧАЕТ, НЕ ОГРАНИЧИВАЕТ И НЕ ПРИОСТАНАВЛИВАЕТ ОСУЩЕСТВЛЕНИЕ ДРУГИХ ВАШИХ ЗАКОННЫХ ПРАВ. РЕКОМЕНДУЕМ ОЗНАКОМИТЬСЯ С ЗАКОНАМИ ВАШЕЙ СТРАНЫ, ПРОВИНЦИИ ИЛИ ШТАТА ДЛЯ ПОЛНОГО ПОНИМАНИЯ СВОИХ ПРАВ.

1.ОГРАНИЧЕННАЯ ГАРАНТИЯ НА ПРОДУКТ

Компания Xiaomi гарантирует, что материалы и качество продуктов исключают возникновение дефектов при условии их нормального использования в соответствии с руководством по эксплуатации в течение гарантийного срока.

Продолжительность и условия правовых гарантий представлены в соответствующих местных законах. Дополнительные сведения о преимуществах гарантий для потребителей см. на официальном веб-сайте Xiaomi <https://www.mi.com/en/service/warranty/>.

Компания Xiaomi гарантирует первоначальному покупателю, что материалы и качество ее продуктов исключают возникновение дефектов при условии их нормального использования в течение вышеуказанного периода.

Xiaomi не гарантирует, что работа продукта будет бесперебойной или безошибочной.

Xiaomi не несет ответственности за убытки, понесенные в результате несоблюдения инструкций по использованию продукта.

2.СРЕДСТВА ПРАВОВОЙ ЗАЩИТЫ

Если обнаружен дефект оборудования и компания Xiaomi получила обоснованную претензию в течение гарантийного периода, Xiaomi обязуется (1) выполнить ремонт продукта бесплатно, (2) заменить изделие или (3) возместить стоимость продукта, исключая возможные расходы по доставке.

3.КАК ПОЛУЧИТЬ ГАРАНТИЙНОЕ ОБСЛУЖИВАНИЕ

Чтобы получить гарантийное обслуживание, вы должны доставить продукт

в оригинальной или аналогичной упаковке, обеспечив равную степень защиты продукта, по адресу, указанному Xiaomi. Компания Xiaomi вправе потребовать предоставления или доказательства покупки и/или выполнения требования регистрации перед получением гарантийного обслуживания, если иное не предусмотрено законодательством.

4. ИСКЛЮЧЕНИЯ И ОГРАНИЧЕНИЯ

Данная ограниченная гарантия распространяется только на продукт, изготовленный компанией Xiaomi или для нее и содержащий ее товарные знаки, торговое наименование или логотип «Xiaomi» либо «Mi», если иное не предусмотрено компанией Xiaomi.

Ограниченная гарантия не распространяется на (а) повреждения в результате стихийных бедствий, например удара молнии, смерча, наводнения, пожара, землетрясения или других экзогенных факторов; (б) следствия халатности; (в) коммерческое использование; (г) внесенные изменения или модификации любой части продукта; (д) повреждения, вызванные использованием продуктов других производителей; (е) повреждения в результате несчастного случая, злоупотребления или неправильного использования; (ж) повреждения, вызванные применением продукта за пределами разрешенного или допускаемого использования, описанного Xiaomi, а также в результате несоответствующего напряжения или питания; (з) повреждения из-за обслуживания (включая обновления и расширения) лицом, не являющимся представителем компании Xiaomi.

Создание резервной копии данных, программного обеспечения и других материалов, которые вы можете хранить на продукте, является вашей ответственностью. Компания Xiaomi не несет ответственности за потерю или реформатирование данных, программного обеспечения и других материалов, содержащихся в оборудовании, в процессе эксплуатации.

Ни один реселлер, агент или сотрудник компании Xiaomi не уполномочен вносить изменения или дополнения в настоящую гарантию. Если какое-либо условие окажется незаконным или юридически недействительным, законность или исполнимость остальных положений не должна быть затронута или нарушена. Послепродажное обслуживание осуществляется в стране или регионе покупки, за исключением случаев, запрещенных законом, или если иное предусмотрено компанией Xiaomi.

Настоящая гарантия не покрывает продукты, которые не были должным образом импортированы, были изготовлены не компанией Xiaomi и/или приобретены не у Xiaomi либо ее официального представителя. Согласно действующему законодательству, вы можете рассчитывать на гарантии от официального дистрибьютора, который продал продукт. Поэтому компания Xiaomi предлагает обращаться к продавцу, у которого вы приобрели продукт.

Настоящая гарантия не распространяется на Гонконг и Тайвань.

5. ПОДРАЗУМЕВАЕМЫЕ ГАРАНТИИ

За исключением случаев, запрещенных законодательством, подразумеваемые гарантии (включая гарантии товарного состояния и пригодности для конкретной цели) имеют ограниченный срок действия, который не может превышать срок действия настоящей ограниченной гарантии. В некоторых юрисдикциях не допускается ограничение срока действия подразумеваемой гарантии. В таких случаях указанное ограничение не применяется.

6. ОГРАНИЧЕНИЕ ПОВРЕЖДЕНИЯ

За исключением случаев, запрещенных законодательством, компания Xiaomi не несет ответственности за повреждения в результате ДТП, косвенных, специальных или последующих повреждений, включая потерю прибыли, доходов или данных, убытки, возникшие в результате нарушения явных или подразумеваемых гарантий или условий, или по любой другой законной теории, даже если компания Xiaomi была предупреждена о возможности таких повреждений. В некоторых юрисдикциях не допускается исключение или ограничение ответственности за специальные, косвенные или последующие убытки. В таких случаях указанные выше ограничения не применяются.

7. КОНТАКТЫ КОМПАНИИ XIAOMI

Подробную информацию для клиентов см. на сайте

<https://www.mi.com/en/service/warranty/>

Контактным лицом для послепродажного обслуживания может быть любое лицо из авторизованной сервисной сети Xiaomi, авторизованный дистрибьютор Xiaomi или продавец, у которого вы приобрели продукт. Если у вас возникли какие-либо вопросы, обратитесь к соответствующему лицу в компании Xiaomi.

Версия руководства пользователя: V1.0

Instrukcje dotyczące bezpieczeństwa

Przed rozpoczęciem korzystania z produktu należy dokładnie zapoznać się z niniejszą instrukcją i zachować ją na przyszłość.

Ten produkt jest przeznaczony wyłącznie do czyszczenia podłóg w warunkach domowych. Nie należy używać go na zewnątrz, na powierzchniach innych niż podłogi ani w obiektach handlowych lub przemysłowych.

Ograniczenia w użytkowaniu

- Ten produkt może być używany przez dzieci w wieku powyżej 8 lat oraz osoby o ograniczonych zdolnościach ruchowych, postrzegania lub umysłowych, a także przez osoby bez doświadczenia ze sprzętem bądź z brakiem wiedzy na jego temat, jeśli odbywa się to pod nadzorem lub zgodnie z instrukcją użytkowania sprzętu w bezpieczny sposób i ze zrozumieniem występujących zagrożeń. Dzieci nie powinny bawić się urządzeniem. Czyszczenie i konserwacja nie mogą być przeprowadzane przez dzieci bez nadzoru.
- Urządzenie należy stosować wyłącznie z zasilaczem zawartym w zestawie.
- Ten produkt zawiera akumulator, który może być wymieniany jedynie przez wykwalifikowane osoby.
- Szczotkę do czyszczenia należy trzymać poza zasięgiem dzieci.
- Włosy, luźne elementy odzieży, palce i inne części ciała trzymać z dala od otworów i ruchomych komponentów.
- Nie używać odkurzacza robota do czyszczenia jakichkolwiek palnych substancji.

- Nie podnosić odkurzacza robota za pokrywę czujnika laserowego.
- Przed czyszczeniem lub konserwacją upewnić się, że odkurzacz robot jest wyłączony, a zasilacz – odłączony od zasilania.
- Ten odkurzacz robot służy wyłącznie do czyszczenia podłóg w środowisku domowym. Nie należy używać go na zewnątrz, w tym na otwartych balkonach lub powierzchni, która nie jest podłogą, np. na sofie, ani w środowisku komercyjnym czy przemysłowym.
- Nie należy używać odkurzacza robota w środowisku zawieszonym nad poziomem gruntu, takim jak antresola, otwarty balkon lub na górnej powierzchni mebli, bez zabezpieczenia.
- Nie należy używać odkurzacza robota w temperaturze powyżej 35°C lub poniżej 0°C, a także na podłogach, na których rozlane są płyny lub lepkie substancje.
- Przed użyciem odkurzacza robota należy podnieść z podłogi wszelkie przewody, aby zapobiec ich przemieszczaniu podczas czyszczenia.
- Usunąć delikatne lub luźne przedmioty z podłogi, takie jak wazony lub plastikowe torby, aby zapobiec zablokowaniu się odkurzacza robota lub zderzeniu z przeszkodami i powodowaniu uszkodzeń.
- Nie wolno umieszczać dzieci, zwierząt domowych ani żadnych przedmiotów na odkurzaczu robocie, niezależnie od tego, czy jest on nieruchomy, czy się porusza.
- Nie używać odkurzacza robota do czyszczenia dywanu.
- Nie używać odkurzacza robota do usuwania twardych lub ostrych przedmiotów, np. materiałów budowlanych, szkła i gwoździ.

- Nie rozpylaj żadnych płynów na odkurzaczu robocie (upewnij się, że pojemnik na kurz 2 w 1 ze zbiornikiem na wodę jest przed ponownym zamontowaniem zupełnie suchy).
- Nie umieszczaj odkurzacza robota do góry nogami (obudowa czujnika laserowego nie powinna nigdy dotykać podłoża).
- Czujnik laserowy tego produktu spełnia normę IEC 60825-1:2014 dotyczącą bezpieczeństwa produktów laserowych klasy 1 i nie wytwarza promieniowania laserowego szkodliwego dla organizmu ludzkiego.
- Tego produktu należy używać wyłącznie zgodnie z instrukcją obsługi. Użytkownicy są odpowiedzialni za wszelkie straty lub szkody wynikające z niewłaściwego użytkowania tego produktu.
- Szczegółową elektroniczną instrukcję obsługi można znaleźć na stronie www.mi.com/global/service/userguide

Akumulatory i ładowanie

- **OSTRZEŻENIE:** Nie używać zamienników akumulatora ani stacji ładującej. Stosować wyłącznie z zasilaczem <BLJ24W200120P-V>.
- Nie podejmować samodzielnych prób rozbierania, naprawy lub modyfikowania akumulatora lub stacji ładującej.
- Nie stawiać stacji ładującej obok źródła ciepła.
- Nie używać mokrej szmatki ani ściereczki z płynem do wycierania styków ładowania stacji ładującej.

- Jeżeli odkurzacz robot nie będzie używany przez dłuższy czas, należy naładować go do pełna, a następnie wyłączyć i przechowywać w chłodnym i suchym miejscu. Ładować odkurzacz robot przynajmniej raz na 3 miesiące, aby uniknąć nadmiernego rozładowania akumulatora.
- Akumulator litowo-jonowy zawiera substancje niebezpieczne dla środowiska. Przed utylizacją odkurzacza robota należy najpierw wyjąć akumulator, a następnie zutylizować go lub poddać recyklingowi zgodnie z lokalnymi przepisami i regulacjami prawnymi kraju lub regionu, w którym jest używany.
- Podczas wyjmowania akumulator powinien być wyczerpany i odłączony od zasilania.
 - 1). Odkręcić śrubę u dołu i zdjąć pokrywę.
 - 2). Odłączyć złącze akumulatora i wyjąć go. Aby uniknąć obrażeń, należy uważać, aby nie uszkodzić komory akumulatora.
 - 3). Akumulatory należy oddawać do utylizacji firmie zajmującej się recyklingiem odpadów.

Przegląd produktu

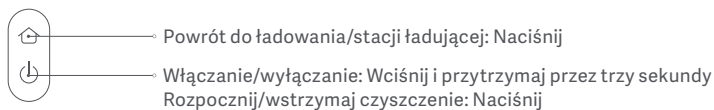
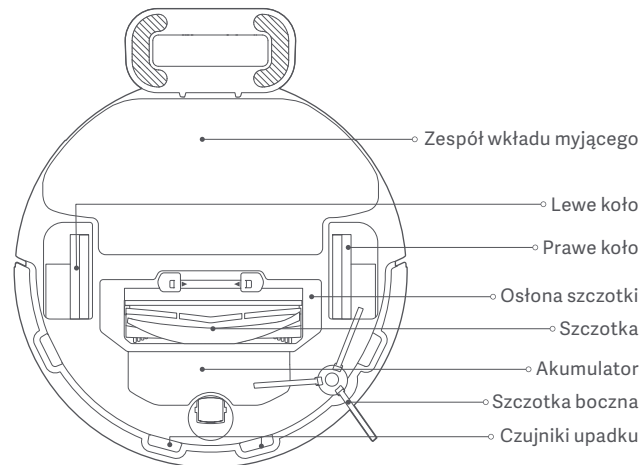
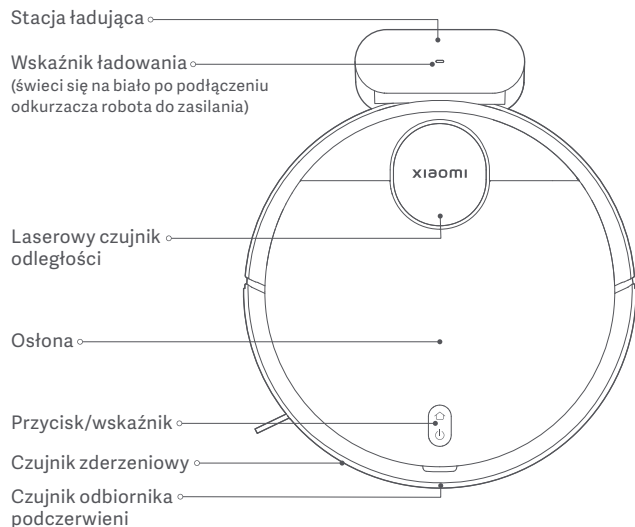

Opisy statusu wskaźnika

Światło białe	Normalne działanie
Migające powoli światło białe	Ładowanie
Migające światło białe	Powrót do ładowania/trwa aktualizacja oprogramowania układowego

Światło żółte	Rozłączono Wi-Fi
Migające światło żółte	Błąd
Wyłączone	Zakończenie/tryb uśpienia

Przed użyciem

Wymowanie i montaż

- Zdejmij paski ochronne z obu stron odkurzacza robota.
- Wymij szczotkę boczną i zamontuj ją w położeniu wskazanym na rysunku. Po usłyszeniu kliknięcia szczotka boczna będzie prawidłowo zamontowana.

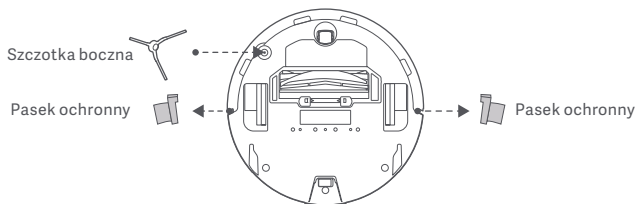

Ładowanie

Usuń folię zabezpieczającą ze stacji ładującej. Ustaw stację ładującą naprzeciw ściany i podłącz do zasilania. Umieść odkurzacz robot na stacji ładującej, aby go naładować.

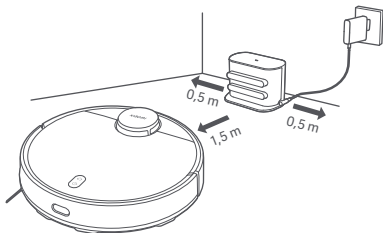

OSTRZEŻENIA:

- Nie umieszczaj stacji ładującej w miejscu bezpośrednio nasłonecznionym.
- Upewnij się, że po prawej i lewej stronie, w odległości 0,5 m, nie znajdują się żadne przedmioty, a z przodu stacji ładującej – w odległości 1,5 m.
- Przed pierwszym użyciem zaleca się pełne naładowanie odkurzacza robota, aby zapewnić optymalne osiągi akumulatora i zmaksymalizować jego żywotność.
- Odkurzacz robot włączy się automatycznie, gdy znajdzie się na stacji ładującej; nie można go wyłączyć podczas ładowania.

Łączenie z aplikacją Mi Home/Xiaomi Home

Ten produkt obsługuje aplikację Mi Home/Xiaomi Home*. Używaj aplikacji Mi Home/Xiaomi Home do sterowania urządzeniem i obsługi innych inteligentnych urządzeń domowych.

Zeskanuj kod QR, aby pobrać i zainstalować aplikację. Jeśli aplikacja jest już zainstalowana, nastąpi przekierowanie do strony konfiguracji połączenia. Aby pobrać i zainstalować aplikację, możesz też wyszukać nazwę „Mi Home/Xiaomi Home” w sklepie z aplikacjami.

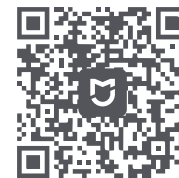

8A347322



Otwórz aplikację Mi Home/Xiaomi Home, naciśnij przycisk „+” w górnym prawym rogu ekranu i wykonaj polecenia, aby dodać urządzenie.

* Nazwa aplikacji Xiaomi Home obowiązuje w Europie (za wyjątkiem Rosji). Nazwa aplikacji wyświetlana w urządzeniu użytkownika jest obowiązująca.

Uwagi:

- Wersja aplikacji mogła zostać uaktualniona. Wykonuj instrukcje bieżącej wersji aplikacji.
- Jeśli nie można zeskanować kodu QR odkurzacza robota, aby dodać odkurzacz, można wyszukać jego nazwę.
- Łącząc odkurzacz robot z aplikacją Mi Home/Xiaomi Home za pomocą urządzenia z systemem iOS, postępuj zgodnie z instrukcjami w aplikacji, aby połączyć się z hotspotem tego odkurzacza o nazwie „ijai-vacuum-v17_miapXXXX”.

Resetowanie Wi-Fi

Po włączeniu odkurzacza robota naciśnij i przytrzymaj przyciski  i  przez siedem sekund. Po usłyszeniu komunikatu głosowego Wi-Fi będzie pomysłnie zresetowane.

Resetowanie systemu

Naciśnij i przytrzymaj przycisk  przez pięć sekund, aż rozlegnie się dźwięk, a następnie ponownie naciśnij i przytrzymaj go przez pięć sekund, aż rozlegnie się komunikat głosowy. Odkurzacz robot uruchomi się ponownie, a ustawienia takie jak zaplanowane czyszczenie i Wi-Fi zostaną przywrócone do domyślnych wartości fabrycznych.

Użytkowanie

Rozpoczęcie odkurzania i mycia

1. Wyjmij pojemnik na kurz 2 w 1 ze zbiornikiem na wodę, otwórz zatyczkę, wypełnij czystą wodą, a następnie ponownie zamknij zatyczkę. Pojemnik na kurz 2 w 1 ze zbiornikiem na wodę należy montować na odkurzaczu robocie w kierunku wskazanym na rysunku; upewnij się, że zacisk jest dobrze zamknięty.

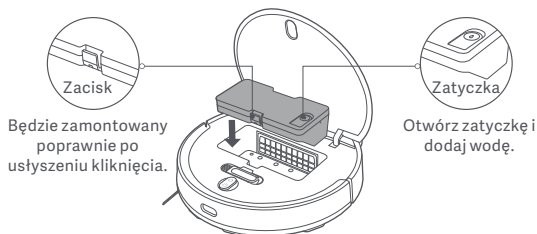

OSTRZEŻENIA:

- Przed dodaniem wody wyjmij pojemnik na kurz 2 w 1 ze zbiornikiem na wodę. Nie dodawaj płynów takich jak gorąca woda, detergent lub środek odkażający, a zapobiegiesz uszkodzeniu odkurzacza robota.
- Testowanie produkcyjne może sprawić, że na pojemniku na kurz 2 w 1 ze zbiornikiem na wodę mogą wystąpić plamy wody, co jest normalnym zjawiskiem.

2. Przed przystąpieniem do korzystania z funkcji odkurzania i mycia nawilż wkład myjący i wyźnij go, a następnie zamontuj w uchwycie wkładu myjącego. Przesuwaj uchwyt wkładu myjącego poziomo wzdłuż spodniej części odkurzacza robota, w kierunku wskazanym na rysunku, aż zatrzaśnie się.

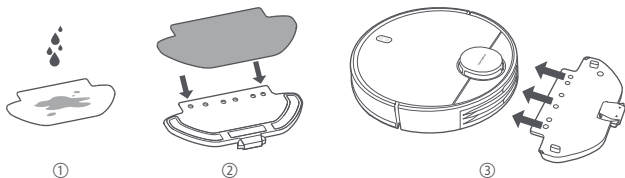

3. Naciśnij przycisk , aby rozpocząć odkurzanie i mycie.

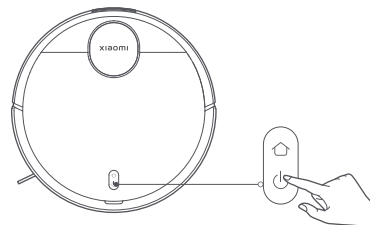

OSTRZEŻENIA:

- Wyjmij pojemnik na kurz 2 w 1 ze zbiornikiem na wodę i wylej resztki wody jak najwcześniej po ukończeniu korzystania z funkcji mycia. Następnie wyczyść i wysusz wkład myjący, aby zapobiec powstawaniu nieprzyjemnego zapachu i pleśni.
- Podczas obsługi odkurzacza robota ustaw w domu wirtualne ściany lub ograniczone obszary dla miejsc z dywanami, aby zapobiec zaplataniu się w nie tego odkurzacza.

Jeśli chcesz skorzystać tylko z funkcji odkurzania, wyjmij uchwyt wkładu myjącego.

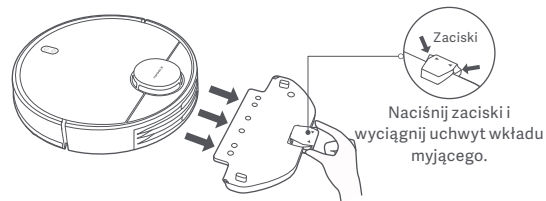

Dbanie o urządzenie i konserwacja

Wstrzymywanie

Podczas obsługi odkurzacza robota naciśnij dowolny przycisk, aby wstrzymać jego działanie. Naciśnij przycisk (L), aby wznowić czyszczenie. **Uwaga:** Odkurzacze robot przejdzie w tryb uśpienia po 5 minutach wstrzymania lub przebywania w trybie gotowości. Wciśnij jakikolwiek przycisk, by go wybudzić.

Wlewanie wody lub czyszczenie wkładu myjącego

Podczas obsługi odkurzacza robota wstrzymaj najpierw jego pracę, a następnie wyjmij pojemnik na kurz 2 w 1 ze zbiornikiem na wodę, aby dołączyć wodę lub wyczyścić wkład myjący. Następnie ponownie zamontuj pojemnik na kurz 2 w 1 ze zbiornikiem na wodę i naciśnij przycisk (U), aby wznowić zadanie.

Dokowanie i ładowanie

Podczas obsługi odkurzacza robota naciśnij przycisk (H), aby wstrzymać zadanie i naciśnij go ponownie, aby nakazać odkurzaczowi robotowi powrót do stacji dokującej i rozpoczęcie ładowania. Gdy odkurzacze robot znajduje się w trybie gotowości i nie jest połączony ze stacją ładującą, naciśnij przycisk (H), aby nakazać odkurzaczowi robotowi powrót do stacji dokującej i rozpoczęcie ładowania. Po zakończeniu zadania lub gdy poziom naładowania akumulatora jest za niski, odkurzacze robot automatycznie powróci do stacji dokującej i rozpocznie ładowanie.

Tryb DND

W trybie DND (nie przeszkadzać) odkurzacze robot nie wznawia sprzątnięcia, nie wykonuje zaplanowanego sprzątnięcia ani nie odtwarza komunikatów głosowych, a wskaźnik wyłącza się po minucie ładowania. Tryb DND może zostać włączony lub wyłączony w aplikacji. **Uwaga:** W aplikacji znajduje się więcej funkcji, w tym Czyść tam, Wznów sprzątnięcie, Zaplanowane sprzątnięcie i Ściany wirtualne.

Uwagi:

- Korzystając z odkurzacza robota po raz pierwszy, przestrzegaj wskazówek w aplikacji, aby ukończyć szybkie tworzenie mapy. Aby zapewnić dokładne mapowanie, zaleca się podążanie za odkurzaczem robotem i usuwanie wszelkich przeszkód na podłodze podczas tworzenia mapy. Upewnij się, że odkurzacze robot wyrusza ze stacji ładującej.
- Jeśli odkurzacze robot utknie lub zadrapie powierzchnię mebli w niektórych obszarach, w aplikacji można wyznaczyć ograniczone obszary, do których robot nie będzie mieć dostępu.

Szczotka i szczotka boczna

1. Wyjmij szczotkę boczną.
2. Naciśnij i przytrzymaj zaciski, aby zdjąć osłonę szczotki, a następnie wyjmij szczotkę i wyciągnij jej łożysko.
3. Użyj szczotki czyszczącej do czyszczenia.

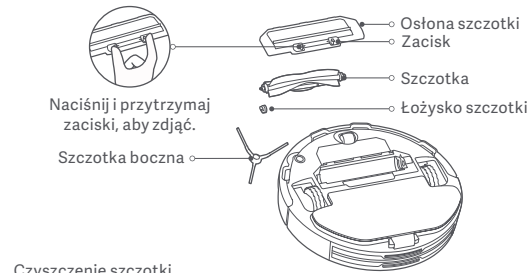

Czyszczenie szczotki



Odetnij włosy

Usuń kurz i inne zabrudzenia

Uwagi:

- Informacje dotyczące czyszczenia i konserwacji pojemnika na kurz 2 w 1 ze zbiornikiem na wodę i zespołu wkładu mopa znajdują się na etykietach na zbiorniku oraz na uchwycie wkładu mopa.
- Zaleca się czyszczenie czujników upadku co trzy miesiące miękką ściereczką.
- Aby zapewnić optymalny efekt czyszczenia, zapoznaj się z tabelą akcesoriów wymiennych.

Elementy składowe	Częstotliwość konserwacji	Częstotliwość wymiany
Szczotka boczna	Co dwa tygodnie	Co 3–6 miesięcy
Szczotka	Co tydzień	Co 6–12 miesięcy
Filtr	Co tydzień	Co 3–6 miesięcy
Osłona szczotki	/	Co 3–6 miesięcy (lub w razie zużycia)
Wkład myjący	Po każdym użyciu	Co 3–6 miesięcy (lub w razie zużycia)

Dane techniczne

Odkurzacz robot

Nazwa	Automatyczny odkurzacz sprząający
Model	B106GL
Napięcie znamionowe	14,8 V \approx
Moc znamionowa	45 W
Napięcie ładowania	20 V \approx
Wymiary produktu	ϕ 350 × 94,5 mm
Pojemność akumulatora	3000 mAh (pojemność znamionowa) 3200 mAh (pojemność nominalna)
Masa netto	3,6 kg
Łączność bezprzewodowa	Wi-Fi IEEE 802.11 b/g/n 2,4 GHz Bluetooth 4.2
Częstotliwość robocza	2400–2483,5 MHz
Maksymalna moc wyjściowa	<20 dBm

W normalnych warunkach użytkowania to urządzenie powinno znajdować się w odległości 20 cm od anteny i ciała użytkownika.

Stacja ładowająca

Model	CDZB106GL
Wejście znamionowe	20 V \approx 1,2 A
Znamionowa moc wyjściowa	20 V \approx 1,2 A
Wymiary produktu	152 × 74,6 × 99,5 mm

Zasilacz

Opublikowane informacje	Wartość i dokładność	Jednostka
Producent	Zhongshan Baolijin Electronic Co.,Ltd.	-
Identyfikator modelu	BLJ24W200120P-V	-
Napięcie wejściowe	100–240	V~
Częstotliwość wejściowa AC	50/60	Hz
Napięcie wyjściowe	20,0	V \approx
Prąd wyjściowy	1,2	A
Moc wyjściowa	24,0	W
Średnia sprawność podczas pracy	86,2	%
Wydajność przy niskim obciążeniu (10%)	81,5	%
Zużycie mocy bez obciążenia	0,10	W

Informacje dotyczące zgodności z przepisami

Deklaracja zgodności UE



Niniejszym firma Xiaomi Communications Co., Ltd. oświadcza, że urządzenie radiowe typu B106GL jest zgodne z dyrektywą 2014/53/UE. Pełny tekst deklaracji zgodności UE jest dostępny na następującej stronie internetowej:
<http://www.mi.com/global/service/support/declaration.html>

Informacje dotyczące utylizacji i recyklingu WEEE



Wszystkie produkty oznaczone tym symbolem są uznane za odpady sprzętu elektrycznego i elektronicznego (WEEE) zgodnie z Dyrektywą 2012/19/UE) i nie mogą być wyrzucane po zakończeniu okresu użytkowania wraz z innymi odpadami. W celu ochrony zdrowia ludzi oraz środowiska naturalnego należy przekazać zużyty sprzęt do wyznaczonego punktu utylizacji wyznaczonego przez instytucje rządowe lub lokalne. Prawidłowe usunięcie zużytego produktu pomaga w zapobieganiu potencjalnym negatywnym skutkom oddziaływania na środowisko naturalne i zdrowie ludzi. Więcej informacji można uzyskać w urzędzie lokalnym lub od instalatora.

GWARANCJA

NINIEJSZA GWARANCJA NADAJE UŻYTKOWNIKOWI OKREŚLONE PRAWA, LECZ MOGĄ MU PRZYSŁUGIWAĆ RÓWNIEŻ INNE PRAWA PRZEWDZIANE PRAWEM DANEGO KRAJU, OKRĘGU ADMINISTRACYJNEGO LUB STANU. PONADTO W NIEKTÓRYCH KRAJACH, OKRĘGACH ADMINISTRACYJNYCH LUB STANACH PRAWO KONSUMENCKIE MOŻE PRZEWIDYWAĆ MINIMALNY OKRES GWARANCJI. WSZELKIE WYKLUCZENIA, OGRANICZENIA LUB ZAWIESZENIA PRAW PRZYSŁUGUJĄCYCH UŻYTKOWNIKOWI, NA JAKIE POWOŁUJE SIĘ FIRMA XIAOMI, NASTĘPUJĄ WYŁĄCZNIE W ZAKRESIE DOZWOLONYM PRZEZ OBOWIĄZUJĄCE PRAWO. W CELU DOKŁADNEGO ZROZUMIENIA SWOICH PRAW ZACHĘCAMY DO ZAPOZNANIA SIĘ Z PRAWEM SWOJEGO KRAJU, OKRĘGU ADMINISTRACYJNEGO LUB STANU.

1.OGRANICZONA GWARANCJA NA PRODUKT

Firma Xiaomi gwarantuje, że Produkty są wolne od wad materiałowych i wykonawczych w normalnych warunkach użytkowania i podczas użytkowania zgodnie z właściwą instrukcją obsługi Produktu, przez Okres Gwarancji.

Okres obowiązywania i warunki rękojmi są określone w odpowiednich przepisach lokalnych. Więcej informacji na temat korzyści wynikających z gwarancji konsumenckiej można znaleźć na oficjalnej stronie firmy Xiaomi <https://www.mi.com/en/service/warranty/>.

Firma Xiaomi gwarantuje pierwotnemu nabywcy, że przy normalnym użytkowaniu Produkt będzie wolny od wad materiałowych i produkcyjnych przez wyżej wymieniony okres.

Firma Xiaomi nie gwarantuje, że działanie Produktu będzie nieprzerwane lub wolne od błędów.

Firma Xiaomi nie ponosi odpowiedzialności za szkody spowodowane nieprzestrzeganiem instrukcji dotyczących użytkowania Produktu.

2.FORMY ZADOŚĆCZYNIENIA

W przypadku stwierdzenia wady urządzenia i otrzymania przez firmę Xiaomi ważnego roszczenia w Okresie Gwarancji firma Xiaomi (1) naprawi produkt bezpłatnie, (2) wymieni produkt lub (3) zwróci koszt Produktu, z wyłączeniem ewentualnych opłat z tytułu wysyłki.

3.JAK SKORZYSTAĆ Z GWARANCJI

Aby skorzystać z gwarancji, należy dostarczyć Produkt na adres podany przez firmę Xiaomi w opakowaniu oryginalnym bądź podobnym, które zapewni

Produktowi taki sam poziom ochrony. Przed skorzystaniem z gwarancji firma Xiaomi może (w zakresie dozwolonym przez obowiązujące prawo) zażądać dostarczenia dowodu zakupu i/lub dokonania rejestracji Produktu.

4.WYŁĄCZENIA I OGRANICZENIA

O ile firma Xiaomi nie postanowi inaczej, niniejsza Ograniczona Gwarancja dotyczy wyłącznie Produktu wytworzonego przez firmę Xiaomi lub na jej rzecz, oznaczonego znakami towarowymi, nazwą handlową lub logo „Xiaomi” lub „Mi”. Ograniczona Gwarancja nie dotyczy (a) Szkód spowodowanych działaniem natury lub siły wyższej, np. uderzeniem pioruna, tornadem, powodzią, pożarem, trzęsieniem ziemi lub innymi czynnikami zewnętrznymi; (b) Zaniedbań; (c) Wykorzystania w celach komercyjnych; (d) Modyfikacji dowolnej części Produktu; (e) Szkód związanych z używaniem Produktu w połączeniu z produktami niebędącymi produktami firmy Xiaomi; (f) Szkód powstałych wskutek wypadku, niewłaściwego lub nieprawidłowego używania; (g) Szkód spowodowanych korzystaniem z Produktu w zakresie wykraczającym poza dozwolone lub zamierzone zastosowanie opisane przez firmę Xiaomi lub wskutek zastosowania niewłaściwego napięcia lub zasilania; (h) Szkód spowodowanych przez usługę serwisową (w tym ulepszenia i rozszerzenia) wykonaną przez osobę niebędącą przedstawicielem firmy Xiaomi. Obowiązkiem użytkownika jest tworzenie kopii zapasowych wszelkich danych, oprogramowania lub innych materiałów przechowywanych lub zapisanych w produkcie. Istnieje możliwość, że podczas serwisowania dane, oprogramowanie lub inne materiały znajdujące się w urządzeniu zostaną utracone lub przeformatowane, a firma Xiaomi nie ponosi odpowiedzialności za takie uszkodzenie lub utratę. Żaden sprzedawca, agent ani pracownik firmy Xiaomi nie jest upoważniony do dokonywania jakichkolwiek modyfikacji, przedłużania ani uzupełniania niniejszej Ograniczonej Gwarancji. Jeśli jakikolwiek warunek zostanie uznany za niezgodny z prawem lub niemożliwy do wyegzekwowania, nie ma to wpływu na legalność ani wykonalność pozostałych postanowień. Usługi posprzedażne ograniczają się do kraju lub regionu, w którym dokonano pierwotnego zakupu, chyba że obowiązujące prawo zabrania nałożenia takiego ograniczenia lub firma Xiaomi złożyła w tym zakresie inne zobowiązanie. Produkty, które nie zostały sprowadzone i/lub nie zostały wyprodukowane przez firmę Xiaomi i/lub nie zostały nabyte od firmy Xiaomi lub oficjalnego sprzedawcy firmy Xiaomi, nie są objęte niniejszymi gwarancjami. Zgodnie z obowiązującym prawem użytkownikowi mogą przysługiwać gwarancje udzielone przez nieoficjalnego sprzedawcę, który sprzedał dany produkt.

Dlatego firma Xiaomi zachęca do skontaktowania się ze sprzedawcą, u którego zakupiono produkt. Niniejsze gwarancje nie mają zastosowania w Hongkongu i Tajwanie.

5.GWARANCJE DOROZUMIANE

Z wyjątkiem przypadków, w których jest to zakazane przez obowiązujące prawo, okres obowiązywania wszystkich dorozumianych gwarancji (w tym gwarancji przydatności handlowej i przydatności do określonego celu) jest ograniczony do maksymalnego okresu obowiązywania tej ograniczonej gwarancji. Niektóre jurysdykcje nie zezwalają na ograniczenie okresu obowiązywania gwarancji dorozumianej, w związku z czym powyższe ograniczenie nie będzie mieć w takich przypadkach zastosowania.

6.OGRANICZENIE ODPOWIEDZIALNOŚCI Z TYTUŁU SZKÓD

W zakresie, w jakim nie zakazuje tego obowiązujące prawo, firma Xiaomi nie ponosi odpowiedzialności za szkody spowodowane przez wypadek, pośrednie, szczególne lub wtórne, w tym między innymi za utratę zysków, dochodów lub danych, szkody wynikające z jakiegokolwiek naruszenia wyraźnej lub dorozumianej gwarancji lub warunku, bądź szkody wynikające z jakiegokolwiek innej teorii prawnej, nawet jeśli firmę Xiaomi poinformowano o możliwości wystąpienia takich szkód. Niektóre jurysdykcje nie zezwalają na wyłączenie lub ograniczenie odpowiedzialności z tytułu szkód szczególnych, pośrednich lub wtórnych, w związku z czym powyższe ograniczenie lub wyłączenie może nie mieć zastosowania do danego użytkownika.

7.KONTAKT Z FIRMĄ XIAOMI

Klientów zachęca się do odwiedzenia strony <https://www.mi.com/en/service/warranty/> Osobą kontaktową w zakresie obsługi posprzedażnej może być dowolna osoba w autoryzowanej sieci serwisowej Xiaomi, autoryzowany dystrybutor Xiaomi lub ostateczny sprzedawca, który sprzedał produkt użytkownikowi. W przypadku wątpliwości należy skontaktować się z odpowiednią osobą wskazaną przez firmę Xiaomi.

Wersja podręcznika użytkownika: V 1.0

Sicherheitshinweise

Lesen Sie dieses Handbuch vor der Verwendung sorgfältig durch und bewahren Sie es auf, um zukünftig die Informationen nachlesen zu können.

Dieses Produkt ist nur für die Bodenreinigung im häuslichen Bereich geeignet. Verwenden Sie es nicht im Freien, auf Nicht-Bodenoberflächen oder in einer kommerziellen oder industriellen Umgebung.

Nutzungseinschränkungen

- Dieses Gerät ist für Kinder ab einem Alter von 8 Jahren und Personen geeignet, die körperlich, sensorisch oder geistig behindert sind oder nicht über ausreichend Erfahrung oder Kenntnisse verfügen, wenn sie eine Beaufsichtigung oder Anweisung zur sicheren Nutzung des Geräts erhalten haben und wissen, welche Gefahren auftreten können. Kinder dürfen nicht mit dem Gerät spielen. Die Reinigung und Benutzerwartung dürfen nicht von Kindern ohne Aufsicht durchgeführt werden.
- Das Gerät darf nur mit dem mitgelieferten Netzteil verwendet werden.
- Dieses Gerät enthält Batterien, die nur von Fachpersonal ausgewechselt werden dürfen.
- Halten Sie die Reinigungsbürste von Kindern fern.
- Halten Sie Haare, lose Kleidung, Finger und sämtliche anderen Körperteile von den Öffnungen und beweglichen Teilen fern.
- Benutzen Sie den Roboterstaubsauger nicht zum Reinigen brennender Substanzen.

- Heben Sie den Roboterstaubsauger nicht an seiner Laserradarabdeckung an.
- Stellen Sie sicher, dass der Roboterstaubsauger ausgeschaltet und das Netzteil ausgesteckt ist, bevor Sie Reinigungs- oder Wartungsarbeiten durchführen.
- Dieser Roboterstaubsauger ist nur für die Reinigung von Böden im Privathaushalt vorgesehen. Benutzen Sie ihn bitte nicht im Außenbereich, zum Beispiel auf dem Balkon, oder auf anderen Flächen als Fußböden, wie z. B. einem Sofa, oder im gewerblichen oder industriellen Bereich.
- Verwenden Sie den Roboterstaubsauger nicht in einer über dem Boden liegenden Ebene, wie auf Dachböden, offenen Balkonen oder Möbeln, es sei denn, es ist eine Schutzbarriere vorhanden.
- Verwenden Sie den Roboterstaubsauger nicht in Umgebungen, in denen die Temperaturen über 35 °C oder unter 0 °C liegen, und auch nicht auf Böden mit Flüssigkeiten oder klebrigen Substanzen.
- Heben Sie Kabel vom Boden auf, bevor Sie den Roboterstaubsauger verwenden, um zu verhindern, dass diese während der Reinigung mitgezogen werden.
- Lassen Sie keine zerbrechlichen oder losen Gegenstände, wie zum Beispiel Vasen oder Plastiktüten, auf dem Boden liegen, damit der Roboterstaubsauger von diese nicht behindert wird oder gegen sie stößt und sie beschädigt.
- Kinder, Haustiere oder Gegenstände dürfen weder auf dem stillstehenden noch dem sich bewegenden Roboterstaubsauger positioniert werden.
- Benutzen Sie den Roboterstaubsauger nicht zum Reinigen von Teppichböden.
- Achten Sie darauf, dass der Roboterstaubsauger keine harten oder spitzen

- Gegenstände wie z. B. Baumaterial, Glas und Nägel aufsaugen kann.
- Sprühen Sie keine Flüssigkeit in den Roboterstaubsauger (stellen Sie sicher, dass das 2-in-1 Staubfach mit Wassertank gründlich trocken ist, bevor Sie es wieder einbauen).
 - Stellen Sie den Roboterstaubsauger nicht auf den Kopf (das Gehäuse des Laserradars darf den Boden niemals berühren).
 - Der Laserradar dieses Produkts erfüllt die Anforderungen der Sicherheitsnorm IEC 60825-1:2014 für ein Laserprodukt der Klasse 1 und erzeugt keine die menschliche Gesundheit gefährdende Laserstrahlung.
 - Halten Sie sich an die Anweisungen im Benutzerhandbuch. Die Benutzer sind für alle Verluste oder Schäden verantwortlich, die durch unsachgemäßen Gebrauch dieses Produkts entstehen.
 - Ein detailliertes elektronisches Handbuch finden Sie unter www.mi.com/global/service/userguide

Akkus und Ladung

- **WARNUNG:** Verwenden Sie keine Akkus oder Ladestationen von Drittanbietern. Es darf nur das Netzteil <BLJ24W200120P-V> verwendet werden.
- Sie dürfen den Akku und die Ladestation nicht selbst zerlegen, reparieren oder modifizieren.
- Platzieren Sie die Ladestation nicht in der Nähe von Wärmequellen.

- Die Ladekontakte der Ladestation dürfen nicht mit nassen Händen oder nassem Stoff gereinigt oder abgewischt werden.
- Wenn der Roboterstaubsauger für eine längere Zeit nicht benutzt wird, laden Sie ihn voll auf, schalten ihn dann aus und lagern ihn an einem kühlen und trockenen Ort. Laden Sie den Roboterstaubsauger mindestens einmal alle 3 Monate auf, um eine Tiefentladung des Akkus zu vermeiden.
- Das Lithium-Ionen-Akkupack enthält Stoffe, die für die Umwelt schädigend sind. Bevor der Roboterstaubsauger entsorgt wird, muss zunächst der Akkupack entfernt werden, anschließend muss in Übereinstimmung mit den lokalen Gesetzen und Vorschriften des Landes oder der Region, in dem er benutzt wurde, eine Entsorgung oder Wiederverwertung stattfinden.
- Bevor Sie Akkus aus dem Gerät entfernen, sollten Sie die Akkus zunächst entleeren und sich vergewissern, dass das Gerät vom Stromnetz getrennt ist.
 - 1). Entfernen Sie die Schraube an der Unterseite und entfernen Sie die Abdeckung.
 - 2). Ziehen Sie den Akkustecker ab und entfernen Sie dann die Akkus. Beschädigen Sie das Akkugehäuse nicht, um Verletzungen zu vermeiden.
 - 3). Geben Sie die Akkus zum professionellen Recycling.

Produktübersicht

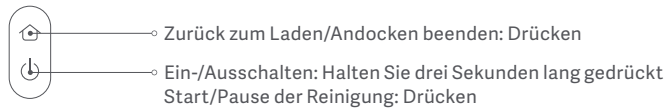
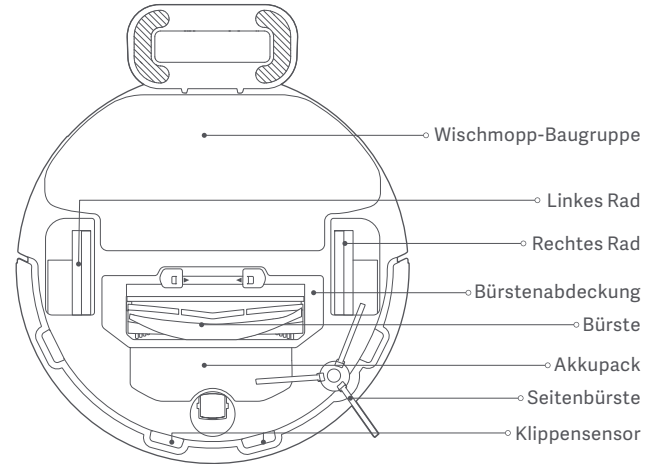
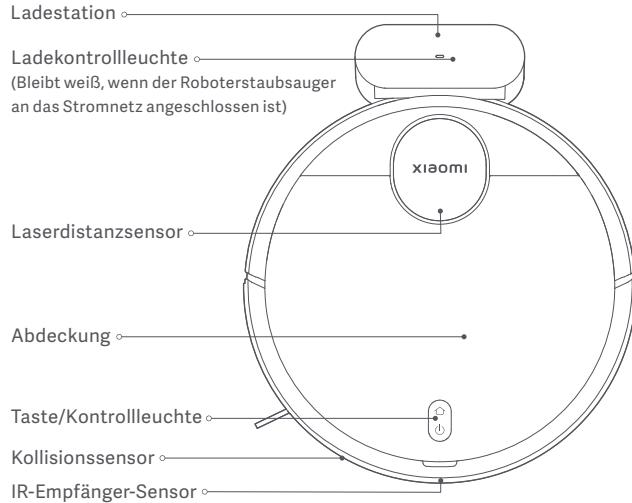

Beschreibung der Statuskontrollleuchte

Weiß	Normalbetrieb
Langsam blinkendes Weiß	Aufladen
Weiß blinkend	Zurückkehren zum Laden/Firmware wird aktualisiert

Gelb	WLAN getrennt
Gelb blinkend	Fehler
Aus	Herunterfahren/Schlaf

Vor der Verwendung

Entfernung und Installation

- Bitte entfernen Sie die Schutzstreifen von beiden Seiten des Roboterstaubsaugers.
- Entfernen Sie die Seitenbürste und bringen Sie sie an der in der Abbildung gezeigten Stelle an. Wenn die Seitenbürste richtig installiert ist, hören Sie ein „Klicken“.

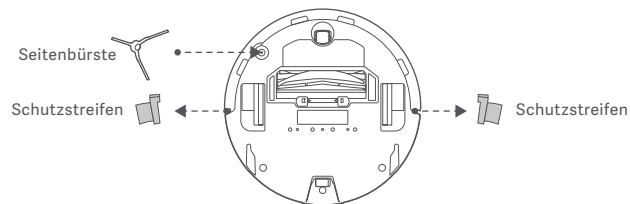

Wird aufgeladen

Entfernen Sie die Schutzfolie von der Ladestation. Platzieren Sie die Ladestation gegen eine Wand und verbinden Sie sie mit dem Strom. Setzen Sie den Roboterstaubsauger dann zum Aufladen in die Ladestation.

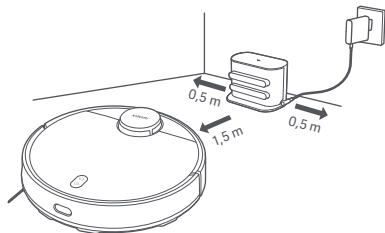

VORSICHTSHINWEISE:

- Stellen Sie die Ladestation nicht an einer Stelle mit direkter Sonneneinstrahlung auf.
- Stellen Sie bitte sicher, dass keine Gegenstände innerhalb von 0,5 m links und rechts und innerhalb von 1,5 m vor der Ladestation abgestellt werden.
- Wir empfehlen, den Roboterstaubsauger vor dem Erstgebrauch vollständig aufzuladen, um die optimale Akkuleistung zu erhalten und die Lebensdauer des Akkus zu maximieren.
- Der Roboterstaubsauger schaltet sich automatisch ein, wenn er sich in der Ladestation befindet. Während des Ladens kann er nicht ausgeschaltet werden.

Verbinden mit der Mi Home/Xiaomi Home-App

Dieses Produkt funktioniert mit der Mi Home/Xiaomi Home-App*. Verwenden Sie die Mi Home/Xiaomi Home-App für die Steuerung Ihres Geräts und für die Interaktion mit anderen Smart Home-Geräten.

Scannen Sie den QR-Code, um die App herunterzuladen und zu installieren. Ist die App bereits installiert, werden Sie zur Verbindungseinrichtungs-Seite weitergeleitet. Sie können aber auch im App Store nach „Mi Home/Xiaomi Home“ suchen, um die App herunterzuladen und zu installieren.

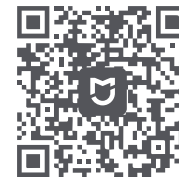

8A347322

Öffnen Sie die Mi Home/Xiaomi Home-App, tippen Sie auf das „+“ oben rechts und befolgen Sie die Anweisungen auf dem Bildschirm, um Ihr Gerät hinzuzufügen.

* In Europa (außer in Russland) wird die App unter dem Namen Xiaomi Home-App geführt. Der auf Ihrem Gerät angezeigte Name der App sollte standardmäßig verwendet werden.

Hinweise:

- Die Version der App wurde möglicherweise aktualisiert. Befolgen Sie bitte die Anweisungen zur aktuellen App-Version.
- Wenn der QR-Code des Roboterstaubsaugers nicht gescannt werden kann, können Sie nach seinem Namen suchen, um ihn hinzuzufügen.
- Wenn Sie den Roboterstaubsauger über ein iOS-Gerät mit der Mi Home/Xiaomi Home-App verbinden wollen, folgen Sie den Anweisungen in der App, um eine Verbindung mit dem Hotspot des Roboterstaubsaugers „ijai-vacuum-v17_miapXXXX“ herzustellen.

WLAN-Einstellungen zurücksetzen

Halten Sie bei eingeschaltetem Roboterstaubsauger die Tasten und sieben Sekunden lang gedrückt. Das WLAN ist erfolgreich zurückgesetzt, wenn Sie eine Sprachansage hören.

System zurücksetzen

Halten Sie die Taste fünf Sekunden lang gedrückt, bis Sie einen „Piepton“ hören, und halten Sie dann die Taste erneut fünf Sekunden lang gedrückt, bis Sie die Sprachansage hören. Der Roboterstaubsauger wird dann neu gestartet, und Einstellungen wie geplante Reinigung und WLAN werden auf die Werkseinstellungen zurückgesetzt.

Verwendung

Staubsaugen und Wischen starten

1. Nehmen Sie das 2-in-1-Staubfach mit Wassertank heraus, öffnen Sie den Stopfen, füllen Sie ihn mit sauberem Wasser und befestigen Sie dann den Stopfen wieder. Setzen Sie das 2-in-1-Staubfach mit Wassertank in der in der Abbildung gezeigten Richtung auf den Roboterstaubsauger auf und vergewissern Sie sich, dass der Clip fest verschlossen ist.

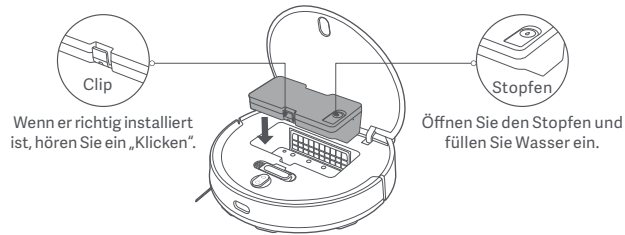

VORSICHTSHINWEISE:

- Bitte entfernen Sie den 2-in-1-Staubbehälter mit Wassertank bevor Sie Wasser auffüllen. Fügen Sie keine Flüssigkeiten wie heißes Wasser, Reinigungs- oder Desinfektionsmittel hinzu, um den Roboterstaubsauger nicht zu beschädigen.
- Aufgrund von Produktionstests kann der 2-in-1-Staubbehälter mit Wassertank Wasserflecken aufweisen, was normal ist.

2. Bevor Sie die Saug- und Wischfunktion verwenden, befeuchten Sie den Wischmopp, wringen Sie ihn aus und setzen Sie ihn dann auf den Wischmopphalter. Schieben Sie den Wischmopphalter entlang der Unterseite des Roboterstaubsaugers waagrecht in die in der Abbildung angegebene Richtung, bis er einrastet.

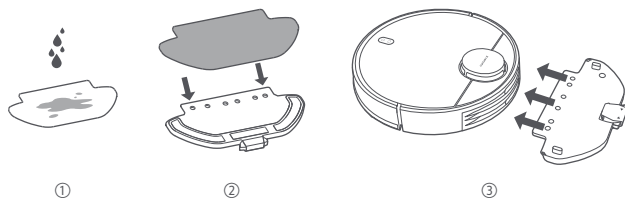

3. Drücken Sie die Taste , um mit dem Saugen und Wischen zu beginnen.

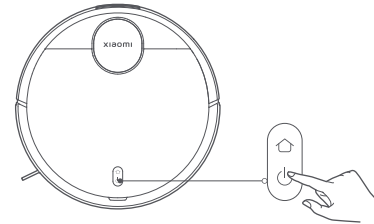

VORSICHTSHINWEISE:

- Entfernen Sie den 2-in-1-Staubbehälter mit Wassertank und gießen Sie das Restwasser bald nach der Beendigung eines Wischvorgangs aus. Reinigen und trocknen Sie den Wischmopp anschließend, um unangenehme Gerüche und Schimmel zu vermeiden.
- Wenn der Roboterstaubsauger in Betrieb ist, richten Sie bitte virtuelle Wände oder begrenzte Bereiche für Teppichböden in Ihrer Wohnung ein, um zu vermeiden, dass sich der Roboterstaubsauger im Teppich verheddert.

Wird nur die Staubsaugerfunktion benötigt, entfernen Sie bitte den Wischmopphalter.

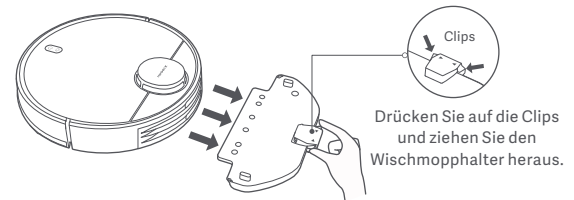

Pflege und Wartung

Pausieren



Wenn der Roboterstaubsauger in Betrieb ist, drücken Sie eine beliebige Taste, um den Betrieb zu unterbrechen. Drücken Sie die Taste , um das Reinigen wieder aufzunehmen.

Hinweis: Der Roboterstaubsauger wechselt in den Schlafmodus, nachdem er fünf Minuten lang angehalten wurde oder im Standby-Modus war. Drücken Sie eine beliebige Taste, um ihn wieder zu aktivieren.

Nachfüllen von Wasser oder Reinigen des Wischmopps

Wenn der Roboterstaubsauger in Betrieb ist, halten Sie ihn zunächst an und entfernen Sie dann den 2-in-1-Staubbehälter mit Wassertank, um Wasser nachzufüllen oder den Wischmopp zu reinigen. Setzen Sie dann den 2-in-1-Staubbehälter mit Wassertank wieder ein und drücken Sie die Taste , um die Arbeit wieder aufzunehmen.

Andocken und Aufladen

Wenn der Roboterstaubsauger arbeitet, drücken Sie die Taste , um den Vorgang zu unterbrechen, und drücken Sie die Taste  erneut, um den Robotersauger zum Aufladen in die Ladestation zurückkehren zu lassen. Wenn sich der Roboterstaubsauger im Standby-Modus befindet und nicht an die Ladestation angeschlossen ist, drücken Sie die Taste , um den Roboterstaubsauger zum Laden in die Ladestation zurückkehren zu lassen. Wenn eine Aufgabe abgeschlossen ist oder der Akku zu schwach ist, kehrt der Roboterstaubsauger automatisch zum Aufladen in die Ladestation zurück.

DND-Modus

Im Modus „Nicht stören“ (DND) nimmt der Roboterstaubsauger die Reinigung nicht wieder auf, führt keine planmäßigen Reinigungen durch und gibt keine Sprachanweisungen wieder, und die Anzeige schaltet sich nach einer Minute Ladezeit aus. Der DND-Modus kann in der App aktiviert oder deaktiviert werden. Hinweis: In der App finden Sie bitte weitere Funktionen, darunter Hier reinigen, Reinigung fortsetzen, Geplante Reinigung und Virtuelle Wände.

Hinweise:

- Wenn Sie den Roboterstaubsauger zum ersten Mal verwenden, folgen Sie bitte den Anweisungen in der App, um die schnelle Kartierung abzuschließen. Um eine genaue Kartierung zu gewährleisten, wird empfohlen, dem Roboterstaubsauger zu folgen und alle Hindernisse auf dem Boden zu entfernen, während er die Karte erstellt. Stellen Sie sicher, dass der Roboterstaubsauger von der Ladestation aus startet.
- Wenn der Roboterstaubsauger an einigen Stellen hängen bleibt oder die Oberfläche der Möbel zerkratzt, können Sie in der App Sperrbereiche festlegen, um zu verhindern, dass der Roboterstaubsauger diese Bereiche betritt.

Bürste und Seitenbürste

1. Entfernen Sie die Seitenbürste.
2. Halten Sie die Clips gedrückt, um die Bürstenabdeckung zu entfernen, entfernen Sie dann die Bürste, und ziehen Sie das Bürstenlager heraus.
3. Verwenden Sie die Reinigungsbürste zur Reinigung.

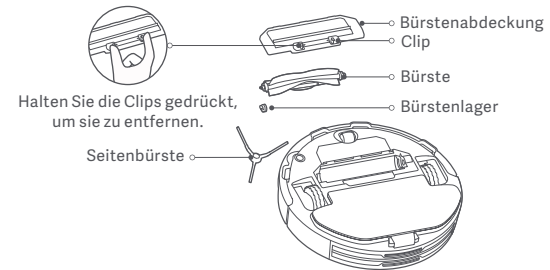

Reinigung der Bürste

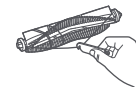

Schneiden Sie die Haare



Entfernen Sie Schmutz und Abfall

Hinweise:

- Für die Reinigung und Wartung des 2-in-1 Staubfachs mit Wassertank und Wischer-Baugruppe, beachten Sie bitte die Etiketten auf dem Tank und dem Wischerhalter.
- Es wird empfohlen, die Klippensensoren alle drei Monate mit einem weichen Tuch zu reinigen.
- Bitte beachten Sie die Tabelle für den Ersatz von Zubehörteilen, um eine optimale Reinigungswirkung sicherzustellen.

Bauteile	Wartungshäufigkeit	Ersatzhäufigkeit
Seitenbürste	Alle zwei Wochen	Alle 3 bis 6 Monate
Bürste	Wöchentlich	Alle 6 bis 12 Monate
Filter	Wöchentlich	Alle 3 bis 6 Monate
Bürstenabdeckung	/	Alle 3 bis 6 Monate (oder nach Abnutzung)
Wischmopp	Nach jedem Gebrauch	Alle 3 bis 6 Monate (oder nach Abnutzung)

Spezifikationen

Roboterstaubsauger

Bezeichnung	Roboterstaubsauger
Modell	B106GL
Nennspannung	14,8 V \equiv
Nennleistung	45 W
Ladespannung	20 V \equiv
Artikelmaße	ϕ 350 × 94,5 mm
Akkukapazität	3000 mAh (Nennkapazität) 3200 mAh (Nennkapazität)
Nettogewicht	3,6 kg
WLAN-Verbindung	WLAN IEEE 802.11 b/g/n 2,4 GHz Bluetooth 4.2
Betriebsfrequenz	2400-2483,5 MHz
Maximale Ausgangsleistung	<20 dBm

Unter normalen Einsatzbedingungen muss dieses Gerät einen Abstand von mindestens 20 cm zwischen der Antenne und dem Körper des Benutzers einhalten.

Ladestation

Modell	CDZB106GL
Nenneingang	20 V \equiv 1,2 A
Nennausgang	20 V \equiv 1,2 A
Artikelmaße	152 × 74,6 × 99,5 mm

Netzteil

Veröffentlichte Information	Wert und Präzision	Einheit
Hersteller	Zhongshan Baolijin Electronic Co.,Ltd.	-
Modellidentifikator	BLJ24W200120P-V	-
Eingangsspannung	100–240	V~
Eingangs-AC-Frequenz	50/60	Hz
Ausgangsspannung	20,0	V \equiv
Ausgangsstrom	1,2	A
Ausgangsleistung	24,0	W
Durchschnittliche aktive Effizienz	86,2	%
Effizienz bei Geringer Belastung (10 %)	81,5	%
Stromverbrauch im lastfreien Zustand	0,10	W

Informationen zur Einhaltung gesetzlicher Vorschriften

EU-Konformitätserklärung



Hiermit bestätigt Xiaomi Communications Co., Ltd.], dass das Funkgerät des Typs B106GL mit der Verordnung 2014/53/EU in Einklang steht. Der vollständige Wortlaut der EU-Konformitätserklärung ist unter der folgenden Internetadresse abrufbar:
<http://www.mi.com/global/service/support/declaration.html>

WEEE-Informationen zur Entsorgung und zum Recycling



Alle mit diesem Symbol gekennzeichneten Produkte sind Elektroschrott und Elektrogeräte (WEEE entsprechend EU-Richtlinie 2012/19/EU) und dürfen nicht mit unsortiertem Haushaltsmüll vermischt werden. Schützen Sie stattdessen Ihre Mitmenschen und die Umwelt, indem Sie Ihre zu entsorgenden Geräte an eine dafür vorgesehene, von der Regierung oder einer lokalen Behörde eingerichtete Sammelstelle zum Recycling von Elektroschrott und Elektrogeräten bringen. Eine ordnungsgemäße Entsorgung und Recycling helfen, negative Auswirkungen auf die Gesundheit von Umwelt und Menschen zu vermeiden. Wenden Sie sich bitte an den Installateur oder lokale Behörden, um Informationen zum Standort und den allgemeinen Geschäftsbedingungen solcher Sammelstellen zu erhalten.

GARANTIEERKLÄRUNG

DIESE GARANTIE GIBT IHNEN BESTIMMTE RECHTE UND MÖGLICHERWEISE VERFÜGEN SIE AUFGRUND DER GESETZE IHRES LANDES, IHRER PROVINZ ODER IHRES BUNDESLANDES ÜBER WEITERE RECHTE. IN EINIGEN LÄNDERN, PROVINZEN ODER BUNDESLÄNDERN SCHREIBT DAS VERBRAUCHERRECHT EINE MINDESTGARANTIEZEIT VOR. XIAOMI SCHLIESST IHRE WEITEREN RECHTE NICHT AUS, SCHRÄNKT SIE NICHT EIN UND SETZT SIE NICHT AUS, SOFERN DIES NICHT GESETZLICH ZULÄSSIG IST. UMFASSENDE INFORMATIONEN ZU IHREN RECHTEN FINDEN SIE IN DEN GESETZEN IHRES LANDES, IHRER PROVINZ ODER IHRES BUNDESLANDES.

1. EINGESCHRÄNKTE PRODUKTGARANTIE

Xiaomi garantiert Ihnen, dass Ihr Xiaomi-Produkt während der Garantiezeit bei normalem Gebrauch frei und bei Gebrauch in Übereinstimmung mit den Anweisungen des betreffenden Benutzerhandbuchs frei von Material- und Verarbeitungsfehlern ist.

Die gesetzlichen Gewährleistungsfristen und -bestimmungen ergeben sich aus den jeweiligen lokalen Gesetzen. Weitere Informationen zu den Garantieleistungen für Verbraucher finden Sie auf der Website von Xiaomi unter <https://www.mi.com/en/service/warranty/>.

Xiaomi garantiert Ihnen als Erstkäufer, dass das Xiaomi-Produkt während des oben genannten Zeitraums bei normalem Gebrauch frei von Material- und Verarbeitungsfehlern ist.

Xiaomi garantiert nicht, dass das Produkt unterbrechungsfrei oder fehlerfrei funktioniert.

Xiaomi haftet nicht für Schäden, die aus der Nichteinhaltung der Anweisungen zur Verwendung des Produkts resultieren.

2. RECHTSMITTEL

Wenn ein Hardwarefehler festgestellt wird und Xiaomi eine gültige Reklamation innerhalb der Garantiezeit erhält, wird Xiaomi entweder (1) das Produkt unter Verwendung neuer oder überholter Ersatzteile kostenlos reparieren, (2) das Produkt ersetzen oder (3) den Kaufpreis des Produkts zurückerstatten, wobei mögliche Versandkosten ausgeschlossen werden.

3. NUTZUNG DES GARANTIESERVICES

Um Garantieleistungen in Anspruch nehmen zu können, müssen Sie das

Produkt in der Originalverpackung oder einer ähnlichen Verpackung, die das Produkt im gleichen Maße schützt, an die von Xiaomi angegebene Adresse senden. Wenn dies nicht durch anwendbares Recht untersagt ist, kann Xiaomi vor der Erbringung von Garantieleistungen die Vorlage von Kaufnachweise(n) und / oder eine Registrierung von Ihnen verlangen.

4. AUSSCHLÜSSE UND EINSCHRÄNKUNGEN

Soweit nicht anders durch Xiaomi bestimmt, gilt diese eingeschränkte Garantie ausschließlich für das von oder für Xiaomi hergestellte Produkt, das durch das die Marken oder Handelsnamen oder das „Xiaomi“- bzw. „Mi“-Logo identifiziert werden kann.

Die Garantie beinhaltet keine (a) Schäden durch Naturereignisse oder höhere Gewalt, z. B. Blitzeinschläge, Tornados, Überschwemmungen, Feuer, Erdbeben oder andere äußere Ursachen; (b) Schäden durch Fahrlässigkeit; (c) Schäden durch kommerzielle Nutzung; (d) Schäden durch Änderungen oder Modifikationen an einem Teil des Produkts; (e) Schäden, die durch die gemeinsame Verwendung mit Produkten anderer Hersteller verursacht werden; (f) Schäden, die durch Unfall, Missbrauch oder Zweckentfremdung verursacht werden; (g) Schäden, die durch den Betrieb des Produkts im Widerspruch zur von Xiaomi beschriebenen zulässigen oder beabsichtigten Verwendung oder durch unzulässige Spannungs- oder Stromversorgung verursacht werden; (h) Schäden, die durch Serviceleistungen (einschließlich Upgrades und Erweiterungen) von Personen verursacht werden, die dafür nicht von Xiaomi autorisiert wurden.

Es liegt in Ihrer Verantwortung, Daten, Software oder andere Materialien, die Sie auf dem Produkt gespeichert haben, zu sichern. Es ist wahrscheinlich, dass Daten, Software oder andere Materialien bei Inanspruchnahme des Garantieservices verloren gehen oder Geräte neu formatiert werden und Xiaomi übernimmt keine Haftung für solche Schäden oder Verluste. Wiederverkäufer, Agenten oder Mitarbeiter von Xiaomi sind nicht berechtigt, Änderungen, Erweiterungen oder Ergänzungen hinsichtlich dieser eingeschränkten Garantie vorzunehmen. Sollte eine Bestimmung rechtswidrig oder nicht durchsetzbar sein, wird die Rechtmäßigkeit oder Durchsetzbarkeit der übrigen Bestimmungen davon nicht berührt oder beeinträchtigt.

Sofern dies nicht gesetzlich verboten oder anderweitig von Xiaomi versprochen wurde, ist der Kundendienst auf das Land oder die Region des ursprünglichen Kaufs beschränkt.

Produkte, die nicht ordnungsgemäß eingeführt wurden und/oder nicht

ordnungsgemäß von Xiaomi hergestellt wurden und/oder nicht ordnungsgemäß von Xiaomi oder einem offiziellen Händler von Xiaomi erworben wurden, fallen nicht unter diese Garantie. Gemäß geltendem Recht können Garantieforderungen gegen Einzelhändler geltend gemacht werden, die das Produkt trotz Ermangelung gegenseitiger Vertriebsvereinbarungen in Umlauf gebracht haben. In solchen Fällen ermutigt Sie Xiaomi, den Händler zu kontaktieren, bei dem Sie das Produkt gekauft haben.

Diese Garantieerklärung ist nicht auf Hong Kong und Taiwan anwendbar.

5. STILLSCHWEIGENDE GARANTIE

Soweit durch geltendes Recht zulässig, sind alle stillschweigend begründeten Garantien (einschließlich der Garantie der Gebrauchstauglichkeit oder der Eignung für einen bestimmten Zweck) zeitlich beschränkt und gelten maximal für die Dauer dieser eingeschränkten Garantie. In einigen Ländern ist die Beschränkung der Dauer stillschweigender Garantien nicht zulässig, sodass die o. g. Beschränkung auf Sie nicht zutrifft, wenn Sie Verbraucher in einem dieser Länder sind.

6. SCHADENS BESCHRÄNKUNG

Soweit durch geltendes Recht zulässig, haftet Xiaomi nicht für zufällige oder indirekte Schäden, Neben- oder Folgeschäden oder besondere Schadensfolgen einschließlich, aber nicht beschränkt auf, entgangenen Gewinnen oder Einnahmen sowie Datenverluste und Schäden, die aus einer Verletzung einer ausdrücklichen oder stillschweigenden Garantie- oder anderweitigen Bedingung oder aus einer anderen rechtlichen Grundlage resultieren, selbst wenn Xiaomi auf die Möglichkeit solcher Schäden hingewiesen wurde. In einigen Ländern sind Ausschluss oder Beschränkung der Haftung für indirekte oder Folgeschäden sowie besondere Schadensfolgen nicht zulässig, sodass die o. g. Beschränkung auf Sie evtl. nicht zutrifft.

7. KONTAKT XIAOMI

Kontaktinformationen finden Sie auf unserer Website:

<https://www.mi.com/en/service/warranty/>

Der Kundendienst kann durch jede Person im autorisierten Servicenetz von Xiaomi erbracht werden, durch die autorisierten Händler von Xiaomi oder durch den Endverkäufer, der die Produkte an Sie verkauft hat. Bei Fragen Sie sich bitte an die entsprechende von Xiaomi angegebene Person.

Benutzerhandbuch-Version: V1.0

Güvenlik Talimatları

Ürünü kullanmadan önce bu kılavuzu dikkatlice okuyun ve ileride başvurmak üzere saklayın.

Bu ürün yalnızca ev ortamında zemin temizliği için kullanılır. Ürünü dış mekanlarda, zemin olmayan yüzeylerde veya ticari ya da endüstriyel ortamlarda kullanmayın.

Kullanım Kısıtlamaları

- Bu cihaz, gözetim altında olmaları veya kendilerine cihazın güvenli bir şekilde kullanılmasına ve ilgili tehlikelerin anlaşılmasına yönelik talimatlar verilmiş olması durumunda 8 yaş ve üzeri çocuklar ve fiziksel, duyuşal veya zihinsel yetileri azalmış ya da deneyim ve bilgi eksikliği olan kişiler tarafından kullanılabilir. Çocuklar cihaz ile oynamamalıdır. Temizlik ve kullanıcı tarafından gerçekleştirilecek bakım, gözetim altında olmayan çocuklar tarafından yapılmamalıdır.
- Cihaz, yalnızca cihazla birlikte verilen güç kaynağı ünitesi ile birlikte kullanılmalıdır.
- Bu cihazda, yalnızca konu uzmanları tarafından değiştirilebilen piller bulunur.
- Lütfen temizleme fırçasını çocukların erişemeyeceği yerlerde saklayın.
- Saçları, bol giysileri, parmakları ve vücudun diğer kısımlarını cihazın açık bölümlerinden ve hareketli parçalarından uzak tutun.
- Temizlik robotunu yanıcı maddeleri temizlemek için kullanmayın.
- Temizlik robotunu lazerli radar kapağından tutarak kaldırmayın.
- Temizlik ve bakım gerçekleştirmeden önce temizlik robotunun kapalı olduğundan ve güç adaptörünün çıkarılmış olduğundan emin olun.

- Bu temizlik robotu yalnızca ev ortamındaki zeminleri temizlemek için tasarlanmıştır. Lütfen cihazı açık balkonlar gibi dış mekanlarda veya zemin harici yüzeylerde (kanepeler gibi) ya da ticari veya endüstriyel ortamlarda kullanmayın.
- Koruyucu bir bariyer olmadığı sürece temizlik robotunu ara kat (tavan) gibi zeminden yüksek yüzeylerde, açık balkonlarda veya mobilyaların üzerinde kullanmayın.
- Temizlik robotunu 35 °C'den yüksek veya 0 °C'den düşük ortam sıcaklıklarında ya da sıvı veya yapışkan maddeler bulunan zeminlerde kullanmayın.
- Temizlik sırasında sürüklenmelerine engel olmak için, temizlik robotunu kullanmadan önce zeminde bulunan kabloları kaldırın.
- Temizlik robotunun engelle karşılaşmasını veya engellere çarparak zarar görmesini önlemek için vazo veya plastik torba gibi kırılabilir veya gevşek nesnelere zeminden kaldırın.
- Sabit durumdayken veya hareket ederken temizlik robotunun üzerine çocuk, evcil hayvan ya da herhangi bir eşya koymayın.
- Temizlik robotunu halı temizlemek için kullanmayın.
- Temizlik robotunun yapı malzemeleri, cam veya çivi gibi sert ya da keskin cisimleri süpürerek çekmesine izin vermeyin.
- Temizlik robotunun üzerine herhangi bir sıvı püskürtmeyin (su tanklı 2'si 1 arada toz haznesini yeniden takmadan önce tamamen kurduğundan emin olun).
- Temizlik robotunu ters çevirerek yere koymayın (lazerli radar kapak hiçbir zaman zeminle temas etmemelidir).

- Bu ürünün lazerli radarı, Sınıf 1 lazer ürünlerinin güvenliğine ilişkin IEC 60825-1:2014 Standardına uygundur ve insan vücudu için zararlı lazer radyasyonu üretmez.
- Bu ürünü yalnızca kullanım kılavuzunda açıklandığı şekilde kullanın. Ürünün yanlış kullanımından kaynaklanabilecek herhangi bir kayıp veya hasardan kullanıcılar sorumludur.
- Ayrıntılı e-kılavuz için lütfen www.mi.com/global/service/userguide adresine gidin

Piller ve Şarj

- UYARI: Herhangi bir üçüncü taraf pil ve şarj standı kullanmayın. Yalnızca <BLJ24W200120P-V> güç adaptörü ile kullanın.
- Kendi başınıza pili veya şarj standını parçalarına ayırmaya, onarmaya veya bunlar üzerinde değişiklik yapmaya çalışmayın.
- Şarj standını bir ısı kaynağının yakınına yerleştirmeyin.
- Standın şarj temas yüzeylerini silmek veya temizlemek için ıslak bez kullanmayın ya da bu bölümlere ıslak elle dokunmayın.
- Temizlik robotu uzun süre kullanılmayacaksa cihazı tam olarak şarj edin ve ardından kapatın ve serin ve kuru bir yerde saklayın. Pili aşırı boşaltmaktan kaçınmak için temizlik robotunu en az 3 ayda bir tekrar şarj edin.
- Lityum iyon pil takımı, çevre için tehlikeli maddeler içerir. Temizlik robotunu imha etmeden önce lütfen önce pil takımını çıkarıp atın, ardından kullanıldığı ülkenin ya da bölgenin yerel yasa ve düzenlemelerine uygun olarak atın veya geri dönüştürün.

- Piller üründen çıkarılmadan önce pillerin bitmiş olması önerilir; ayrıca ürününüzün güçle bağlantısının kesildiğinden emin olmanız gerekir.
 - 1). Alttaki vidayı sökün ve kapağı kaldırın.
 - 2). Pil konnektörünü yuvasından çıkarın ve pilleri çıkarın. Yaralanma riskini önlemek için, pil tertibatına hasar vermeyin.
 - 3). Pilleri profesyonel bir geri dönüşüm kuruluşuna teslim edin.

Ürüne Genel Bakış

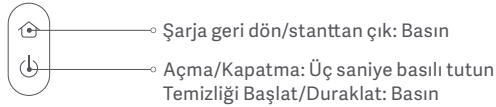
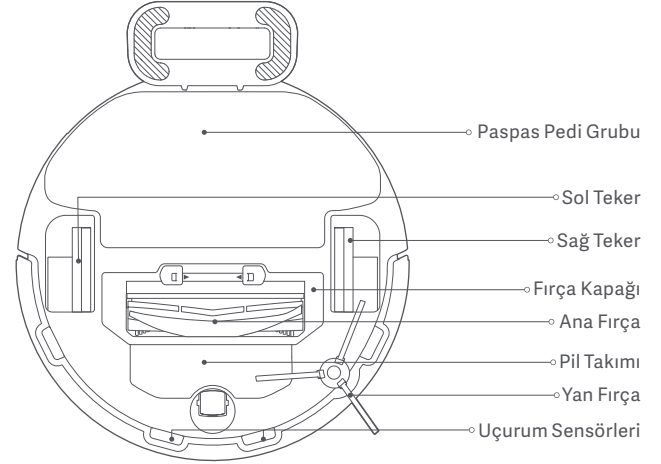
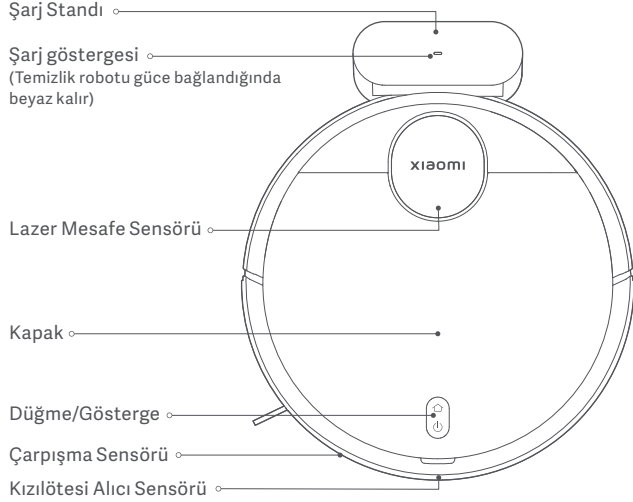

Gösterge Durum Açıklamaları

Beyaz	Normal çalışıyor
Yavaşça yanıp sönen beyaz ışık	Şarj oluyor
Yanıp sönen beyaz ışık	Şarja geri dönüyor/Aygıt yazılımı yükseltiliyor

Sarı	Wi-Fi bağlantısı kesildi
Yanıp sönen sarı	Hata
Kapalı	Kapalı/Uyku modunda

Kullanmadan önce

Çıkarma ve Kurulum

- Lütfen temizlik robotunun her iki yanındaki koruyucu şeritleri çıkarın.
- Yan fırçayı çıkarın ve şekilde gösterildiği şekilde yerine takın. Bir "klik" sesi duyduğunuzda yan fırça düzgün şekilde takılmış demektir.

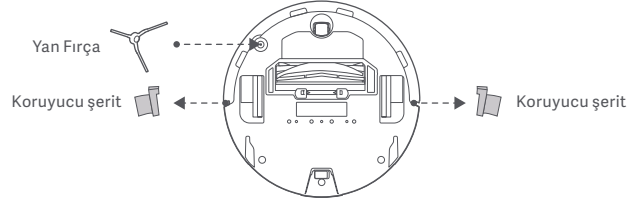

Şarj Etme

Şarj standı üzerindeki koruyucu filmi çıkarın. Şarj standını duvarın önüne yerleştirin ve elektrik prizine bağlayın. Ardından temizlik robotunu şarj etmek için şarj standına yerleştirin

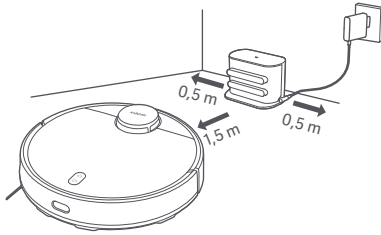

UYARILAR:

- Şarj standını doğrudan gün ışığı alan bir yere koymayın.
- Lütfen şarj standının sol ve sağ tarafında 0,5 m mesafesinde ve önünde 1,5 m mesafesinde hiçbir eşya bulunmadığından emin olun.
- Optimum pil performansını korumak ve pil ömrünü en üst düzeye çıkarmak için temizlik robotunu ilk kez kullanmadan önce tamamen şarj etmeniz önerilir.
- Temizlik robotu şarj standına yerleştiğinde otomatik olarak açılır ve şarj olurken kapatılamaz.

Mi Home/Xiaomi Home Uygulamasına bağlanma

Bu ürün Mi Home/Xiaomi Home uygulaması* ile çalışır. Cihazınızı kontrol etmek ve diğer akıllı ev cihazlarıyla etkileşime geçmek için Mi Home/Xiaomi Home uygulamasını kullanın.

QR kodunu tarayarak uygulamayı indirin ve yükleyin. Uygulama zaten yüklüyse bağlantı kurulum sayfasına yönlendirilirsiniz. Dilerseniz uygulamayı indirip yüklemek için uygulama mağazasında "Mi Home/Xiaomi Home" ifadesini arayın.



8A347322



Mi Home/Xiaomi Home uygulamasını açın, sağ üstteki "+" simgesine dokunun ve cihazınızı eklemeye yönelik istemleri izleyin.

* Uygulamanın Avrupa'daki (Rusya hariç) adı Xiaomi Home'dur. Cihazınızda görüntülenen uygulama adı varsayılan olarak kabul edilmelidir.



Notlar:

- Uygulamanın sürümü güncelleştirilmiş olabilir. Lütfen mevcut uygulama sürümüne ilişkin talimatları uygulayın.
- Temizlik robotunun QR kodu taranamıyorsa eklemek için ismiyle arayabilirsiniz.
- Temizlik robotunu bir iOS cihazı kullanarak Mi Home/Xiaomi Home uygulamasına bağlarken, temizlik robotunun "ijai-vacuum-v17_miapXXXX" erişim noktasına bağlanmak için uygulamadaki talimatları izleyin.

Wi-Fi Sıfırlama

Temizlik robotu açık durumdayken, yedi saniye boyunca  ve  düğmelerini basılı tutun. Bir sesli uyarı duyduğunuzda Wi-Fi başarıyla sıfırlanmış demektir.

Sistemi Sıfırlama

Bir "bip" sesi duyana kadar  düğmesini beş saniye basılı tutun ve ardından sesli uyarı duyana kadar  düğmesini tekrar beş saniye basılı tutun. Ardından temizlik robotu yeniden başlar ve programlanmış temizlik ve Wi-Fi gibi ayarlar varsayılan fabrika ayarlarına geri yüklenir.

Kullanım

Süpürmeyi ve paspaslamayı başlatma

1. Su tanklı 2'si 1 arada toz haznesini çıkarın, tapayı açın, temiz suyla doldurun ve ardından tapayı tekrar sıkın. Su tanklı 2'si 1 arada toz haznesini şekilde gösterilen yönde temizlik robotuna takın ve kancaların sıkıca kenetlendiğinden emin olun.

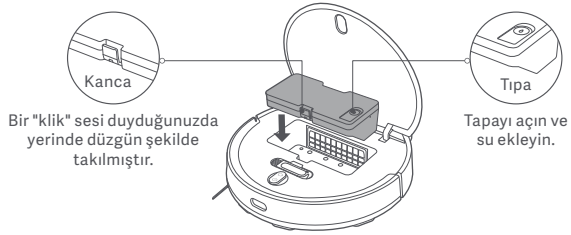

UYARILAR:

- Su ekmeden önce lütfen su tanklı 2'si 1 arada toz haznesini çıkarın. Temizlik robotuna zarar vermemek için sıcak su, deterjan veya dezenfektan gibi sıvılar eklemeyin.
- Üretim testi nedeniyle, su tanklı 2'si 1 arada toz haznesinde su lekeleri olabilir, bu normal bir durumdur.

2. Süpürme ve paspaslama işlevini kullanmadan önce, paspas pedini nemiştirin ve sıkın ve ardından paspas pedi tutucusuna takın. Paspas pedi tutucusunu, yerine oturana kadar şekilde gösterilen yönde temizlik robotunun alt kısmı boyunca yatay olarak kaydırın.

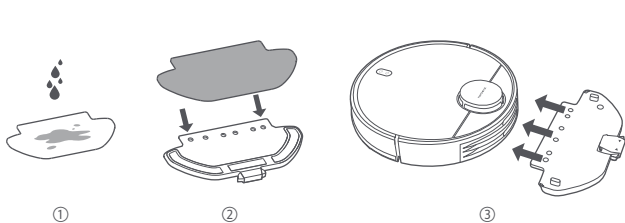

3. Süpürme ve paspaslama işlevini başlatmak için  düğmesine basın.

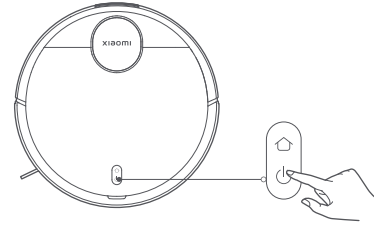

UYARILAR:

- Su tanklı 2'si 1 arada toz haznesini çıkarın ve bir temizleme işlemi tamamlandıktan sonra kalan suyu zamanında boşaltın. Ardından, koku ve küf oluşmaması için paspas pedini temizleyin ve kurutun.
- Temizlik robotunun çalışırken halıya dolaşmasını önlemek için lütfen evinizde halı kaplı alanlar için sanal duvarlar veya kısıtlı alanlar oluşturun.

Yalnızca süpürme işlevi gerekiyorsa, lütfen paspas pedi tutucusunu çıkarın.

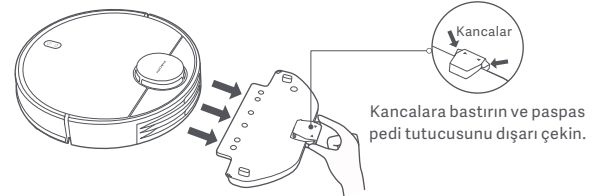



Duraklatma

Temizlik robotu çalışırken, duraklatmak için herhangi bir düğmeye basın. Temizliği sürdürmek için  düğmesine basın.
Not: Temizlik robotu, duraklatıldıktan veya beklemeye alındıktan beş dakika sonra uyku moduna girer. Uyandırmak için herhangi bir düğmeye basın.

Su Ekleme veya Paspas Pedini Temizleme

Temizlik robotu çalışırken, önce duraklatın, ardından su eklemek veya paspas pedini temizlemek için su tanklı 2'si 1 arada toz haznesini çıkarın. Ardından, su tanklı 2'si 1 arada toz haznesini yeniden takın ve görevi sürdürmek için  düğmesine basın.

Standa Yerleştirme ve Şarj Etme

Temizlik robotu çalışırken, görevi duraklatmak için  düğmesine basın ve temizlik robotunu şarj etmek üzere standı geri göndermek için  düğmesine tekrar basın. Temizlik robotu bekleme modundayken ve şarj standına bağlı değilken, temizlik robotunu şarj etmek üzere standı geri göndermek için  düğmesine basın. Bir görev tamamlandığında veya pil çok düşük olduğunda, temizlik robotu şarj olmak için otomatik olarak standı döner.

Rahatsız Etme modu

Rahatsız etme (DND) modunda, temizlik robotu temizliğe devam etmez, programlanmış temizleme işlemlerini gerçekleştirmez veya sesli komutları çalmaz ve bir dakika şarj olduktan sonra gösterge kapanır. Rahatsız Etme Modu uygulama üzerinden etkinleştirilebilir veya devre dışı bırakılabilir.

Not: Burayı Temizle, Temizlemeye Devam Et, Programlanmış Temizlik ve Sanal Duvarlar dahil olmak üzere daha fazla özellik için lütfen uygulamaya bakın.

Notlar:

- Temizlik robotunu ilk kez kullanırken, hızlı harita oluşturma işlemini tamamlamak için lütfen uygulama içi talimatları izleyin. Haritalama işleminin doğru olmasını sağlamak için, haritayı oluştururken temizlik robotunu takip etmeniz ve yerdeki tüm engelleri kaldırmamız önerilir. Temizlik robotunun, çalışmaya şarj standından başladığından emin olun.
- Temizlik robotu bazı alanlarda sıkışır veya mobilyaların yüzeyini çizerse, temizlik robotunun bu alanlara girmesini önlemek için uygulama üzerinden kısıtlı alanlar ayarlayabilirsiniz.

Bakım

Ana Fırça ve Yan Fırça

- Yan fırçayı çıkarın.
- Fırça kapağını çıkarmak için kancaları basılı tutun, ardından fırçayı çıkarın ve fırça yatağını dışarı çekin.
- Temizlemek için temizleme fırçasını kullanın.

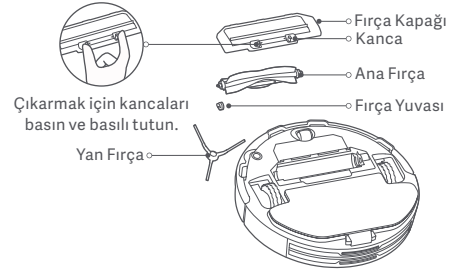

Ana Fırçayı Temizleme



Notlar:

- Su tanklı 2'si 1 arada toz haznesinin ve paspas pedi takımının temizliği ve bakımı için, lütfen su tankı ve paspas pedi tutucusundaki etiketlere bakın.
- Uçurum sensörünün yumuşak bir bezle üç ayda bir temizlenmesi önerilir.
- Optimum temizleme etkisini elde etmek için aksesuar değişimleri için lütfen tabloya bakın.

Bileşenler	Bakım Sıklığı	Değiştirme Sıklığı
Yan Fırça	İki haftada bir	3-6 ayda bir
Ana Fırça	Haftalık	6-12 ayda bir
Filtre	Haftalık	3-6 ayda bir
Fırça Kapağı	/	3-6 ayda bir (veya eskidiğinde)
Paspas pedi	Her kullanımdan sonra	3-6 ayda bir (veya eskidiğinde)

Teknik Özellikler

Temizlik Robotu

Ad	Temizlik Robotu
Model	B106GL
Nominal Voltaj	14,8 V ---
Nominal Güç	45 W
Şarj Voltajı	20 V ---
Ürün Boyutları	φ 350 × 94,5 mm
Pil Kapasitesi	3000 mAh (Tanımlı Kapasite) 3200 mAh (nominal kapasite)
Net Ağırlık	3,6 kg
Kablosuz Bağlantı	Wi-Fi IEEE 802.11 b/g/n 2,4 GHz Bluetooth 4.2
İşlem Frekansı	2400–2483,5 MHz
Maksimum Çıkış Gücü	<20 dBm

Normal koşullar altında, bu ekipman için anten ile kullanıcı gövdesi arasında en az 20 cm'lik bir mesafe bırakılmalıdır.

Şarj Standı

Model	CDZB106GL
Nominal Giriş	20 V --- 1,2 A
Nominal Çıkış	20 V --- 1,2 A
Ürün Boyutları	152 × 74,6 × 99,5 mm

Güç Adaptörü

Yayınlanan Bilgiler	Değer ve Kesinlik	Birim
Üretici	Zhongshan Baolijin Electronic Co.,Ltd.	-
Model Tanımlayıcısı	BLJ24W200120P-V	-
Giriş Voltajı	100–240	V~
Giriş AC Frekansı	50/60	Hz
Çıkış Voltajı	20,0	V---
Çıkış Akımı	1,2	A
Çıkış Gücü	24,0	W
Ortalama Aktif Verim	86,2	%
Düşük Yükte (%10) Verim	81,5	%
Yüksüz Güç Tüketimi	0,10	W

Yönetmeliğe Uygunluk Bilgileri

EU Uygunluk Beyanı



İşbu belge ile Xiaomi Communications Co., Ltd., radyo ekipmanı tipi B106GL ürününün 2014/53/EU sayılı Direktife uygun olduğunu beyan etmektedir. AB uygunluk beyanının tam metnine şu adresten ulaşılabilir:
<http://www.mi.com/global/service/support/declaration.html>

WEEE İmha ve Geri Dönüşüm Bilgileri



Bu sembolü taşıyan tüm ürünler, elektrikli ve elektronik ekipman atıklarıdır (2012/19/EU sayılı direktifte WEEE olarak belirtilmiştir) ve bunların sınıflandırılmamış evsel atıklarla birlikte atılmaması gerekir. Bunun yerine ekipman atıklarınızı, elektrikli ve elektronik ekipman atıklarının geri dönüşümü için devlet veya yerel makamlar tarafından belirlenmiş bir toplama noktasına teslim ederek insan sağlığını ve çevreyi korumanız gerekir. Doğru imha ve geri dönüşüm, çevre ve insan sağlığı üzerindeki olası olumsuz sonuçları önlemeye yardımcı olur. Söz konusu toplama noktaları ve bu tür toplama noktalarının koşul ve şartları ile ilgili daha fazla bilgi için lütfen kurulumcuya veya yerel makamlara başvurun.

GARANTİ BİLDİRİMİ

BU GARANTİ SİZE BELİRLİ HAKLAR VERMEKTEDİR VE BUNLARIN YANI SIRA ÜLKENİZİN, EYALETİNİZİN VEYA DEVLETİNİZİN YASALARIYLA SAĞLANAN BAŞKA HAKLARA DA SAHİP OLABİLİRSİNİZ. NİTEKİM BAZI ÜLKELERDE, EYALETLERDE VEYA DEVLETLERDE TÜKETİCİ YASALARI, BELİRLİ BİR ASGARİ GARANTİ SÜRESİ OLMASINI ZORUNLU KILABİLİR. XIAOMI, YASALARLA AKSİ BELİRTİLMEDİĞİ SÜRECE, SAHİP OLABİLECEĞİNİZ DİĞER HAKLARI HARİÇ TUTMAZ, SINIRLAMAZ VEYA ASKIYA ALMAZ. HAKLARINIZI TAM OLARAK ANLAMAK İÇİN ÜLKENİZİN, EYALETİNİZİN VEYA DEVLETİNİZİN YASALARINA BAŞVURMANIZ RİCA OLUNUR.

1. SINIRLI ÜRÜN GARANTİSİ

XIAOMI, Ürünlerin, Garanti Süresi boyunca normal kullanım koşulları altında ve ilgili Ürün kullanım kılavuzuna uygun olarak kullanılması şartıyla herhangi bir malzeme ve işçilik kusurunun olmadığını garanti eder.

Yasal garantilerle ilgili süre ve koşullar ilgili yerel yasalar tarafından sağlanır. Tüketici garantisiyle sunulan faydalar hakkında daha fazla bilgi edinmek için lütfen Xiaomi'nin resmi web sitesine başvurun: <https://www.mi.com/en/service/warranty/>.

Xiaomi, ilk alıcıya, Xiaomi Ürününün yukarıda belirtilen süre zarfında normal kullanım koşulları altında malzeme ve işçilik kusuru bulunmayacağını garanti eder.

Xiaomi, Ürünün kesintisiz veya hatasız bir şekilde çalışacağını garanti etmez.

Xiaomi, Ürünün kullanımıyla ilgili yönergelere uyulmamasından kaynaklanan hasarlardan sorumlu değildir.

2. TELAFİLER

Donanım kusuru bulunması ve Garanti Süresi içinde Xiaomi tarafından geçerli bir hak talebi alınması durumunda Xiaomi, (1) ürünü ücretsiz olarak onaracak, (2) ürünü değiştirecek veya (3) Ürünü iade edecektir (olası nakliye masrafları hariç).

3. GARANTİ KAPSAMINDA SERVİSTEN YARARLANMA

Garanti kapsamında servisten yararlanmak için Ürünü, orijinal ambalajında veya eşit derecede Ürün koruması sağlayan benzer bir

ambalajda Xiaomi tarafından belirtilen adrese teslim etmeniz gerekir. Yürürlükteki yasaların izin vermediği durumlar haricinde Xiaomi, garanti kapsamında servis almadan önce belirli kanıtlar veya satın alma belgesi sunmanızı ve/veya kayıt şartlarına uymanızı gerekli kılabilir.

4. İSTİSNALAR VE SINIRLAMALAR

Xiaomi tarafından aksi belirtilmedikçe işbu Sınırlı Garanti yalnızca, Xiaomi tarafından veya Xiaomi adına üretilip ticari marka, ticari ad ya da "Xiaomi" veya "Mi" logosu ile tanımlanan Ürünler için geçerlidir. İşbu Sınırlı Garanti; (a) yıldırım çarpması, kasırga, sel, yangın, deprem veya diğer harici nedenler gibi doğa olaylarına bağlı hasarlar; (b) İhmal; (c) Ticari kullanım; (d) Ürünün herhangi bir kısmında değişiklik yapılması; (e) Xiaomi dışı ürünlerle kullanımdan kaynaklanan hasarlar; (f) Kaza, suistimal veya yanlış kullanımdan kaynaklanan hasarlar; (g) Ürünü, Xiaomi tarafından açıklanan, izin verilen veya amaçlanan kullanımların dışında ya da uygun olmayan voltaj veya güç kaynağı ile çalıştırmaktan kaynaklanan hasarlar; (h) Xiaomi'nin temsilcisi olmayan herhangi bir kişi tarafından gerçekleştirilen servis işleminden (yükseltmeler ve genişletmeler dahil) kaynaklanan hasarlar için herhangi bir şekilde geçerli olmayacaktır.

Üründe depoladığınız veya muhafaza ettiğiniz tüm verileri, yazılımları veya diğer malzemeleri yedeklemek sizin sorumluluğunuzdadır. Ekipmandaki veriler, yazılımlar veya diğer malzemeler servis işlemi sırasında kaybolabilir veya yeniden biçimlendirilebilir ve Xiaomi bu tür bir hasar veya kayıptan sorumlu değildir.

Hiçbir Xiaomi satıcısının, temsilcisinin veya çalışanının işbu Sınırlı Garanti üzerinde herhangi bir değişiklik, genişletme veya ekleme yapma yetkisi yoktur. Herhangi bir koşulun yasadışı veya uygulanamaz olması durumunda, kalan koşulların yasalılığı veya uygulanabilirliği etkilenmez veya zarar görmez.

Yasalarla engellendiği veya Xiaomi'nin farklı vaatlerde bulunduğu durumlar haricinde, satış sonrası hizmetler ilk satın alınım yapıldığı ülke veya bölge ile sınırlı olacaktır.

Usulünce ithal edilmemiş ve/veya Xiaomi tarafından usulüne uygun olarak üretilmemiş ve/veya Xiaomi veya Xiaomi'nin resmi satıcısından usulüne uygun olarak alınmamış ürünler, bu garantiler kapsamında değildir. Yürürlükteki yasalara göre, ürünün satışını yapmış olan, resmi olmayan satıcıların sunduğu garantilerden yararlanabilirsiniz. Bu

nedenle, Xiaomi sizi ürünü satın aldığınız satıcıyla iletişim kurmaya davet ediyor.

Mevcut garantiler Hong Kong ve Tayvan'da geçerli değildir.

5. ZİMNİ GARANTİLER

Yürürlükteki yasaların izin verdiği ölçüde, tüm zımnî garantiler (ticari garantiler ve belirli bir amaca uygunluk dahil) işbu sınırlı garantinin azami süresiyle sınırlı bir süreye sahip olacaktır. Yargı mercilerinin, zımnî garantinin süresiyle ilgili sınırlamalara izin vermediği durumlarda yukarıdaki sınırlama uygulanmayacaktır.

6. HASAR SINIRLAMASI

Yürürlükteki yasalarla engellenmediği ölçüde Xiaomi; kazalardan kaynaklanan zararların yanı sıra kâr, gelir veya veri kaybı, açık ya da zımnî herhangi bir garanti veya koşulun ihlali sonucunda ya da başka herhangi bir yasal teori bağlamında ortaya çıkan zararlar dahil ancak bunlarla sınırlı olmaksızın özel veya dolaylı hiçbir zarardan söz konusu zararların olasılığıyla ilgili olarak önceden bilgilendirilmiş olsa bile sorumlu olmayacaktır. Bazı yargı mercilerinde özel veya dolaylı zararların hariç tutulmasına veya sınırlandırılmasına izin verilmez. Bu nedenle yukarıdaki sınırlama veya istisna sizin için geçerli olmayabilir.

7. XIAOMI İRTİBAT KİŞİLERİ

Müşterilerin şu web sitesini ziyaret etmesi rica olunur:

<https://www.mi.com/en/service/warranty/>

Satış sonrası hizmet için irtibat kişisi, Xiaomi yetkili servis ağında çalışan herhangi bir kişi, Xiaomi yetkili dağıtıcıları veya ürünleri satın aldığınız nihai satıcı olabilir. Emin değilseniz lütfen Xiaomi'nin belirleyebileceği ilgili kişiyle iletişime geçin.

Kullanım Kılavuzu Sürümü: V1.0

اقرأ هذا الدليل بعناية قبل الاستخدام واحتفظ به للرجوع إليه مستقبلاً.

هذا المنتج مخصص لتنظيف الأرضية في بيئة المنزل فقط. يحظر استخدامه في الخارج، أو على أسطح غير الأرضيات، أو في مكان تجاري أو صناعي.

قيود الاستخدام

- يمكن للأطفال في سن 8 أعوام أو أكبر استخدام هذا الجهاز، وكذلك من يعانون من إعاقات جسدية أو حسية أو عقلية أو لديهم نقص في الخبرة والمعلومات بشرط الإشراف عليهم أو تزويدهم بتعليمات الاستخدام الآمن للجهاز وفهمهم للمخاطر المتعلقة به. يجب وضع الجهاز بعيداً عن متناول أيدي الأطفال. لا يجوز للأطفال العبث بالجهاز. ولا يجوز للأطفال القيام بأعمال التنظيف أو الصيانة دون إشراف شخص بالغ.
- هذا الجهاز مصمم للاستخدام فقط مع وحدة مزود الطاقة المتوفرة مع الجهاز.
- يحتوي هذا الجهاز على بطاريات لا يمكن استبدالها إلا من قبل أشخاص مختصين.
- يُرجى إبقاء فرشاة التنظيف بعيداً عن متناول الأطفال.
- أبقِ الشعر والملابس الفضفاضة والأصابع وجميع أجزاء الجسم بعيداً عن الفتحات والأجزاء المتحركة.
- لا تستخدم المكنسة الكهربائية الروبوت لتنظيف أي أسطح محترقة.
- لا تُمسك المكنسة الكهربائية الروبوت بواسطة غطاء رادار الليزر الخاص بها.
- قبل التنظيف أو إجراء الصيانة، تأكد من إيقاف تشغيل المكنسة الكهربائية الروبوت وفصل محول الطاقة من الكهرباء.
- هذه المكنسة الكهربائية الروبوت مصممة فقط لتنظيف الأرضيات في بيئة منزلية. يُرجى عدم استخدامها في فسات خارجية مثل شرفة مفتوحة أو على سطح غير الأرضية مثل الأريكة أو في بيئة تجارية أو صناعية.

- لا تستخدم المكنسة الكهربائية الروبوت في منطقة معلقة فوق مستوى سطح الأرض، مثل دور علوي أو شرفة مفتوحة أو أعلى الأثاث، ما لم يكن هناك حاجز واقٍ.
- لا تستخدم المكنسة الكهربائية الروبوت عند درجة حرارة محيطية أعلى من 35 درجة مئوية أو أقل من 0 درجة مئوية أو على أرضية عليها سوائل أو مواد لاصقة.
- أبعد أي كابلات من الأرضية قبل استخدام المكنسة الكهربائية الروبوت لتجنب قيامها بسحبها أثناء التنظيف.
- التقط أي أشياء هشة أو فضفاضة من الأرضية، مثل المزهريات أو الأكياس البلاستيكية، لمنع انسداد المكنسة الكهربائية الروبوت أو الاصطدام بها والتسبب في أضرار.
- لا تضع الأطفال أو الحيوانات الأليفة أو أي شيء أعلى المكنسة الكهربائية الروبوت بينما تكون ثابتة أو متحركة.
- لا تستخدم المكنسة الكهربائية الروبوت لتنظيف السجاد.
- لا تسمح للمكنسة الكهربائية الروبوت بالتقاط أشياء صلبة أو حادة مثل مواد البناء أو الزجاج أو الأظافر.
- لا ترش أي سائل في المكنسة الكهربائية الروبوت (تأكد من أن حجرة الغبار 2 في 1 مع خزان المياه جافة تمامًا قبل إعادة تركيبها).
- لا تقلب المكنسة الكهربائية الروبوت (يجب ألا يلمس جسم رادار الليزر الأرض مطلقًا).
- يفي رادار الليزر لهذا المنتج بمعيار IEC 60825-1:2014 القياسي لسلامة منتجات الليزر من الفئة 1 ولا ينتج إشعاعات ليزر خطيرة على جسم الإنسان.
- استخدم هذا المنتج فقط كما هو موضح في دليل المستخدم. المستخدمون مسؤولون عن أي خسارة أو ضرر ناجم عن الاستخدام غير السليم لهذا المنتج.
- للحصول على دليل إلكتروني مفصل، يُرجى الانتقال إلى www.mi.com/global/service/userguide

البطاريات والشحن

- تحذير: لا تستخدم أي بطارية أو قاعدة شحن تابعة لشركة أخرى. لا تُستخدم إلا مع محول الطاقة <BLJ24W200120P-V> فقط.
- لا تحاول تفكيك البطارية أو قاعدة الشحن أو إصلاحهما أو تعديلهما بنفسك.
- لا تضع قاعدة الشحن بالقرب من مصدر حرارة.
- لا تستخدم قطعة قماش مبللة أو يدين مبلتين لمسح أو تنظيف موصلات شحن قاعدة الشحن.
- إذا لم يتم استخدام المكنسة الكهربائية الروبوت لفترة طويلة، فقم بشحنها بالكامل، ثم أطفئها واحفظها في مكان بارد وجاف. أعد شحن المكنسة الكهربائية الروبوت مرة واحدة على الأقل كل 3 أشهر لتجنب التفريغ الزائد للبطارية.
- تحتوي حزمة بطارية ليثيوم أيون على مواد خطيرة على البيئة. قبل التخلص من المكنسة الكهربائية الروبوت، يُرجى أولاً إزالة حزمة البطارية، ثم التخلص منها أو إعادة تدويرها وفقاً للقوانين واللوائح المحلية للبلد أو المنطقة التي تستخدم فيها.
- عند إزالة البطاريات من المنتج، يُفضل استنفاد البطاريات والتأكد من فصل الطاقة عن المنتج.
 - (1) قم بفك المسمار الموجود بالأسفل، ثم قم بإزالة الغطاء.
 - (2) افصل موصل البطارية، ثم أزل البطاريات. لا تتلف علبة البطارية لتجنب أي خطر حدوث إصابات.
 - (3) أعد البطاريات إلى شركة متخصصة في إعادة تدوير.

نظرة عامة حول المنتج

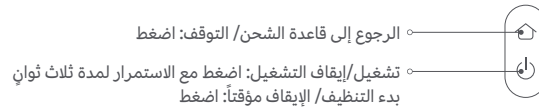
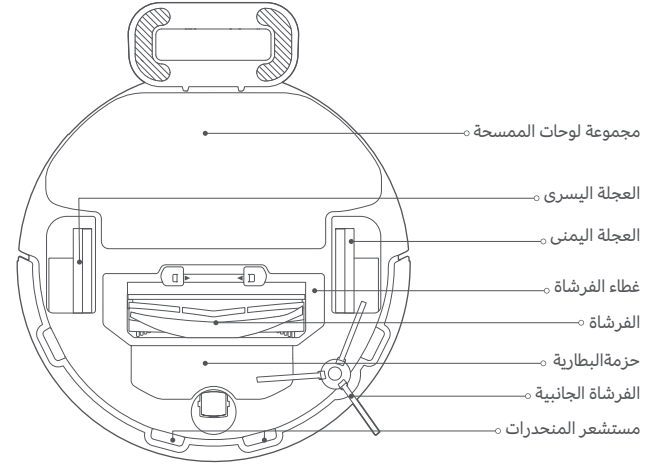
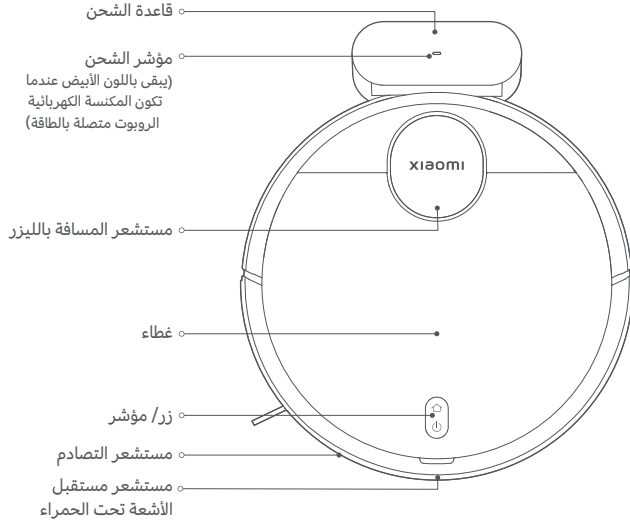

وصف حالة المؤشر

أصفر	Wi-Fi غير متصل
يومض بالأصفر	خطأ
متوقف	إغلاق/ في وضع النوم

أبيض	يعمل بشكل طبيعي
وميض بطيء باللون الأبيض	الشحن
وميض باللون الأبيض	الرجوع إلى الشحن/ ترقية البرنامج الثابت

قبل الاستخدام

الإزالة والتثبيت

- يرجى إزالة الأشرطة الواقية عن كلا جانبي المكينة الكهربائية الروبوت .
- أخرج الفرشاة الجانبية، وثبتها في المكان كما هو مشار إليه في الشكل. يتم تركيب الفرشاة الجانبية بصورة صحيحة عندما تسمع صوت "نقرة".

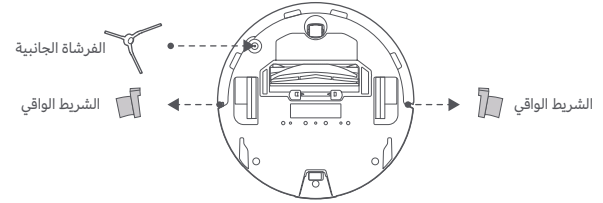

الشحن

- قم بإزالة الشريط الواقي من قاعدة الشحن. ضع قاعدة الشحن مقابل الجدار وقم بتوصيلها بالطاقة.
- ثم ضع المكينة الكهربائية الروبوت على قاعدة الشحن لشحنها.

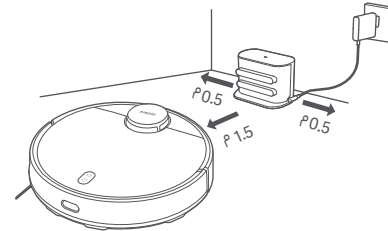

تنبيهات:

- لا تضع قاعدة الشحن في منطقة بها أشعة شمس مباشرة.
- يرجى التأكد من عدم وضع أي أشياء في نطاق 0.5 م على الجانبين الأيسر والأيمن وفي نطاق 1.5 م أمام قاعدة الشحن.
- يُنصح بشحن المكينة الكهربائية الروبوت بالكامل قبل استخدامها للمرة الأولى للحفاظ على أفضل أداء لبطاريتها وتحسين عمر خدمة البطارية.
- سيتم تشغيل المكينة الكهربائية الروبوت تلقائيًا عندما تكون في قاعدة الشحن ولا يُمكن إيقاف التشغيل أثناء الشحن.

الاتصال بتطبيق Mi Home/Xiaomi Home

يعمل هذا المنتج من خلال تطبيق Mi Home/Xiaomi Home*. استخدم تطبيق Mi Home/Xiaomi Home للتحكم في جهازك، وللتفاعل مع أجهزة المنزل الذكية الأخرى.



8A347322

امسح كود QR صوتيًا لتنزيل التطبيق وتثبيته. سيتم توجيهك إلى صفحة إعداد الاتصال في حال كان التطبيق مثبتًا بالفعل. أو ابحث عن "Mi Home/Xiaomi Home" في متجر التطبيقات لتنزيله وتثبيته .

افتح تطبيق Mi Home / Xiaomi Home ، واضغط على "+" في أعلى الجانب الأيسر، ثم اتبع المطالبات لإضافة جهازك .
* تتم الإشارة إلى التطبيق باسم تطبيق Xiaomi Home في أوروبا (عدا روسيا). وينبغي التعامل مع اسم التطبيق الذي يظهر على جهازك على أنه افتراضي .

ملاحظات:

- ربما قد تم تحديث إصدار التطبيق، الرجاء اتباع التعليمات استنادًا إلى إصدار التطبيق الحالي.
- إذا تعذر مسح رمز الاستجابة السريعة (QR) للمكينة الكهربائية الروبوت، فيمكنك البحث عن اسمه لإضافته.
- عند توصيل المكينة الكهربائية الروبوت بتطبيق Mi Home/Xiaomi Home باستخدام جهاز نظام تشغيل iOS، اتبع التعليمات في التطبيق للاتصال بنقطة اتصال المكينة الكهربائية الروبوت "izai-vacuum-v17_miapXXXX".

إعادة ضبط إعدادات Wi-Fi

عندما تكون المكينة الكهربائية الروبوت قيد التشغيل، اضغط مع الاستمرار على الزر و لمدة سبع ثواني. يتم تعيين Wi-Fi بنجاح عندما تسمع صوت تنبيه صوتي.

إعادة تعيين النظام

اضغط مع الاستمرار على الزر لمدة خمس ثواني حتى تسمع صوت "تنبيه". ثم اضغط مع الاستمرار على الزر لمدة 5 ثواني مرة أخرى حتى تسمع صوت تنبيه صوتي. بعد ذلك تعيد المكينة الكهربائية الروبوت التشغيل، ويتم استعادة الإعدادات مثل التنظيف المجدول Wi-Fi إلى إعدادات ضبط المصنع الافتراضية.

طريقة الاستخدام

بدء الكنس والمسح

1. أخرج حجرة الغبار 2 في 1 مع خزان المياه، افتح السدادة، وقم بتعبئة ماء نظيف، ثم قم بشد السدادة مجدداً، قم بتثبيت حجرة الغبار 2 في 1 مع خزان المياه على المكينة الكهربائية الروبوت في الاتجاه المشار إليه في الشكل، وتأكد من أن المشبك مثبت بإحكام.

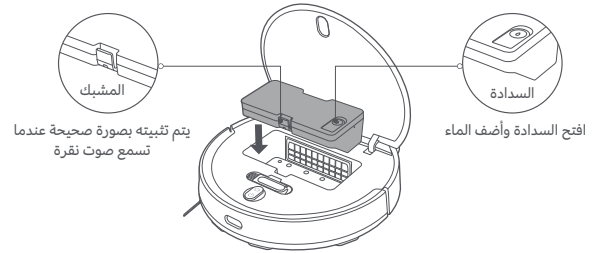

تنبيهات:

- يرجى إزالة حجرة الغبار 2 في 1 مع خزان المياه قبل إضافة الماء، لا تصف أي سوائل مثل الماء الساخن أو المنظفات أو المعقمات لمنع إتلاف المكينة الكهربائية الروبوت.
- بسبب اختبار الإنتاج، قد تحتوي حجرة الغبار 2 في 1 مع خزان المياه على بقع ماء، وهذا أمر طبيعي.

3. اضغط على الزر لبدء الكنس والمسح.

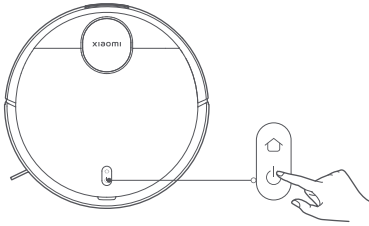

تنبيهات:

- أزل حجرة الغبار 2 في 1 مع خزان المياه ثم اسكب الماء المتبقي فيه في الوقت المناسب بعد إتمام مهمة المسح، ثم نظف وجفف لوحة المسحة لمنع الروائح والعفن.
- عند تشغيل المكينة الكهربائية الروبوت، يرجى إنشاء جدران افتراضية أو مناطق محظورة للمناطق المغطاة بالسجاد في منزلك لتجنب تشابك المكينة الكهربائية الروبوت في السجادة.

إذا كانت هناك حاجة إلى وظيفة الكنس فقط، فيرجى إزالة حامل لوحة المسحة.

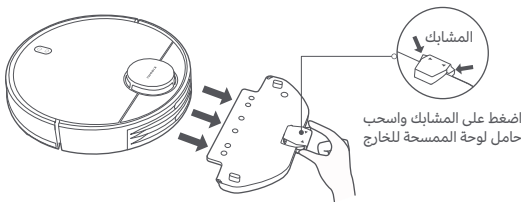

2. قبل استخدام وظيفة التنظيف الكنس والمسح، بلل لوحة المسحة واعصرها ثم قم بتثبيتها على حامل لوحة المسحة، حرك حامل لوحة المسحة على طول الجزء السفلي من المكينة الكهربائية الروبوت أفقياً في الاتجاه الموضح في الشكل حتى تستقر في مكانها

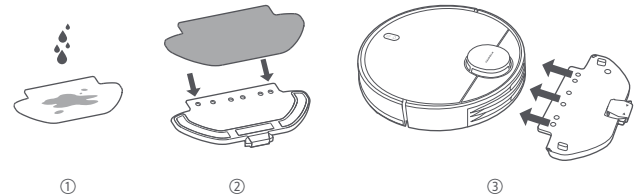

العناية والصيانة

الفرشاة والفرشاة الجانبية

1. قم بإزالة الفرشاة الجانبية.
2. اضغط مع الاستمرار على المشابك لإزالة غطاء الفرشاة، ثم قم بإزالة الفرشاة، وقم بسحب حامل الفرشاة.
3. استخدم فرشاة التنظيف للتنظيف.

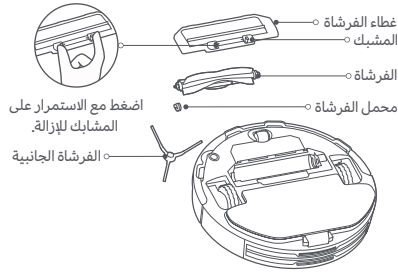

تنظيف الفرشاة



ملاحظات:

- لتنظيف وصيانة حجرة الغبار 2 في 1 مع خزان المياه وتجميع المسحاة، يرجى الرجوع إلى الملصقات على الخزان وحامل لوحة المسحاة.
- يُوصى بتنظيف مستشعر المنحدرات كل ثلاثة أشهر باستخدام قطعة قماش ناعمة.
- يرجى الرجوع إلى الجدول للملحقات البديلة لضمان تأثير الأداء الأمثل.

المكونات	تكرار الصيانة	الاستبدال المتكرر
الفرشاة الجانبية	كل أسبوعين	كل 3-6 أشهر
الفرشاة	أسبوعياً	كل 6-12 شهر
فلتر	أسبوعياً	كل 3-6 أشهر
غطاء الفرشاة	/	كل 3-6 أشهر (أو عند البلى)
لوحة المسحاة	بعد كل استخدام	كل 3-6 أشهر (أو عند البلى)

الإيقاف المؤقت

عندما يتم تشغيل المكنسة الكهربائية الروبوت، اضغط على أي زر للتوقف مؤقتًا، اضغط على الزر لاستئناف التنظيف.
ملاحظة: ستدخل المكنسة الكهربائية الروبوت في وضع النوم بعد التوقف المؤقت أو الاستعداد لمدة خمس دقائق.
اضغط على أي زر لإيقافها.

إضافة الماء أو تنظيف لوحة المسحاة

عندما تكون المكنسة الكهربائية الروبوت قيد التشغيل، قم بإيقافها مؤقتًا أولاً ثم قم بإزالة حجرة الغبار 2 في 1 مع خزان المياه لإضافة الماء أو تنظيف لوحة المسحاة. ثم أعد تثبيت حجرة الغبار 2 في 1 مع خزان المياه واضغط على الزر لاستئناف المهمة.

القاعدة والشحن

عندما تكون المكنسة الكهربائية الروبوت قيد العمل، اضغط على الزر لإيقاف المهمة مؤقتًا، واضغط على الزر مرة أخرى لإرسال المكنسة الكهربائية الروبوت للعودة إلى القاعدة للشحن. عندما تكون المكنسة الكهربائية الروبوت في وضع الاستعداد وغير متصلة بقاعدة الشحن، اضغط على الزر لإرسال المكنسة الكهربائية الروبوت للرجوع إلى القاعدة للشحن. عند انتهاء المهمة أو كانت البطارية منخفضة للغاية، ستعود المكنسة الكهربائية الروبوت تلقائياً إلى القاعدة للشحن.

وضع عدم الإزعاج

في وضع عدم الإزعاج (DND)، لا تستأنف المكنسة الكهربائية الروبوت التنظيف، أو تنفذ عمليات التنظيف المجدولة أو تشغيل التنبيهات الصوتية، ويتوقف المؤشر عن التشغيل بعد دقيقة واحدة من الشحن. يمكن تمكين وضع عدم الإزعاج (DND) وتعطيله في التطبيق.

ملاحظة: يرجى الرجوع إلى التطبيق للمزيد من الميزات، بما في ذلك التنظيف هنا، استئناف التنظيف، المنجدول والجدران الافتراضية.

ملاحظات:

- عند استخدام المكنسة الكهربائية الروبوت للمرة الأولى، يرجى إتباع المطالبات في التطبيق لإكمال إنشاء خريطة سريعة. لضمان الرسم الدقيق للخريطة، يُنصح بمتابعة المكنسة الكهربائية الروبوت وإزالة أي عوائق على الأرض عند إنشاء الخريطة. تأكد من بدء المكنسة الكهربائية الروبوت من قاعدة الشحن.
- إذا كانت المكنسة الكهربائية الروبوت تعلق أو تخدم سطح الأثاث في مناطق معينة، يمكنك تحديد المناطق المحظورة في التطبيق لمنع المكنسة الكهربائية الروبوت من الدخول إلى تلك المناطق.

المواصفات

محول الطاقة		
الوحدة	القيمة والدقة	المعلومات المنشورة
-	Zhongshan Baolijin Electronic Co.,Ltd.	الجهة المصنعة
-	BLJ24W200120P-V	معرف الطراز
فولت ~	240-100	جهد الإدخال
هرتز	60/50	تردد التيار المتردد للإدخال
فولت ===	20.0	فلطية الإخراج
أمبير	1.2	تيار الإخراج
واط	24.0	طاقة الإخراج
%	86.2	متوسط الكفاءة الفعالة
%	81.5	الكفاءة عند الحمل العالي (10%)
واط	0.10	استهلاك الطاقة بدون حمل

المكنسة الكهربائية الروبوت	
الاسم	مسحة ومكنسة كهربائية روبوت
الطراز	B106GL
الجهد المقدر	14.8 فولت ===
الطاقة المقدرة	45 واط
جهد الشحن	20 فولت ===
أبعاد المنتج	350 × 94.5 × 30 مم
سعة البطارية	3000 مللي أمبير ساعة (السعة المقدرة) 3200 مللي أمبير ساعة (السعة الإسمية)
الوزن الصافي	3.6 كلغم
الاتصال اللاسلكي	Wi-Fi IEEE 802.11b/g/n 2.4 GHz Bluetooth 4.2
تردد التشغيل	2400-2483.5 ميغاهرتز
الحد الأقصى لطاقة الإخراج	> 20 ديسيبل مللي واط

أثناء الاستخدام العادي، يجب إبقاء هذا الجهاز على مسافة لا تقل عن 20 سم بين الهوائي وجسم المستخدم.

قاعدة الشحن

الطراز	CDZB106GL
الإدخال المقدر	20 فولت === 1.2 أمبير
الإخراج المقدر	20 فولت === 1.2 أمبير
أبعاد المنتج	152 × 74.6 × 99.5 ملم

معلومات الامتثال التنظيمي

إعلان المطابقة للاتحاد الأوروبي

بموجب هذا، تعلن شركة Xiaomi Communications Co., Ltd. أن نوع جهاز الراديو B106GL يتوافق مع توجيه 2014/53/EU. النص الكامل لإعلان مطابقة الاتحاد الأوروبي متاح على عنوان الإنترنت التالي:
<http://www.mi.com/global/service/support/declaration.html>



معلومات التخلص وإعادة التدوير WEEE

جميع المنتجات التي تحمل هذا الرمز هي نفايات المعدات الكهربائية والإلكترونية (WEEE) وفقاً لتوجيه (2012/19/EU) التي لا ينبغي أن تختلط بالنفايات المنزلية التي لم يتم فرزها. وبدلاً من ذلك، يجب حماية صحة الإنسان والبيئة بتسليم معدات النفايات إلى نقطة تجميع مخصصة معينة من قبل الحكومة أو السلطات المحلية لإعادة تدوير نفايات المعدات الكهربائية والإلكترونية. سيساعد التخلص الصحيح وإعادة التدوير على منع النتائج السلبية المحتملة على البيئة وصحة الإنسان. يرجى الاتصال بشركة التركيب أو السلطات المحلية للحصول على مزيد من المعلومات حول الموقع بالإضافة إلى شروط وأحكام نقاط التجميع هذه.



إشعار الضمان

يمنحك هذا الضمان حقوق محددة، وقد يكون لديك حقوق أخرى بموجب قوانين بلدك أو مقاطعتك أو ولايتك. في الواقع، في بعض البلدان أو المقاطعات أو الولايات، يمكن أن يفرض قانون المستهلك فترة الضمان الأدنى. باستثناء ما يسمح به القانون، لا تستثنى Xiaomi أو تحدد أو توقف الحقوق الأخرى التي قد تكون لديك. لفهم حقوقك بشكل كامل، نندعوك لمراجعة قوانين البلد أو المقاطعة أو الولاية.

1. الضمان المحدود للمنتج

تضمن Xiaomi أن المنتجات خالية من العيوب الموجودة في المواد والتصنيع في ظل الاستخدام العادي واستخدامها وفقاً لدليل المستخدم الخاص بالمنتج، خلال فترة الضمان.

يتم توفير المدة والشروط المتعلقة بالضمانات القانونية بموجب القوانين المحلية المعنية. لمزيد من المعلومات حول مزايا الضمان للمستهلك، يرجى الرجوع إلى موقع Xiaomi الرسمي <https://www.mi.com/en/service/warranty/>.

تضمن Xiaomi للمشتري الأصلي أن منتج Xiaomi الخاص به سيكون خالياً من عيوب المواد والتصنيع في ظل الاستخدام العادي في الفترة المذكورة أعلاه.

لا تضمن Xiaomi تشغيل المنتج دون انقطاع أو خلوه من الأخطاء.

Xiaomi غير مسؤولة عن الأضرار الناشئة عن عدم الامتثال للتعليمات المتعلقة باستخدام المنتج.

2. الإصلاحات

إذا تم العثور على عيب في الأجهزة واستلمت شركة Xiaomi خلال فترة الضمان مطالبة صالحة، فستقوم Xiaomi إما (1) بإصلاح المنتج دون مقابل، أو (2) استبدال المنتج، أو (3) رد المنتج، ولا يتضمن ذلك التكاليف المحتملة للشحن.

3. كيفية الحصول على خدمة الضمان

للحصول على خدمة الضمان، يجب عليك تسليم المنتج، في عيوبه الأصلية أو عبوة ماثلة توفر درجة متساوية من حماية المنتج، إلى العنوان المحدد بواسطة Xiaomi. باستثناء الحد الذي يحظره القانون المعمول به، قد تطلب منك Xiaomi تقديم أدلة أو دليل على الشراء و/ أو الامتثال لمتطلبات التسجيل قبل الحصول على خدمة الضمان.

4. الاستثناءات والقيود

ما لم ينص على خلاف ذلك من قبل Xiaomi، ينطبق هذا الضمان المحدود فقط على المنتج الذي تم تصنيعه من قبل أو من أجل Xiaomi ويمكن التعرف عليه من خلال العلامات التجارية أو الاسم التجاري أو شعار "Xiaomi" أو "Mi".

7. جهات اتصال Xiaomi

بالنسبة للعملاء، يرجى زيارة الموقع الإلكتروني:

<https://www.mi.com/en/service/warranty/>

يمكن أن يكون الشخص المسؤول عن خدمة ما بعد البيع أي شخص في شبكة الخدمات المعتمدة لشركة Xiaomi أو الموزعين المعتمدين لشركة Xiaomi أو البائع النهائي الذي قام ببيع المنتجات لك. إذا كنت في شك، فيرجى الاتصال بالشخص المعني، حيث قد تحدده Xiaomi.

لا ينطبق الضمان المحدود على أي (أ) ضرر ناتج عن أفعال الطبيعة، على سبيل المثال، ضربات البروق أو الأعاصير أو الفيضانات أو الحريق أو الزلازل أو أي أسباب خارجية أخرى؛ (ب) الإهمال؛ (ج) الاستخدام التجاري؛ (د) تعديلات على أي جزء من المنتج؛ (هـ) الضرر الناجم عن الاستخدام مع منتجات غير Xiaomi؛ (و) الضرر الناجم عن حادث أو سوء استخدام أو سوء؛ (ز) الأضرار الناجمة عن تشغيل المنتج خارج الاستخدامات المسموح بها أو المقصودة التي حدتها Xiaomi أو باستخدام مصدر طاقة أو جهد غير مناسب؛ أو (ح) الأضرار الناجمة عن الخدمة (بما في ذلك الترياقات والتوسعات) التي يقوم بها أي شخص غير ممثل لشركة Xiaomi.

تقع على عاتقك مسؤولية الاحتفاظ بنسخة احتياطية من أي بيانات أو برامج أو مواد أخرى ربما تكون قد قمت بتخزينها أو حفظها على المنتج. من المرجح أن البيانات أو البرامج أو المواد الأخرى الموجودة في الجهاز سوف تُفقد أو تتم إعادة تنسيقها أثناء عملية الصيانة، ولا تتحمل Xiaomi مسؤولية هذا الضرر أو الفقدان.

لا يجوز لأي موزع أو وكيل أو موظف لدى Xiaomi إجراء أي تعديل أو تمديد أو إضافة لهذا الضمان المحدود. إذا اعتبر أي شرط غير قانوني أو غير قابل للتنفيذ، فإن قانونية أو قابلية تطبيق الشروط المتبقية لن تتأثر أو تقل فاعليتها.

باستثناء ما تحظره القوانين أو ما تعهدت به Xiaomi، تقتصر خدمات ما بعد البيع على بلد أو منطقة الشراء الأصلي.

لا تشمل الضمانات الحالية المنتجات التي لم تستورد و / أو لم يتم تصنيعها على النحو المطلوب من قبل شركة Xiaomi و / أو لم يتم الحصول عليها من شركة Xiaomi أو بائع رسمي تابع لها. وفقاً للقانون المعمول به، قد تستفيد من ضمانات بائع التجزئة غير الرسمي الذي باع المنتج. لذلك، نتشرك شركة Xiaomi بالاتصال ببائع التجزئة الذي اشترت منه المنتج. لا تنطبق الضمانات الحالية في هونغ كونغ وتايوان.

5. الضمانات الضمنية

باستثناء الحد الذي يحظره القانون المعمول به، فإن جميع الضمانات الضمنية (بما في ذلك الضمانات الخاصة بالتسويق والصلاحيات لغرض معين) ستكون محدودة المدة حتى الحد الأقصى لمدة هذا الضمان المحدود. لا تسمح بعض السلطات القضائية بفرض قيود على مدة الضمان الضمني، لذلك لن يتم تطبيق القيود المذكورة أعلاه في هذه الحالات.

6. الحد من الأضرار

باستثناء الحد الذي يحظره القانون المعمول به، لن تكون Xiaomi مسؤولة عن أي أضرار ناجمة عن حوادث أو أضرار غير مباشرة أو خاصة أو تبعية، بما في ذلك على سبيل المثال لا الحصر، خسارة الأرباح أو الإيرادات أو البيانات، أو الأضرار الناتجة عن أي خرق صريح أو ضمني. الضمان أو الشرط، أو تحت أي نظرية قانونية أخرى، حتى لو تم إبلاغ Xiaomi بإمكانية حدوث مثل هذه الأضرار لا تسمح بعض السلطات القضائية باستثناء أو تقييد الأضرار الخاصة أو غير المباشرة أو التبعية، لذلك قد لا ينطبق عليك التقييد أو الاستثناء الوارد أعلاه.

إصدار دليل المستخدم: الإصدار 1.0

יש לקרוא מדריך זה בקפידה לפני השימוש ולשמור אותו לסיוע בעתיד. מדריך זה נכתב בלשון זכר מטעמי נוחות בלבד, אך מיועד לשני המינים. מוצר זה מיועד לניקוי הרצפה בסביבה ביתית בלבד. אין להשתמש בו מחוץ לבית, על משטחים שאינם רצפות או בסביבה מסחרית או תעשייתית.

הגבלות שימוש

- מוצר זה לא נועד לשימוש על ידי אנשים (כולל ילדים) בעלי יכולות פיזיות, חושיות ונפשיות מוגבלות או חסרי ניסיון וידע, אלא אם הדבר נעשה תחת פיקוח או לאחר מתן הוראות בנוגע לשימוש במוצר על ידי אדם האחראי על בטיחותם. אין לתת לילדים לשחק במכשיר. פעולות הניקוי והתחזוקה על ידי המשתמש לא יבוצעו על ידי ילדים ללא פיקוח.
- המוצר נועד לשימוש עם יחידת ספק הכח המצורפת מדגם <BLJ24W200120P-V> ועמדת הטעינה המצורפת מדגם <CDZB106GL> בלבד.
- אם כבל הזינה ניזוק, יש להחליפו בכבל חדש הניתן לרכישה מהיבואן או מנציג השירות שלו. מכשיר זה כולל סוללות שניתנות להחלפה על ידי אדם מיומן בלבד.
- נא לשמור את מברשת הניקוי הרחק מהישג ידם של ילדים.
- יש להרחיק שיער, בגדים, אצבעות ואיברי גוף אחרים מהפתחים ומהחלקים הנעים.
- אין להשתמש בשואב האבק הרובוטי לניקוי חומרים דליקים.
- אין לאחוז בשואב האבק הרובוטי בכיסוי מכ"ם הלייזר שלו.
- יש לוודא ששואב האבק הרובוטי כבוי ושמתאם החשמל מנותק משקע החשמל לפני ביצוע פעולות ניקוי ותחזוקה.
- שואב אבק רובוטי זה נועד לניקוי רצפות בסביבה ביתית בלבד. אין להשתמש בו מחוץ לבית, למשל במרפסת פתוחה או במשטח שאינו רצפה כגון ספה, או בסביבה מסחרית או תעשייתית.

- אין להשתמש בשואב האבק הרובוטי באזור שתלוי מעל קומת הקרקע, למשל בלופט, במרפסת פתוחה או על גבי ריהוט, אלא אם קיים מחסום מגן.
- אין להשתמש בשואב האבק הרובוטי בטמפרטורת סביבה העולה על 35°C או הנמוכה מ- 0°C או על רצפה שעליה נוזלים או חומרים דביקים.
- לפני השימוש בשואב האבק הרובוטי יש להרים מהרצפה כבלים כדי למנוע את גרירתם בזמן הניקוי.
- יש לאסוף מהרצפה פריטים שבירים או רופפים, כגון אגרטלים או שקיות פלסטיק, כדי למנוע הפרעה לשואב האבק הרובוטי או היתקלות של המכשיר בהם וגרימת נזק.
- אין להניח ילדים, חיות מחמד או פריט כלשהו על גבי שואב האבק הרובוטי כשהוא עומד או כשהוא נע, אין להשתמש בשואב האבק הרובוטי לניקוי שטיחים.
- אין לאפשר לשואב האבק הרובוטי לאסוף חפצים חדים כגון חומרי בניה, זכוכית או מסמרים.
- אין לרסס נוזל כלשהו לתוך שואב האבק הרובוט (יש לוודא שתא האבק 2 ב-1 עם מיכל מים יבש היטב לפני התקנתו מחדש).
- אין להניח את שואב האבק הרובוטי כשהוא הפוך (אין לאפשר אף פעם למארז מכ"ם הלייזר לבוא במגע עם הרצפה).
- מכ"ם הלייזר במוצר זה עומד בדרישות תקן IEC 60825-1:2014 לבטיחות מוצר לייזר ברמת סיכון 1 (Class 1) ואינו פולט קרינת לייזר המסוכנת לבני אדם.
- יש להשתמש במוצר זה רק בהתאם להוראות שבמדריך למשתמש. המשתמשים אחראים לכל אובדן או נזק שנגרם עקב שימוש לא ראוי במוצר זה.
- לעיון במדריך מקוון מפורט, יש לבקר בכתובת www.mi.com/global/service/userguide

סוללות וטעינה

הוראות בטיחות לתחנה רב-תכליתית

- תחנת הטעינה מיועדת לשימוש פנים בלבד במקום שאינו חשוף לשמש, גשם וכדומה.
- לעולם אין להחליף את פתיל החשמל או את תחנת הטעינה בתחליפים לא מקוריים – יש לבצע החלפה רק בכבל מקורי הניתן לרכישה מיבואן המוצר.
- יש לאפשר גישה נוחה לחיבור וניתוק תקע הזינה של פתיל החשמל מרשת החשמל.
- חברו את עמדת הטעינה רק לשקע חשמל המספק את רמת המתח המתאימה המסומנת על עמדת הטעינה.
- מנעו חדירת מים או לחות.
- הרחיקו את עמדת הטעינה מטמפרטורות קיצוניות כגון: סביבת רדיאטור, תנור חם או מקום החשוף לקרינת השמש.
- הרחיקו את עמדת הטעינה מנרות דולקים, סיגריות וסיגרים דולקים, להבה גלויה וכדומה.
- מנעו נפילת עצמים על עמדת הטעינה.
- הימנעו מהתזת נוזלים כולל חומרי ניקוי או חומצות כלשהן על עמדת הטעינה וחלקיה.
- וודא שפתיל החשמל מונח באופן שאין סכנה שידרכו עליו או שיתקלו בו.
- בשימוש בכבל מאריך יש לוודא את תקינות מוליך הארקה שבכבל.
- לניתוק בטוח יש לאחוז בתקע פתיל החשמל ולא בכבל, ולמשוך אותו משקע החשמל.

הוראות בטיחות לסוללות ליתיום

- החלפה שגויה על ידי גורם שאינו מוסמך על ידי היצרן עלולה לגרום לפיצוץ.
- החלפת סוללה תבוצע רק על ידי גורם שהוסמך לכך על ידי היבואן ובסוללה מאותו דגם.

- אין לחשוף את המוצר ו/או את הסוללה לחום גבוה כגון: שמש, תנור חימום, מקור אש וכדומה.
 - אין להשליך את הסוללה לאשפה אלא למתקני מחזור המיועדים לכך בהתאם לתקנות המקומיות.
 - אזהרה: אין להשתמש בסוללה ובעמדת טעינה של צד שלישי כלשהו. יש להשתמש במתאם חשמל <BLJ24W200120P-V> בלבד.
 - אין לנסות לפרק, לתקן או לשנות את הסוללה או את עמדת הטעינה בעצמך.
 - אין להציב את עמדת הטעינה בסמוך למקור חום.
 - אין להשתמש במטלית רטובה או בידיים רטובות כדי לנגב או לנקות את המגעים של עמדת הטעינה.
 - אם אין כוונה להשתמש בשואב האבק הרובוטי לפרק זמן ממושך, יש לטעון אותו עד הסוף ואז לכבות ולאחסן אותו במקום יבש וקריר. יש לטעון מחדש את שואב האבק הרובוטי מדי 3 חודשים לפחות, כדי להימנע מפריקת יתר של הסוללה.
 - תא סוללת ליתיום-יון מכיל חומרים מסוכנים לסביבה. לפני השלכת שואב האבק הרובוטי, יש להסיר את תא הסוללה ואז להשליך או למחזר אותו בהתאם לחוקים והתקנות המקומיים בארץ או באזור שנעשה בו שימוש.
 - בהסרת הסוללות מהמוצר, עדיף לרוקן את הסוללות ולוודא שהמוצר מנותק מהחשמל.
- (1) יש להסיר את הבורג בחלק התחתון ואז להסיר את הכיסוי;
 - (2) יש לנתק את מחבר הסוללה מהחשמל ולאחר מכן להסיר את הסוללות. אין לפגוע בתא הסוללה, כדי לא להסתכן בפציעות.
 - (3) העבר את הסוללות המשומשות למתקן מיחזור מסודר.

סקירת המוצר

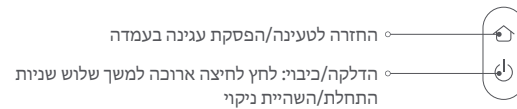
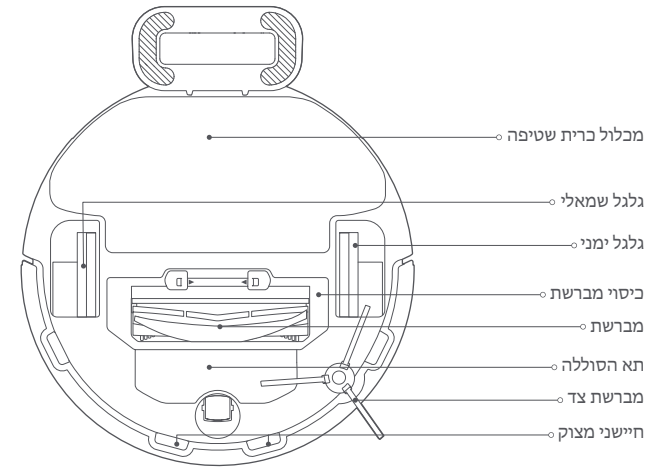
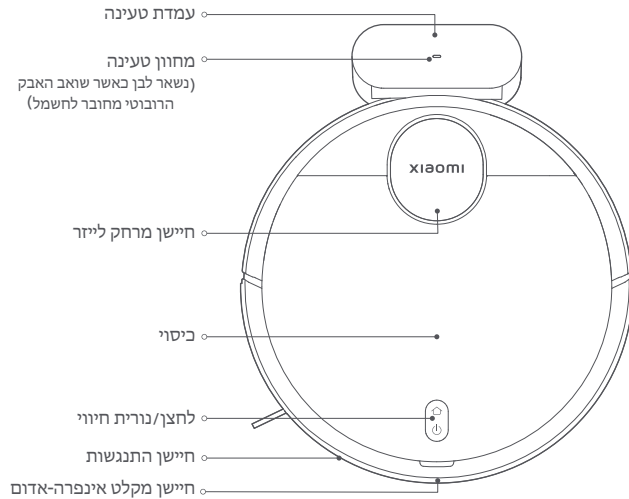

תיאורי סטטוס מחוון

חיבור Wi-Fi מנותק	צהוב
שגיאה	מהבהב בצהוב
כיבוי/במצב שינה	כבוי

פועל כרגיל	לבן
בטעינה	הבהוב איטי בלבן
חוזר לטעינה/הקושחה מתעדכנת	מהבהב בלבן

התחברות באמצעות האפליקציה Mi Home

מוצר זה פועל עם האפליקציה Mi Home. השתמש באפליקציה Mi Home כדי לשלוט במכשיר שלך ולתקשר עם מכשירים חכמים אחרים בבית.



8A347322

סרוק את קוד ה-QR כדי להוריד ולהתקין את האפליקציה. תנובת אל דף הגדרות החיבור אם האפליקציה כבר מותקנת. לחלופין תוכל לחפש את "Mi Home" בחנות האפליקציות, כדי להוריד ולהתקין אותה.

פתח את האפליקציה Mi Home, הקש "+" בצד הימני העליון ופעל על פי ההנחיות כדי להוסיף את המכשיר שלך.

הערות:

- ייתכן שהגרסה של האפליקציה עודכנה, יש לפעול לפי ההוראות המתאימות לגרסת האפליקציה הנוכחית.
- אם קוד ה-QR של שואב האבק הרובוטי אינו ניתן לסריקה, ניתן לחפש את שמו ולהוסיף אותו.
- בעת חיבור של שואב האבק הרובוטי לאפליקציות Mi Home/Xiaomi Home באמצעות מכשיר iOS, מלא את ההוראות באפליקציה כדי להתחבר לנקודה החמה של שואב האבק הרובוטי "ijai-vacuum-v17_miapXXXX".

איפוס רשת Wi-Fi

כאשר שואב האבק הרובוטי מופעל, לחץ על הלחצנים למשך שבע שניות. ה-Wi-Fi אופס בהצלחה לאחר שתשמע הנחיה קולית.

איפוס המערכת

לחץ והחזק את הלחצן למשך חמש שניות עד שתשמע צפצוף, ולאחר מכן לחץ והחזק את הלחצן למשך חמש שניות שוב עד שתשמע את ההנחיה הקולית. לאחר מכן שואב האבק הרובוטי מופעל מחדש, והגדרות כגון ניקוי מתחמן ו-Wi-Fi משוחזרות לברירת המחדל של היצרן.

לפני השימוש

הסרה והתקנה

- אנא הסר את רצועות המגן משני צידי שואב האבק הרובוטי.
- הוצא את מברשת הצד והתקן אותה במיקום כפי שמצוין באיור. מברשת הצד מותקנת החלכה בהישמע נקישה.

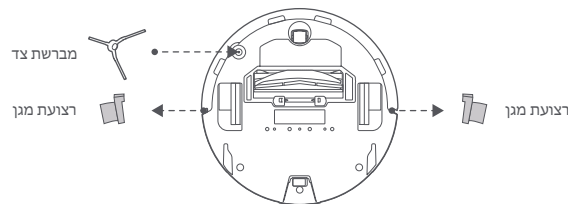

טעינה

הסר את ציפוי המגן שעל עמדת הטעינה. הנח את עמדת הטעינה כנגד קיר וחבר אותה לשקע חשמל. לאחר מכן הנח את שואב האבק הרובוטי על עמדת הטעינה לצורך טעינה.

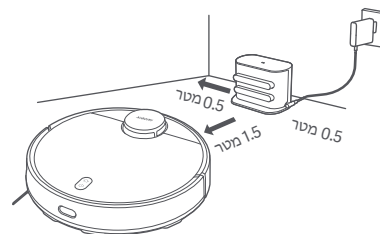

אזהרות:

- אין להניח את עמדת הטעינה באזור החשוף לקרינת שמש ישירה.
- יש לוודא שלא ממוקמים חפצים כלשהם במרחק של 0.5 מטר מימין ומשמאל לעמדת הטעינה ובמרחק של 1.5 מטר מלפניה.
- מומלץ להטעין את שואב האבק הרובוטי באופן מלא לפני השימוש הראשון כדי לשמור על ביצועי סוללה מיטביים וכדי לשפר את אורך חיי הסוללה.
- שואב האבק הרובוטי יידלק באופן אוטומטי כשהוא מונח בעמדת הטעינה, ולא ניתן לכבותו במהלך הטעינה.

ביצד להשתמש

התחלת השאיבה והשטיפה

1. הוצא את תא האבק 2 ב-1 עם מיכל המים, פתח את הפקק, מלא במים נקיים ולאחר מכן הדק את הפקק מחדש. התקן את תא האבק 2 ב-1 עם מיכל המים על גבי שואב האבק הרובוטי בכיוון המצוין באיור, וודא שהתפס מהודק היטב.

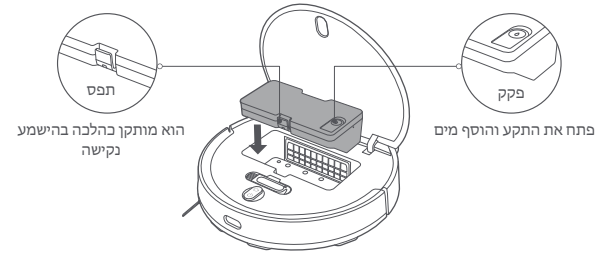

אזהרות:

- אגס הסר את תא האבק 2 ב-1 עם מכל מים ואת כרית השטיפה. לפני הוספת מים. אל תוסיף נוזלים כגון מים חמים, חומר ניקוי או חומר חיטוי כדי למנוע פגיעה בשואב האבק הרובוטי.
- עקב בדיקות ייצור, בתא האבק 2 ב-1 עם מכל המים עשויים להיות כתמי מים, דבר זה נורמלי.

3. לחץ על הלחצן כדי להתחיל לשאוב ולשטוף.

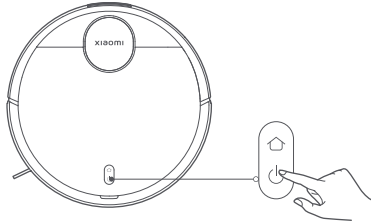

אזהרות:

- הסר את תא האבק 2 ב-1 עם מכל המים ושפוך את המים שנותרו במועד המתאים לאחר סיום משימת שטיפה. לאחר מכן נקה ויבש את כרית השטיפה כדי למנוע היווצרות עובש וריחות בלתי נעימים.
- כאשר שואב האבק הרובוטי פועל, אגס הגדר קירות ורטואלים או אזורים מוגבלים עבור אזווי שטיחים בביתך כדי למנוע משואב האבק הרובוטי להסתבך בשטיח.

2. לפני השימוש בפונקציית השאיבה והשטיפה, הרטב את כרית השטיפה וסחט אותה ואז הרכב אותה על מחזיק כרית השטיפה. החלק את מחזיק כרית השטיפה לאורך החלק התחתון של שואב האבק הרובוטי אופקית בכיוון המצוין באיור עד שייכנס למקומו בנקישה.

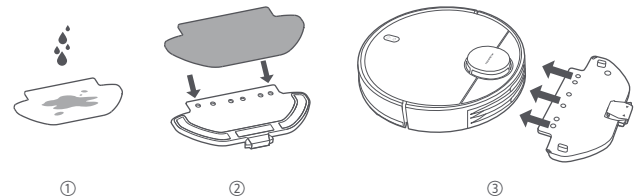

אם יש צורך רק בפונקציית שאיבת האבק, אגס הסר את מחזיק כרית השטיפה.

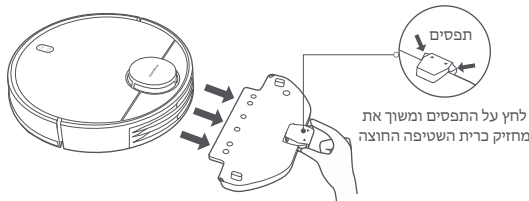

טיפול ותחזוקה

מברשת ומברשת צד

1. הסר את מברשת הצד.
2. לחץ והחזק את התפסים כדי להסיר את כיסוי המברשת, ולאחר מכן הסר את המברשת, ומשוך החוצה את מסב המברשת.
3. השתמש במברשת הניקוי כדי לנקות.

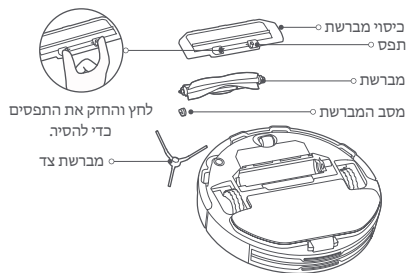

ניקוי המברשת

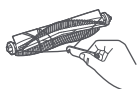

נזור את השיער

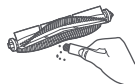

הסר לכלוך ופסולת

הערות:

- לניקוי ותחזוקה של תא האבק ב-2 עם מיכל מים ומכלול רפידות מגב, עיין בתוויות על המיכל ומחזיק משטח מגב.
- מומלץ לנקות את חיישן המדרון בכל שלושה חודשים באמצעות מטלית עדינה.
- אנה עיין בטבלה להחלפת אבזורים כדי להבטיח את אפקט הניקוי האופטימלי.

חלקים	תדירות תחזוקה	תדירות החלפה
מברשת צד	כל שבועיים	כל 3-6 חודשים
מברשת	כל שבוע	כל 6-12 חודשים
מסנן	כל שבוע	כל 3-6 חודשים
כיסוי מברשת	/	כל 3-6 חודשים (או כאשר מתבלה)
כרית שטיפה	לאחר כל שימוש	כל 3-6 חודשים (או כאשר מתבלה)

הערה: אנה עיין בטבלה להחלפת אבזורים כדי להבטיח את אפקט הניקוי האופטימלי.

השהיה

כאשר שואב האבק הרובוטי פועל, לחץ על לחצן כדי להשהות. לחץ על הלחצן כדי לחדש את הניקוי.
הערה: שואב האבק הרובוטי יכנס למצב שינה לאחר השהייה או המתנה למשך חמש דקות. לחץ על לחצן כלשהו כדי להעיר אותו.

הוספת מים או ניקוי כרית השטיפה

כאשר שואב האבק הרובוטי פועל, השהה אותו תחילה ולאחר מכן הסר את תא האבק ב-2 או ב-1 עם מכל המים כדי להוסיף מים או לנקות את כרית השטיפה. לאחר מכן הרכב מחדש את תא האבק ב-2 או ב-1 עם מכל המים ולחץ על הלחצן כדי להמשיך את המשימה.

עגינה וטעינה

כאשר שואב האבק הרובוטי פועל, לחץ על הלחצן כדי להשהות את המשימה, ולחץ על הלחצן שוב כדי לשלוח את שואב האבק הרובוטי חזרה לעמדת הטעינה כדי להטעין. כאשר שואב האבק הרובוטי נמצא במצב המתנה ואינו מחובר לעמדת הטעינה, לחץ על הלחצן כדי לשלוח את שואב האבק הרובוטי חזרה לעמדת טעינה. כאשר משימה הושלמה או שהסוללה חלשה מדי, שואב האבק הרובוטי יחזור אוטומטית לעמדת הטעינה כדי להטעין.

מצב 'נא לא להפריע'

במצב 'נא לא להפריע' (DND), שואב האבק הרובוטי אינו מחדש את הניקוי, במצב ניקויים מתוזמנים או משמיע הנחיות קוליות, והמחונן נכבה לאחר דקה של טעינה. ניתן להפעיל או לבטל את מצב DND באפליקציה.

הערה: עיין באפליקציה לתכונות נוספות, כולל Clean There (לנקות שם), המשך ניקוי, ניקוי מתחונן וקירות וירטואליים.

אזהרות:

- בעת שימוש בשואב האבק הרובוטי בפעם הראשונה, אנה עקוב אחר ההנחיות בתוך האפליקציה כדי להשלים יצירת מפה מהירה. כדי להבטיח מיפוי מדויק, מומלץ לעקוב שואב האבק הרובוטי ולהסיר כל מכשול על הקרקע כאשר הוא יוצר את המפה. דא ששואב האבק הרובוטי מתחיל מתחת הטעינה.
- אם שואב האבק הרובוטי עלול להיתקע או לשרוט את פני השטח של הרהיטים באזורים מסוימים, ניתן להגדיר אזורים מוגבלים באפליקציה כדי למנוע את שואב האבק הרובוטי מכניסה לאותם אזורים.

מפרטים

מתאם חשמל		
יחידה	ערך דיוק	מידע שפורסם
-	Zhongshan Baolijin Electronic Co.,Ltd.	יצרן
-	BLJ24W200120P-V	מזהה דגם
ולט AC	240-100	מתח הזנה
הרץ	60/50	תדר הזנת AC
ולט DC	20.0	מתח מוצא
אמפר	1.2	זרם מוצא
וואט	24.0	הספק מוצא
%	86.2	יעילות ממוצעת בחיבור לחשמל
%	81.5	יעילות בעומס נמוך (10%)
וואט	0.10	צריכת חשמל ללא עומס

שואב אבק רובוטי	
שם	שואב אבק רובוטי
דגם	B106GL
מתח נקוב	14.8 וולט DC
הספק נקוב	45 וואט
מתח טעינה	20 וולט DC
מידות הפריט	φ 350 × 94.5 מ"מ
קיבולת הסוללה	3000 מילי-אמפר לשעה (קיבולת נקובה) 3200 מילי-אמפר לשעה (קיבולת נומינלית)
משקל נקי	3.6 ק"ג
קישוריות אלחוטיות	Wi-Fi IEEE 802.11 b/g/n 2.4 GHz Bluetooth 4.2
תדר פעולה	2400-2483,5 MHz
הספק מוצא מרבי	<20 dBm

בתנאי שימוש רגילים, יש לשמור על ציוד זה במרחק של 20 ס"מ לפחות בין האנטנה לגוף המשתמש.

עמדת טעינה

עמדת טעינה	
דגם	CDZB106GL
הספק נקוב	20 וולט DC, 1.2 אמפר
פלט נקוב	20 וולט DC, 1.2 אמפר
מידות הפריט	152 × 74.6 × 99.5 מ"מ

מידע על תאימות גולטרית

הצהרת תאימות של האיחוד האירופי

Xiaomi Communications Co., Ltd. מכריזה בזאת כי ציוד הרדיו מסוג

B106GL מציית להנחיה EU/2014/53.

הטקסט המלא של הצהרת התאימות של האיחוד האירופי זמין בכתובת

האינטרנט הבאה:

<http://www.mi.com/global/service/support/declaration.html>



מידע על השלכה ומחזור לפי WEEE

כל המוצרים הנושאים סמל זה הם פסולת אלקטרונית וציוד אלקטרוני
waste electrical and electronic equipment - WEEE לפי הנחיה
(EU/2012/19) שאין לערבבה עם פסולת ביתית לא ממוינת.
במקום זאת, יש להגן על בריאות האדם ועל הסביבה על ידי מסירת הפסולת
לנקודת איסוף ייעודית למחזור פסולת אלקטרונית וציוד אלקטרוני, שנקבעה
על ידי הממשלה או הרשויות המקומיות. השלכה ומחזור נכונים יסייעו
במניעת ההשלכות השליליות הפוטנציאליות על הסביבה ועל בריאות האדם.
לקבלת מידע נוסף על המיקום ועל התנאים וההתניות של נקודות איסוף אלה,
פנה ליבואן או לרשות המקומית.



Instruções de segurança

Leia este manual com atenção antes de utilizar o produto e guarde-o para referência futura.

Este produto destina-se à limpeza de pavimentos, apenas em ambientes domésticos. Não o utilize em ambientes exteriores, superfícies que não as de pisos ou ambientes comerciais ou industriais.

Restrições de Utilização

- Este aparelho pode ser utilizado por crianças a partir de 8 anos e pessoas com capacidades físicas, sensoriais ou mentais reduzidas ou com falta de experiência ou conhecimento, se as mesmas forem corretamente supervisionadas ou instruídas sobre a utilização do aparelho de forma segura e se compreenderem os riscos envolvidos. As crianças não deverão brincar com o aparelho. A limpeza e a manutenção não devem ser executadas por crianças sem supervisão.
- O aparelho deve ser utilizado apenas com a fonte de alimentação fornecida.
- O aparelho contém pilhas que apenas podem apenas ser substituídas por pessoas qualificadas.
- Mantenha a escova de limpeza fora do alcance das crianças.
- Mantenha o cabelo, roupas largas, dedos e quaisquer outras partes do corpo afastadas das aberturas e peças móveis.
- Não utilize o aspirador robô para limpar substâncias em combustão.
- Não pegue no aspirador robô pela tampa do radar a laser.

- Certifique-se de que tanto o aspirador robô como o respectivo transformador estão desligados antes da limpeza ou manutenção.
- Este aspirador robô destina-se apenas a limpar pavimentos em ambientes domésticos. Por favor, não o utilize em ambientes exteriores, como varandas, ou superfícies que não as de pisos, como sofás, ou em ambientes comerciais ou industriais.
- Não utilize o aspirador robô em áreas suspensas acima do nível do solo, tais como sótãos, varandas ou em cima de móveis, exceto se houver uma barreira protetora.
- Não utilize o aspirador robô a uma temperatura ambiente acima de 35 °C ou abaixo de 0 °C, nem em pisos molhados ou com substâncias pegajosas.
- Retire todos os cabos do chão antes de utilizar o aspirador robô para evitar que este os arraste durante o processo de limpeza.
- Retire quaisquer objetos frágeis ou espalhados pelo chão, tais como vasos ou sacos de plástico, para evitar que o aspirador robô fique obstruído ou embata nos mesmos, provocando danos.
- Não coloque crianças, animais de estimação ou quaisquer objetos em cima do aspirador robô, esteja ele imóvel ou em movimento.
- Não utilize o aspirador robô para limpar tapetes.
- Não deixe o aspirador robô aspirar objetos duros ou afiados, tais como materiais de construção, vidros ou pregos.
- Não pulverize líquidos para o aspirador robô (certifique-se de que o compartimento do pó 2 em 1 com tanque de água se encontra bem seco antes

de proceder à reinstalação).

- Não coloque o aspirador robô de cabeça para baixo (o invólucro do radar a laser nunca deve tocar no chão).
- O radar a laser deste produto cumpre a norma IEC 60825-1:2014 de segurança de produtos a laser de Classe 1, e não produz radiação a laser perigosa para o corpo humano.
- Utilize este produto somente conforme as instruções deste manual do utilizador. Os utilizadores são responsáveis por quaisquer prejuízos ou danos que possam resultar do uso indevido deste produto.
- Para consultar o manual detalhado online, visite www.mi.com/global/service/userguide

Pilhas e Carregamento

- AVISO: Não utilize baterias ou bases de carregamento de terceiros. Utilize apenas o transformador <BLJ24W200120P-V>.
- Não tente desmontar, reparar ou modificar a bateria ou a base de carregamento por conta própria.
- Não coloque a base de carregamento perto de fontes de calor.
- Não limpe os pontos de contacto da base de carregamento com um pano molhado ou as mãos molhadas.
- Se o aspirador robô não for utilizado durante um longo período de tempo, carregue-o totalmente, desligue-o e guarde-o num local fresco e seco.

Recarregue o aspirador robô pelo menos uma vez a cada três meses para evitar uma descarga excessiva da bateria.

- A bateria de íões de lítio contém substâncias nocivas ao meio ambiente. Antes de descartar o aspirador robô, por favor, remova primeiro a bateria e descarte-a ou recicle-a de acordo com as leis e regulamentos do país ou região em que foi utilizado.
- Ao remover as pilhas do produto, certifique-se de que estão gastas e que o produto está desligado da corrente elétrica.
 - 1). Retire o parafuso na parte inferior e remova a tampa.
 - 2). Desligue o conector da bateria da corrente elétrica e remova as pilhas. Para evitar o risco de ferimentos, não danifique a caixa da bateria.
 - 3). Devolva as pilhas a um centro de reciclagem competente.

Visão geral do produto

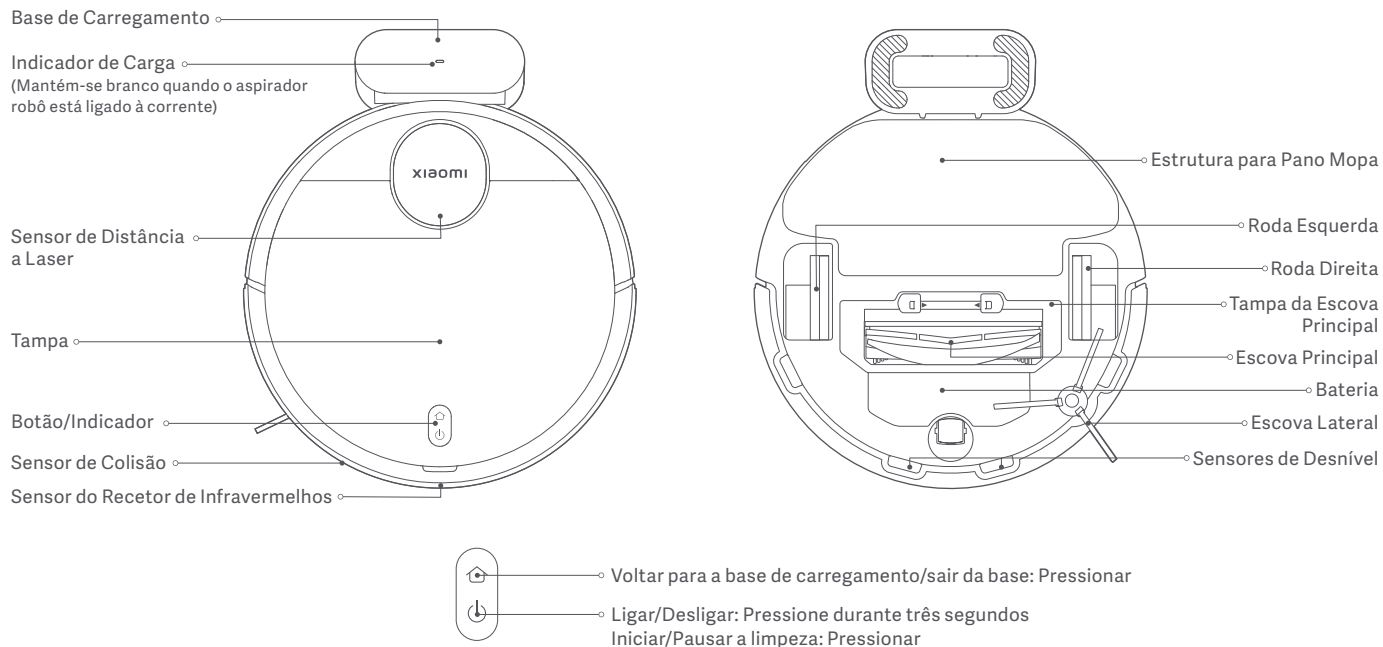

Descrições do Estado do Indicador

Branco	Funcionamento normal
A piscar lentamente em branco	A carregar
A piscar em branco	A voltar para a base de carregamento/A atualizar o firmware

Amarelo	Wi-Fi desligado
A piscar em amarelo	Erro
Apagado	Desligado/Em modo de repouso

Antes de Utilizar

Remoção e Instalação

- Por favor, remova as tiras protetoras de ambos os lados do aspirador robô.
- Retire a escova lateral e instale-a no ponto indicado na figura. Assim que ouvir um clique, a escova lateral estará instalada.

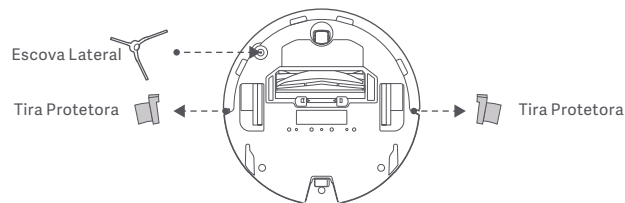

Carregamento

Remova a película protetora da base de carregamento. Encoste a base de carregamento a uma parede e ligue-a à corrente. De seguida, coloque o aspirador robô na base de carregamento para o carregar.

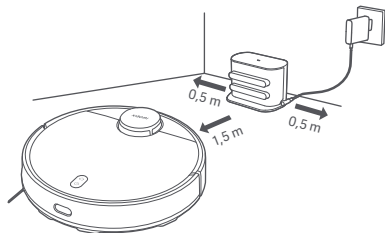

PRECAUÇÕES:

- Não coloque a base de carregamento numa área exposta diretamente à luz solar.
- Por favor, certifique-se de que não se encontram objetos num espaço de 0,5 m à esquerda ou direita ou num espaço de 1,5 m à frente da base de carregamento.
- Recomenda-se que carregue totalmente o aspirador robô antes da primeira utilização, de forma a manter o desempenho ideal da bateria e maximizar a vida útil da mesma.
- O aspirador robô liga-se automaticamente quando se encontra na base de carregamento e não pode ser desligado enquanto estiver a carregar.

Ligar à Aplicação Mi Home/Xiaomi Home

Este produto é compatível com a aplicação Mi Home/Xiaomi Home*. Utilize a aplicação Mi Home/Xiaomi Home para controlar o dispositivo e interagir com outros dispositivos domésticos inteligentes.

Leia o código QR para transferir e instalar a aplicação. A página de configuração da ligação será aberta se a aplicação já estiver instalada. Também pode pesquisar "Mi Home/Xiaomi Home" na loja de aplicações para a transferir e instalar.

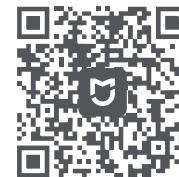

8A347322

Abra a aplicação Mi Home/Xiaomi Home e toque em "+" no canto superior direito. De seguida, siga as instruções para adicionar o dispositivo.

* Na Europa, a aplicação é denominada Xiaomi Home (exceto na Rússia). O nome da aplicação apresentado no seu dispositivo deve ser utilizado como nome predefinido.

Notas:

- A versão da aplicação pode ter sido atualizada. Siga as instruções com base na versão atual da aplicação.
- Se não for possível digitalizar o código QR do aspirador robô, pode procurar pelo nome do mesmo para o adicionar.
- Para conectar o aspirador robô à aplicação Mi Home/Xiaomi Home com um dispositivo iOS, siga as instruções na aplicação para se ligar ao hotspot do aspirador robô "jjai-vacuum-v17_miapXXXX".

Repor a ligação de Wi-Fi

Com o aspirador robô ligado, pressione os botões e durante sete segundos. Quando ouvir um aviso de voz, significa que o Wi-Fi foi reiniciado com sucesso.

Sistema de Reinicialização

Pressione o botão durante cinco segundos até ouvir um sinal sonoro, e volte a pressionar o botão durante cinco segundos até ouvir um aviso de voz. O aspirador robô será reiniciado, e as definições de fábrica, como limpezas agendadas e definições de Wi-Fi, serão restauradas.

Como utilizar

Iniciar a Aspiração e a Lavagem

1. Retire o compartimento do pó 2 em 1 com tanque de água, abra o plug, encha com água limpa, e depois aperte o plug. Instale o compartimento do pó 2 em 1 com tanque de água no aspirador robô na direção indicada na figura, e certifique-se que o clipe está preso firmemente.

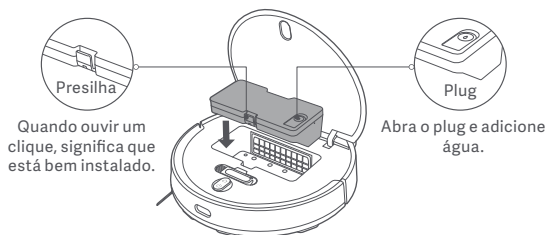

PRECAUÇÕES:

- Por favor, remova o compartimento de pó 2 em 1 com depósito de água antes de deitar água. Para não danificar o aspirador robô, não deite líquidos como água quente, detergente ou desinfetante.
- Devido a testes de produção, o compartimento de pó 2 em 1 com depósito de água poderá ter manchas de água, o que é normal.

2. Antes de usar a função de aspiração e lavagem, molhe o pano mopa, esprema-o e instale-o no suporte para pano mopa. Deslize o suporte para pano mopa horizontalmente, ao longo da parte inferior do aspirador robô, na direção indicada na figura, até encaixar.

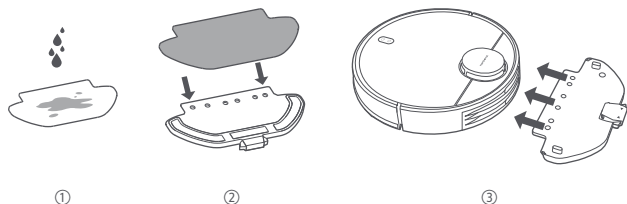

3. Pressione o botão para começar a aspirar e lavar.

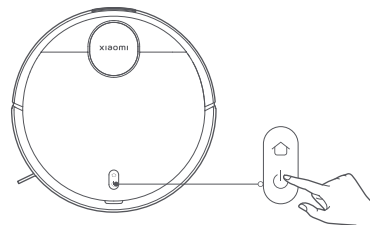

PRECAUÇÕES:

- Remova o compartimento de pó 2 em 1 com depósito de água e despeje o resto da água quando terminar a lavagem. De seguida, limpe e seque o pano mopa para evitar odores e mofo.
- Quando o aspirador robô estiver a funcionar, por favor, estabeleça paredes virtuais ou zonas restritas para áreas alcatifadas da sua casa, para evitar que o aspirador robô fique preso no tapete.

Se precisar da função de aspiração, por favor, remova o suporte para pano mopa.

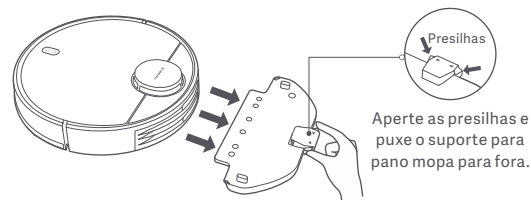

Pausar



Quando o aspirador robô estiver a funcionar, pressione qualquer um dos botões para pausar. Pressione o botão  para retomar a limpeza.

Nota: O aspirador robô entrará em modo de repouso se estiver em pausa ou standby durante cinco minutos. Pressione qualquer botão para ativá-lo.

Encher de Água ou Lavar o Pano Mopa

Com o aspirador robô a trabalhar, pause-o primeiro e de seguida remova o compartimento de pó 2 em 1 com depósito de água para encher o depósito com água ou lavar o pano mopa. Depois, reinstale o compartimento de pó 2 em 1 com depósito de água e pressione o botão  para retomar o funcionamento.

Ir para Base e Carregar

Com o aspirador robô a trabalhar, pressione o botão  para pausar, e volta a pressionar o botão  para enviar o aspirador robô de volta para a base de carregamento. Com o aspirador robô em standby e fora da base de carregamento, pressione o botão  para enviar o aspirador robô de volta para a base de carregamento. Após terminar uma tarefa ou caso a bateria esteja muito fraca, o aspirador robô voltará automaticamente para a base de carregamento.

Modo "Não Incomodar"

No modo "Não Incomodar", o aspirador robô não retoma a limpeza, não efetua limpezas agendadas nem reproduz avisos de voz, e o indicador apaga-se após um minuto de estar a carregar. O modo "Não Incomodar" pode ser ativado ou desativado na aplicação.

Nota: Para mais funcionalidades, como "Limpa Ali", "Retomar a Limpeza", "Limpeza Agendada" e "Paredes Virtuais", por favor, consulte a aplicação.

Notas:

- Quando utilizar o aspirador robô pela primeira vez, por favor siga os lembretes na aplicação para completar a criação rápida de mapa. Para garantir um mapeamento preciso, é recomendado seguir o aspirador robô e remover quaisquer obstáculos do chão quando está a criar o mapa. Certifique-se que o aspirador robô começa a partir da doca de carregamento.
- Se o aspirador robô ficar preso ou arranhar a superfície da mobília em algumas áreas, pode definir áreas restritas na aplicação para prevenir que o aspirador robô entre nessas áreas.

Cuidados e manutenção

Escova Principal e Escova Lateral

1. Retire a escova lateral.
2. Pressione as presilhas, sem soltar, para remover a tampa da escova principal. Retire a escova principal e remova o rolamento da mesma.
3. Limpe-a com a escova de limpeza.

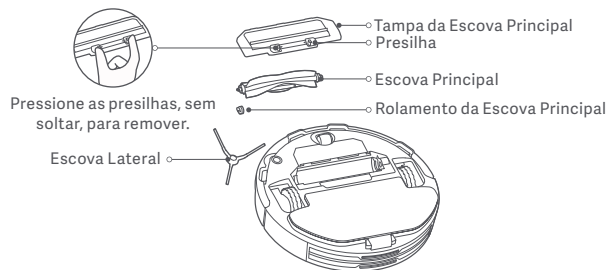

Limpeza da Escova



Notas:

- Para limpeza e manutenção do compartimento do pó 2 em 1 com tanque de água e montagem de almofada da mopa, por favor refira às etiquetas no tanque e ao suporte de almofada da mopa.
- Recomenda-se a limpeza do sensor de desnível de três em três meses, com um pano macio.
- Por favor, consulte a tabela para a substituição dos acessórios, para garantir a limpeza ideal.

Componentes	Frequência de Manutenção	Frequência de Substituição
Escova Lateral	De duas em duas semanas	A cada 3-6 meses
Escova Principal	Semanalmente	A cada 6-12 meses
Filtro	Semanalmente	A cada 3-6 meses
Tampa da Escova Principal	/	A cada 3-6 meses (ou quando estiver desgastado)
Pano mopa	Após cada utilização	A cada 3-6 meses (ou quando estiver desgastado)

Especificações

Aspirador Robô

Nome	Aspirador Robô
Modelo	B106GL
Tensão nominal	14,8 V \equiv
Potência nominal	45 W
Tensão de carregamento	20 V \equiv
Dimensões do produto	ϕ 350 x 94,5 mm
Capacidade da bateria	3000 mAh (capacidade nominal) 3200 mAh (potência nominal)
Peso líquido	3,6 kg
Conectividade sem fios	Wi-Fi IEEE 802.11b/g/n 2,4 GHz Bluetooth 4.2
Frequência de operação	2400–2483,5 MHz
Potência máxima de saída	<20 dBm

Em condições normais de utilização, este equipamento deve ser mantido a uma distância de separação de, pelo menos, 20 cm entre a antena e o corpo do utilizador.

Base de Carregamento

Modelo	CDZB106GL
Entrada nominal	20 V \equiv 1,2 A
Saída Nominal	20 V \equiv 1,2 A
Dimensões do produto	152 x 74,6 x 99,5 mm

Transformador

Informação Disponibilizada	Valor e precisão	Unidade
Fabricante	Zhongshan Baolijin Electronic Co.,Ltd.	-
Identificador do modelo	BLJ24W200120P-V	-
Tensão de entrada	100–240	V~
Frequência de entrada CA	50/60	Hz
Tensão de saída	20,0	V \equiv
Corrente de saída	1,2	A
Potência de saída	24,0	W
Eficiência média ativa	86,2	%
Eficiência a baixa carga (10%)	81,5	%
Consumo de energia sem carga	0,10	W

Informação sobre o cumprimento da regulamentação

Declaração de conformidade da UE



Pelo presente, Xiaomi Communications Co., Ltd. declara que o equipamento de rádio do tipo B106GL está em conformidade com a Diretiva 2014/53/UE. O texto completo da declaração de conformidade da UE está disponível em: <http://www.mi.com/global/service/support/declaration.html>

Informações sobre a eliminação e reciclagem de REEE



Todos os produtos que apresentem este símbolo são considerados resíduos de equipamentos elétricos e eletrónicos (REEE, conforme a Diretiva 2012/19/UE), não devendo ser misturados com resíduos domésticos indiscriminados. Em vez disso, o utilizador deve proteger a saúde humana e o meio ambiente e entregar o respetivo equipamento num ponto de recolha designado para reciclagem de resíduos de equipamentos elétricos e eletrónicos, indicado pelo governo ou pelas autoridades locais. A correta eliminação e a reciclagem ajudarão a prevenir eventuais consequências negativas para o meio ambiente e a saúde humana. Para obter mais informações sobre os locais e os termos e condições de tais pontos de recolha, entre em contacto com a entidade responsável pela instalação ou com as autoridades locais.

AVISO DE GARANTIA

A PRESENTE GARANTIA CONCEDE-LHE DIREITOS ESPECÍFICOS, PODENDO USUFRUIR DE OUTROS DIREITOS PREVISTOS PELA LEGISLAÇÃO DO SEU PAÍS, PROVÍNCIA OU ESTADO. DE FACTO, NOUTROS PAÍSES, PROVÍNCIAS OU ESTADOS, O DIREITO DOS CONSUMIDORES PODE IMPOR UM PERÍODO DE GARANTIA MÍNIMO. A NÃO SER QUE PERMITIDO POR LEI, A XIAOMI NÃO EXCLUI, LIMITA NEM SUSPENDE OUTROS DIREITOS QUE POSSA TER. PARA UMA COMPREENSÃO COMPLETA DOS SEUS DIREITOS, ACONSELHAMOS QUE CONSULTE A LEGISLAÇÃO DO SEU PAÍS, PROVÍNCIA OU ESTADO.

1. GARANTIA LIMITADA DO PRODUTO

A XIAOMI garante que os Produtos não apresentam quaisquer defeitos nos seus componentes e de fabrico sob condições normais de utilização e de acordo com o respetivo manual do utilizador do Produto durante o Período de Garantia.

Os termos e as condições relacionadas com garantias legais são fornecidas pela respetiva legislação local. Para mais informações sobre as vantagens da garantia do cliente, consulte o site oficial da Xiaomi <https://www.mi.com/en/service/warranty/>.

A Xiaomi garante ao comprador original que o seu Produto Xiaomi não apresentam quaisquer defeitos nos seus componentes e de fabrico sob condições normais de utilização durante o período mencionado acima. A Xiaomi não assegura que o funcionamento do Produto seja contínuo ou sem erros.

A Xiaomi não se responsabiliza por danos resultantes do incumprimento das instruções associadas à utilização do Produto.

2. SOLUÇÕES

Se for encontrado um defeito no hardware e apresentada uma reclamação válida à Xiaomi dentro do Período de Garantia, a Xiaomi (1) reparará o produto sem cobrança adicional; (2) substituirá o Produto; ou (3) efetuará o reembolso do Produto, excluindo potenciais custos de envio.

3. COMO OBTER O SERVIÇO DE GARANTIA

Para obter o serviço de garantia, terá de entregar o Produto na sua embalagem original ou em embalagem semelhante que forneça o mesmo nível de proteção do Produto, na morada especificada pela Xiaomi. Exceto se

proibido pela legislação aplicável, a Xiaomi poderá exigir a apresentação de comprovativos ou de provas de compra e/ou o cumprimento de requisitos de registo antes de obter o serviço de garantia.

4. EXCLUSÕES E LIMITAÇÕES

Salvo se estipulado em contrário pela Xiaomi, a presente Garantia Limitada aplica-se apenas ao Produto fabricado por ou para a Xiaomi, que seja identificável pelas marcas registadas, pelo nome comercial ou pelo logótipo “Xiaomi” ou “Mi”.

A Garantia Limitada não se aplica a quaisquer (a) danos que resultem de atos da natureza ou causas de força maior, por exemplo, trovoadas, tornados, inundações, incêndios, terremotos ou outras causas externas; (b) casos de negligência; (c) casos de utilização comercial; (d) alterações ou modificações a qualquer parte do Produto; (e) danos causados pela utilização conjunta com produtos que não sejam da Xiaomi; (f) danos causados por acidente, abuso ou má utilização; (g) danos causados pela utilização do Produto para outros fins que não os permitidos ou pretendidos pela Xiaomi ou com voltagem ou fonte de alimentação inadequadas; ou (h) danos causados por atividades de assistência (incluindo atualizações e expansões) desempenhadas por indivíduos que não sejam representantes da Xiaomi.

É da sua responsabilidade efetuar cópias de segurança de quaisquer dados, software, ou outros materiais que possa ter armazenado ou mantido no Produto. É provável que os dados, o software ou outros materiais existentes no equipamento sejam perdidos ou reformatados durante o processo de assistência, pelo que a Xiaomi não se responsabilizará por quaisquer danos ou perdas.

Nenhum revendedor, agente ou funcionário da Xiaomi está autorizado a efetuar qualquer modificação, extensão ou adenda à presente Garantia Limitada. Se algum termo for considerado ilegal ou inexecutável, a legalidade e validade dos restantes termos não deverão ser afetadas nem prejudicadas.

Exceto se proibido pela legislação ou de outra forma prometido pela Xiaomi, os serviços de pós-venda deverão ser limitados ao país ou região da compra original.

Os produtos que não foram devidamente importados e/ou não foram devidamente fabricados pela Xiaomi e/ou não foram devidamente adquiridos à Xiaomi ou a um vendedor oficial da Xiaomi, não se encontram cobertos pelas garantias presentes. Conforme aplicável por lei, pode

beneficiar das garantias de um retalhista não oficial que tenha vendido o produto. Assim sendo, a Xiaomi aconselha-o a contactar o retalhista a quem comprou o Produto.

As garantias presentes não se aplicam em Hong Kong nem em Taiwan.

5. GARANTIAS IMPLÍCITAS

Exceto se proibido pela legislação aplicável, todas as garantias implícitas (incluindo garantias de comercialização e adequação a um finalidade específica) serão limitadas à duração máxima da presente garantia limitada. Algumas jurisdições não permitem a imposição de limites na duração de uma garantia implícita, por isso, a limitação acima referida não será aplicada nesses casos.

6. LIMITAÇÃO DE DANOS

Exceto se proibido pela legislação aplicável, a Xiaomi não será responsável por quaisquer danos provocados por acidentes, danos indiretos, especiais ou consequentes, incluindo, sem limitação, danos por eventuais perdas de lucros, rendimentos ou dados, danos resultantes de qualquer violação de garantia ou condição expressa ou implícita ou danos verificados ao abrigo de qualquer teoria legal, mesmo quando a Xiaomi tiver sido informada da possibilidade de tais danos. Algumas jurisdições não permitem a exclusão ou limitação de danos especiais, indiretos ou consequentes, pelo que a limitação acima poderá não ser aplicável no seu caso.

7. CONTACTOS DA XIAOMI

Para clientes, visite o site: <https://www.mi.com/en/service/warranty/>

A pessoa de contacto para o serviço de pós-venda pode ser qualquer pessoa na rede de serviços autorizados da Xiaomi, distribuidores autorizados da Xiaomi ou o vendedor final que lhe vendeu os produtos. Em caso de dúvida, contacte a pessoa de contacto identificada pela Xiaomi.

Versão do Manual do utilizador: V1.0

Інструкції з безпеки

Уважно прочитайте цю інструкцію й збережіть її для подальшого використання.

Цей пристрій призначений виключно для прибирання підлоги в житлових приміщеннях. Не використовуйте його зовні, у комерційних чи промислових умовах, а також не на підлозі.

Обмеження щодо експлуатації

- Приладом можуть користуватися діти віком від 8 років і старше й особи зі зниженими фізичними, сенсорними чи розумовими можливостями або без досвіду та знань під наглядом чи згідно з інструкцією щодо безпечного використання приладу за умови, що вони усвідомлюють пов'язані з цим небезпеки. Діти не повинні гратися з приладом. Діти не повинні виконувати очищення та користувацьке технічне обслуговування без нагляду дорослих.
- Прилад слід використовувати лише з блоком живлення, що постачається разом із приладом.
- Замінювати батареї цього приладу повинен лише спеціаліст.
- Зберігайте щітку для чищення у недоступному для дітей місці.
- Не допускайте потрапляння волосся та країв вільного одягу в отвори та рухомі частини. Не торкайтеся їх пальцями й іншими частинами тіла.
- Не використовуйте робот-пилосос для прибирання будь-яких легкозаймистих речовин.
- Не піднімайте робот-пилосос за кришку лазерного датчика відстані.

- Перед очищенням або виконанням технічного обслуговування переконайтеся, що робот-пилосос та адаптер живлення вимкнено.
- Цей робот-пилосос призначений виключно для прибирання підлоги в житлових приміщеннях. Не використовуйте його зовні, як-от на відкритих балконах, або для чищення інших поверхонь (наприклад, диванів), а також у комерційних або промислових приміщеннях.
- Не використовуйте робот-пилосос на піднятих над рівнем підлоги ділянках, які не захищено стінками, наприклад на верхніх поверхах приміщень, відкритих балконах або поверх меблів.
- Не використовуйте робот-пилосос за температури навколишнього середовища вище 35 °C або нижче 0 °C, а також якщо на підлозі розлито рідину або липку речовину.
- Перед використанням робота-пилососа прийміть усі кабелі з підлоги, щоб він не тягнув їх під час роботи.
- Приберіть з підлоги крихкі та незакріплені предмети, як-от вази або поліетиленові пакети, щоб уникнути блокування руху робота-пилососа або пошкоджень унаслідок зіткнення з ним.
- Не ставте й не садіть на робот-пилосос дітей, домашніх тварин або будь-які предмети, коли він рухається або стоїть на місці.
- Не використовуйте робот-пилосос для прибирання килимів.
- Не використовуйте робот-пилосос для прибирання будь-яких твердих або гострих предметів, як-от будівельних матеріалів, скла або цвяхів.

- Не розпилюйте рідину в робот-пилосос (переконайтеся, що відсік для пилу 2-в-1 з резервуаром для води повністю висох перед його повторним встановленням).
- Не перевертайте робот-пилосос догори дном (лазерний локатор ніколи не має торкатися підлоги).
- Лазерний локатор цього виробу відповідає вимогам до безпеки лазерних виробів класу 1, передбаченим стандартом IEC 60825-1:2014, і не виробляє небезпечного для людей лазерного випромінювання.
- Використовуйте цей пристрій лише згідно з посібником користувача. Користувачі несуть відповідальність за будь-які втрати або пошкодження, які можуть виникнути внаслідок неправильного використання цього виробу.
- Докладний електронний посібник можна знайти за адресою www.mi.com/global/service/userguide

Батарея та заряджання

- **ПОПЕРЕДЖЕННЯ:** Не використовуйте сторонній акумулятор або док-станцію для заряджання. Використовуйте лише з адаптером живлення <BLJ24W200120P-V>.
- Не намагайтеся самостійно розбирати, ремонтувати чи модифікувати батарею або док-станцію для заряджання.
- Не розміщуйте док-станцію для заряджання поблизу джерела тепла.
- Не витирайте й не очищайте контакти док-станції для заряджання вологою

тканиною або мокрими руками.

- Якщо робот-пилосос не використовувався протягом тривалого часу, повністю зарядіть його, а потім вимкніть і зберігайте в сухому прохолодному місці. Заряджайте робот-пилосос принаймні раз у 3 місяці, щоб уникнути надмірного розрядження батареї.
- Літій-іонний батарейний блок містить речовини, небезпечні для навколишнього середовища. Перш ніж утилізувати робот-пилосос, спершу дістаньте батарейний блок, потім утилізуйте його або переробіть відповідно до місцевих законів і норм країни чи регіону, у якому він використовується.
- Перш ніж витягувати батареї із пристрою, потрібно повністю використати заряд батарей та переконатися, що пристрій відключено від джерела живлення.
 - 1). Викрутіть гвинт знизу та зніміть кришку.
 - 2). Від'єднайте роз'єм батареї, а потім витягніть батареї. Не пошкоджуйте корпус батареї, щоб уникнути ризику травмування.
 - 3). Здайте батареї організації з професійної переробки.

Опис продукту

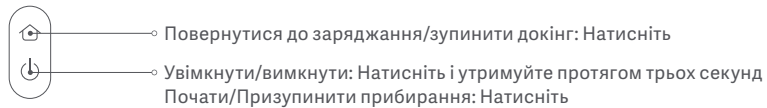
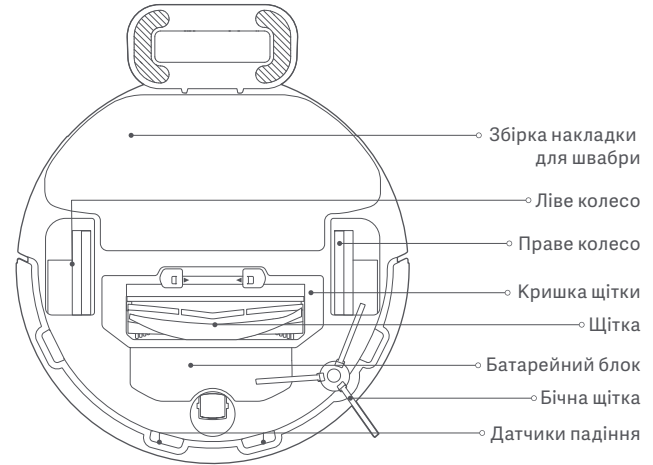
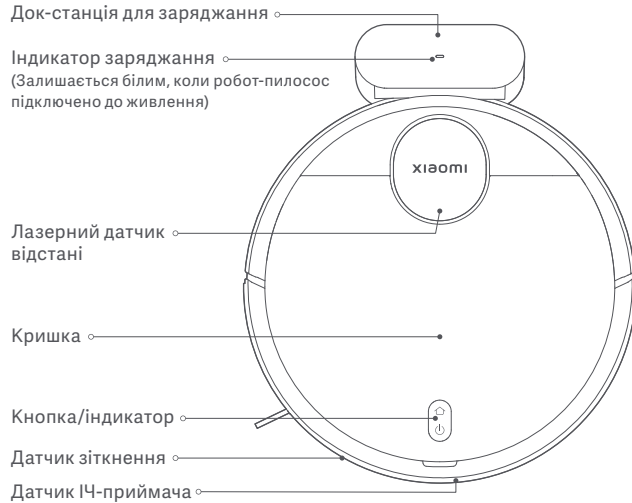

Описи стану індикатора

Білий	Працює у звичайному режимі
Повільно блимає білим	Заряджається
Блимає білим	Повернення до заряджання/Оновлення прошивки

Жовтий	Wi-Fi відключено
Блимає жовтим	Помилка
Вимкнений	Вимкнення/Сплячий режим

Перед використанням

Зняття та встановлення

- Зніміть захисні стрічки з обох боків робота-пилососа.
- Вийміть бічну щітку і встановіть її в положення, як показано на малюнку. Бічна щітка правильно встановлена, коли ви чуєте «кляцання».

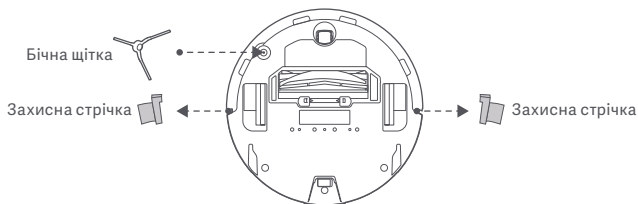

Зарядження

Видаліть захисну плівку з док-станції для зарядження. Поставте док-станцію для зарядження до стіни та підключіть її до джерела живлення. Потім помістіть робот-пилосос на док-станцію для зарядження для зарядження.

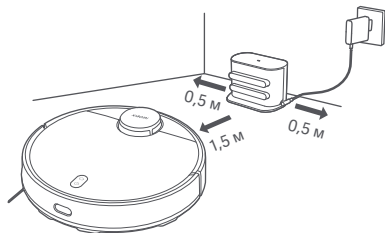

ПОПЕРЕДЖЕННЯ:

- Не ставте док-станцію для зарядження в місця, де на неї потраплятиме пряме сонячне світло.
- Будь ласка, переконайтеся, що в межах 0,5 м з лівого та правого боків і в межах 1,5 м перед док-станцією для зарядження не розміщуються предмети.
- Рекомендується повністю зарядити робот-пилосос перед першим його використанням, щоб підтримувати оптимальну продуктивність батареї та максимально збільшити термін служби батареї.
- Робот-пилосос автоматично вмикається під час зарядження на док-станції для зарядження. Його не можна вимкнути до закінчення зарядження.

Підключення за допомогою додатка Mi Home або Xiaomi Home

Цей продукт працює з додатком Mi Home/Xiaomi Home*.

Використовуйте додаток Mi Home/Xiaomi Home, щоб керувати своїм пристроєм і взаємодіяти з іншими пристроями розумного будинку.

Відскануйте QR-код, щоб завантажити й інсталиувати додаток. Ви перейдете на сторінку налаштування підключення, якщо додаток уже встановлено. Або знайдіть «Mi Home/Xiaomi Home» у магазині додатків, щоб завантажити й інсталиувати додаток.



8A347322



Відкрийте додаток Mi Home/Xiaomi Home, натисніть «+» у верхньому правому куті та дотримуйтеся вказівок, щоб додати свій пристрій.

* У Європі (крім Росії) цей додаток називається Xiaomi Home. Потрібно вибрати назву додатка за замовчуванням, що відображається на пристрої.

Примітки:

- Версію додатка може бути оновлено. Дотримуйтеся інструкцій для поточної його версії.
- Якщо QR-код робота-пилососа не сканується, знайдіть його назву та додайте її.
- Під час підключення робота-пилососа до додатка Mi Home/Xiaomi Home на пристрої iOS виконуйте інструкції в додатку, щоб підключитися до бездротової точки доступу робота-пилососа «ijai-vacuum-v17_miapXXXX».

Повторне налаштування Wi-Fi

Коли робот-пилосос увімкнено, натисніть і утримуйте кнопки  та  протягом семи секунд. Wi-Fi успішно скидається, коли ви почуєте голосову підказку.

Скидання системи

Натисніть і утримуйте кнопку  протягом п'яти секунд, доки не почуєте звуковий сигнал, а потім знову натисніть і утримуйте кнопку  протягом п'яти секунд, поки не почуєте голосову підказку. Після цього робот-пилосос перезавантажується, а такі налаштування, як планове прибирання та Wi-Fi, відновлюються до заводських за замовчуванням.

Інструкція

Почніть пилососити й мити

1. Вийміть відсік для пилу 2-в-1 з резервуаром для води, відкрийте пробку, наповніть чистою водою, а потім знову закріпіть пробку. Встановіть відсік для пилу 2-в-1 з резервуаром для води на робот-пилосос у напрямку, зазначеному на малюнку, і переконайтеся, що затискач міцно затиснутий.



ПОПЕРЕДЖЕННЯ:

- Перед додаванням води зніміть відсік для пилу 2-в-1 з резервуаром для води. Не додавайте рідини, такі як гаряча вода, мийчі або дезінфікуючі засоби, щоб запобігти пошкодженню робота-пилососа.
- Через виробничі випробування відсік для пилу 2-в-1 з резервуаром для води може мати водяні плями, що є нормальним явищем.

2. Перед використанням функції пилососу та миття змочіть накладку для швабри, відіжміть її, а потім встановіть її на тримач накладки для швабри. Посуньте тримач накладки для швабри вздовж нижньої частини робота-пилососа горизонтально в напрямку, зазначеному на малюнку, доки він не зафіксується на місці.

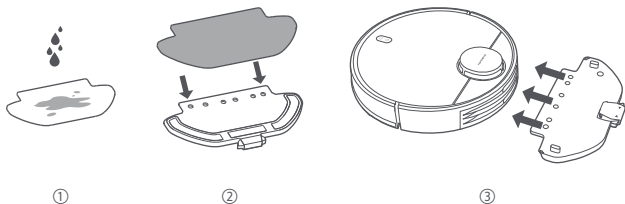

3. Натисніть кнопку , щоб почати пилососити й мити.

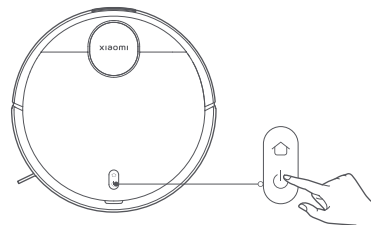

ПОПЕРЕДЖЕННЯ:

- Зніміть відсік для пилу 2-в-1 з резервуаром для води та вилийте залишки води вчасно після завершення миття. Почистьте й висушіть накладку для швабри, щоб запобігти появі неприємного запаху та плісняви.
- Коли робот-пилосос працює, встановіть віртуальні стіни або зони обмеженого доступу для килимових покриттів у вашому домі, щоб робот-пилосос не заплутався в килимі.

Якщо потрібна лише функція пилососу, зніміть тримач накладки для швабри.

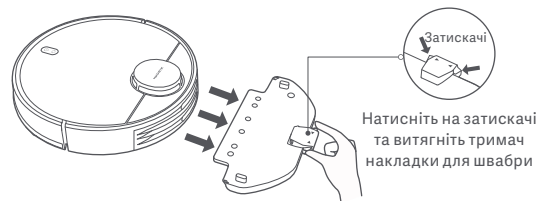

Догляд і технічне обслуговування



Пауза

Коли робот-пилосос працює, натисніть будь-яку кнопку, щоб призупинити роботу. Натисніть кнопку , щоб відновити прибирання. **Примітка:** Робот-пилосос перейде в режим сну після призупинення або режиму очікування протягом п'яти хвилин. Натисніть будь-яку кнопку, щоб розбудити його.

Додавання води або очищення накладки для швабри

Коли робот-пилосос працює, спочатку призупиніть його роботу, а потім зніміть відсік для пилу 2-в-1 з резервуаром для води, щоб додати води або почистити накладку для швабри. Потім знову встановіть відсік для пилу 2-в-1 з резервуаром для води та натисніть кнопку , щоб продовжити виконання завдання.

Повернення на док-станцію для заряджання й заряджання

Коли робот-пилосос працює, натисніть кнопку , щоб призупинити виконання завдання, і знову натисніть кнопку , щоб повернути робот-пилосос на док-станцію для заряджання для заряджання. Коли робот-пилосос перебуває в режимі очікування і не під'єднаний до док-станції для заряджання, натисніть кнопку , щоб робот-пилосос повернувся на док-станцію для заряджання. Коли завдання виконано або заряд акумулятора занадто низький, робот-пилосос автоматично повернеться на док-станцію для заряджання.

Режим «Не турбувати»

У режимі «Не турбувати» (DND) робот-пилосос не відновлює прибирання, не виконує прибирання за розкладом і не відтворює голосові підказки, а індикатор вмикається через одну хвилину заряджання. Режим DND можна увімкнути або вимкнути в додатку. **Примітка:** Будь ласка, зверніться до додатку, щоб отримати додаткові функції, зокрема Прибирання тут, Відновлення прибирання, Прибирання за розкладом і Віртуальні стіни.

Примітки:

- Використовуючи робот-пилосос вперше, дотримуйтесь підказок у додатку, щоб завершити швидке створення карти. Щоб забезпечити точне відображення, рекомендується стежити за роботом-пилососом і усунути будь-які перешкоди на землі під час створення карти. Переконайтеся, що робот-пилосос починає із зарядної док-станції.
- Якщо робот-пилосос може застрягти або подряпати поверхню меблів у деяких місцях, ви можете встановити заборонені зони в додатку, щоб запобігти потраплянню робота-пилососу в ці зони.

Щітка та бічна щітка

- Зніміть бічну щітку.
- Натисніть і утримуйте затискачі, щоб зняти кришку щітки, потім зніміть щітку та витягніть підшипник щітки.
- Для очищення використовуйте щітку для чищення.

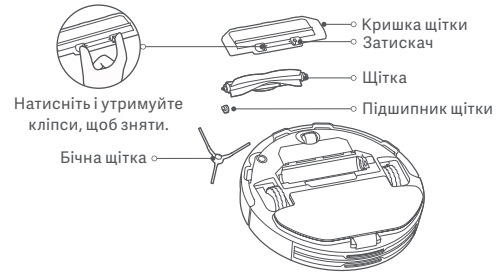

Очищення щітки

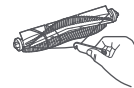

Обріжте волосся



Приберіть бруд і сторонні предмети

Примітки:

- Для чищення та обслуговування відсіку для пилу 2-в-1 з резервуаром для води та комплектом накладки для швабри, будь ласка, зверніться до етикеток на баку та тримачі накладки для швабри.
- Рекомендується очищати датчик падіння кожні три місяці м'якою тканиною.
- Зверніться до таблиці щодо заміни аксесуарів, щоб забезпечити оптимальний ефект прибирання.

Компоненти	Частота технічного обслуговування	Частота заміни
Бічна щітка	Кожні два тижні	Кожні 3-6 місяців
Щітка	Щотижня	Кожні 6-12 місяців
Фільтр	Щотижня	Кожні 3-6 місяців
Кришка щітки	/	Кожні 3-6 місяців (або після зношування)
Накладка для швабри	Після кожного використання	Кожні 3-6 місяців (або після зношування)

Характеристики

Робот-пилосос

Назва	Робот-пилосос
Модель	B106GL
Номинальна напруга	14,8 В \equiv
Номинальна потужність	45 Вт
Напруга заряджання	20 В \equiv
Розміри виробу	ϕ 350 × 94,5 мм
Ємність батареї	3000 мА·год (розрахункова ємність) 3200 мА·год (номинальна ємність)
Вага нетто	3,6 кг
Безпроводне підключення	Wi-Fi IEEE 802.11 b/g/n, 2,4 ГГц Bluetooth 4.2
Робоча частота	2400-2483,5 МГц
Максимальна вихідна потужність	<20 дБм

За нормальних умов використання між антеною цього обладнання та тілом користувача має зберігатися відстань не менше 20 см.

Док-станція для заряджання

Модель	CDZB106GL
Номинальний вхід	20 В \equiv 1,2 А
Номинальний вихід	20 В \equiv 1,2 А
Розміри виробу	152 × 74,6 × 99,5 мм

Адаптер живлення

Опублікована інформація	Значення й точність	Одиниця вимірювання
Виробник	Zhongshan Baolijin Electronic Co.,Ltd.	-
Ідентифікатор моделі	BLJ24W200120P-V	-
Вхідна напруга	100–240	В~
Вхідна частота змінного струму	50/60	Гц
Вихідна напруга	20,0	В \equiv
Вихідний струм	1,2	А
Вихідна потужність	24,0	Вт
Середній ККД активного режиму	86,2	%
ККД при низькому навантаженні (10 %)	81,5	%
Споживання енергії без навантаження	0,10	W

Інформація про відповідність вимогам

Декларація відповідності для ЄС



Ця компанія Xiaomi Communications Co., Ltd. заявляє, що радіообладнання типу B106GL відповідає Директиві 2014/53/EU. Повний текст заяви для ЄС про відповідність наведено в Інтернеті за такою адресою: <http://www.mi.com/global/service/support/declaration.html>

Інформація про утилізацію та переробку відходів електричного та електронного обладнання



Усі продукти, позначені цим символом, вважаються відходами електричного та електронного обладнання (WEEE відповідно до директиви 2012/19/EU), які слід утилізувати окремо від несортованих побутових відходів. Щоб захистити здоров'я людей і навколишнє середовище, потрібно здавати непрацююче обладнання до спеціалізованих пунктів збору, визначених державними або місцевими органами влади, для подальшої переробки. Правильна утилізація та переробка допоможуть запобігти негативним наслідкам для навколишнього середовища та здоров'я людей. За додатковою інформацією про розташування та умови роботи подібних пунктів збору звертайтеся до компанії, яка виконала встановлення, або до місцевих органів влади.

ГАРАНТІЙНІ ЗОБОВ'ЯЗАННЯ

ЦЯ ГАРАНТІЯ НАДАЄ ВАМ ПЕВНІ ПРАВА. ВИ ТАКОЖ МОЖЕТЕ МАТИ ІНШІ ПРАВА, НАДАНІ ЗА ЗАКОНОМ ВАШОЇ КРАЇНИ, ПРОВІНЦІЇ АБО ШТАТУ. У ДЕЯКИХ КРАЇНАХ, ПРОВІНЦІЯХ АБО ШТАТАХ ЗАКОН ПРО СПОЖИВАЧІВ МОЖЕ ПЕРЕДБАЧАТИ МІНІМАЛЬНИЙ ГАРАНТІЙНИЙ ПЕРІОД. ХІАОМІ НЕ ВИКЛЮЧАЄ, НЕ ОБМЕЖУЄ ТА НЕ ПРИПИНЯЄ ІНШІ ПРАВА, ЯКІ МОЖУТЬ У ВАС БУТИ, У БІЛЬШИЙ МІРІ, НІЖ ЦЕ ДОЗВОЛЕНО ЗАКОНОМ. ДЛЯ ПОВНОГО РОЗУМІННЯ ВАШИХ ПРАВ ПРОПОНУЄМО ВАМ ОЗНАЙОМИТИСЬ ІЗ ЗАКОНАМИ ВАШОЇ КРАЇНИ, ПРОВІНЦІЇ АБО ШТАТУ.

1.ОБМЕЖЕНА ГАРАНТІЯ НА ПРОДУКТ

ХІАОМІ гарантує відсутність фізичних дефектів Продукту впродовж Гарантійного періоду за умов звичайного користування відповідно до інструкції користувача Продукту.

Строки та умови гарантійного обслуговування, передбачені законодавством, регулюються відповідними законами. Докладну інформацію про додаткове гарантійне обслуговування див. на офіційному сайті Xiaomi: <https://www.mi.com/en/service/warranty/>.

Xiaomi гарантує первинному покупцеві, що Продукт Xiaomi не матиме дефектів матеріалів і виготовлення впродовж гарантійного періоду за умов звичайного користування.

Xiaomi не гарантує, що Продукт працюватиме безперервно або без помилок.

Xiaomi не несе відповідальності за збитки, що виникли внаслідок недотримання інструкцій щодо використання Продукту.

2.ЗАСОБИ ПРАВОВОГО ЗАХИСТУ

Якщо буде виявлено дефект обладнання й компанія Xiaomi отримає дійсну скаргу впродовж Гарантійного періоду, Xiaomi зобов'язується (1) відремонтувати Продукт безкоштовно, (2) замінити Продукт або (3) відшкодувати вартість Продукту за винятком можливих витрат на транспортування.

3.ЯК ОТРИМАТИ ГАРАНТІЙНЕ ОБСЛУГОВУВАННЯ

Щоб отримати Гарантійне обслуговування, Продукт має бути доставлено в оригінальній або подібній упаковці, що забезпечує рівноцінний ступінь захисту Продукту, за адресою, указаною Xiaomi. За винятком випадків,

заборонених чинним законодавством, для отримання гарантійного обслуговування Xіаоmі може висувати вимоги щодо пред'явлення доказів придбання Продукту та/або реєстрації Продукту.

4.ВИНЯТКИ Й ОБМЕЖЕННЯ

Якщо компанією Xіаоmі не передбачено інше, ця Обмежена гарантія застосовується тільки до Продукту, який вироблено компанією Xіаоmі або для неї, що можна ідентифікувати за торговельною маркою, торговим найменуванням або прикріпленим логотипом Xіаоmі або Mі.

Обмежена гарантія не застосовується в таких випадках: (а) пошкодження через стихійне лихо, як-от удар блискавки, торнадо, повінь, пожежа, землетрус або інші зовнішні причини; (б) небалість; (в) комерційне використання; (г) зміни або модифікації будь-якої частини Продукту; (д) пошкодження, спричинене використанням продуктів, вироблених не компанією Xіаоmі; (е) пошкодження, спричинене через нещасний випадок, неправильне поводження або неправильне використання; (є) пошкодження через використання Продукту за межами дозволеного або не за призначенням, як описано компанією Xіаоmі, або через неправильну напругу чи інші характеристики електроживлення; (ж) пошкодження через обслуговування (включно з оновленнями й розширеннями), виконане не представником Xіаоmі.

Ви відповідаєте за резервне копіювання будь-яких даних, програмного забезпечення або інших матеріалів, які ви можете зберігати на продукті. Є ймовірність, що такі дані, програмне забезпечення або інші матеріали будуть втрачені або переформатовані під час обслуговування, і компанія Xіаоmі не несе відповідальності забудь-які такі пошкодження або втрати. Торгові представники, агенти й працівники Xіаоmі не вповноважені вносити будь-які зміни, доповнення або додатки до цієї Обмеженої гарантії. Якщо будь-яка умова вважатиметься незаконною або такою, що не має позовної сили, це не зменшить законність або позовну силу решти умов і не вплине на них.

Якщо це не заборонено законом і якщо компанія Xіаоmі не обіцяла інше, післяпродажні послуги буде обмежено країною або регіоном первісного придбання.

На продукти, які не було належним чином імпортовано та/або не було належним чином вироблено компанією Xіаоmі та/або не було належним чином придбано в компанії Xіаоmі або офіційного продавця Xіаоmі, ці гарантії не поширюються. Згідно з чинним законодавством ви можете мати право на гарантії від неофіційного роздрібного продавця, який

продав продукт. Тому Xіаоmі пропонує вам звернутися до роздрібного продавця, у якого ви придбали продукт.

Поточні гарантії не застосовуються в Гонконгу й на Тайвані.

5.ГАРАНТІЯ, ЯКА МАЄТЬСЯ НА УВАЗІ

Окрім випадків, заборонених чинним законодавством, усі гарантії, які мають на увазі (включно з гарантіями товарної придатності та придатності для конкретної цілі) діють не довше цієї обмеженої гарантії. У деяких юрисдикціях не дозволяється обмежувати тривалість гарантії, які мають на увазі, тому в них зазначене вище обмеження не буде застосовано.

6.ОБМЕЖЕННЯ ЩОДО ЗБИТКІВ

Окрім випадків, заборонених чинним законодавством, Xіаоmі не несе відповідальності за будь-які випадкові, непрямі, особливі або наслідкові збитки, зокрема втрату прибутків, доходу або даних, збитки, що виникають через порушення явної або такої, що мається на увазі, гарантії чи умови, або на будь-якій іншій юридичній підставі, навіть якщо компанію Xіаоmі повідомляли про ймовірність таких збитків. У деяких юрисдикціях не дозволяється виключати або обмежувати особливі, непрямі або наслідкові збитки, тому зазначене вище обмеження або виняток може не застосовуватися до вас.

7.КОНТАКТНА ІНФОРМАЦІЯ XІАОМІ

Відвідайте веб-сайт (для клієнтів): <https://www.mi.com/en/service/warranty/>
Контактна особа з питань післяпродажного обслуговування може бути будь-якою особою з авторизованої сервісної мережі Xіаоmі, авторизованим дистриб'ютором Xіаоmі або кінцевим постачальником, який продає продукт вам. У разі виникнення запитань звертайтеся до відповідної особи, яку може вказати Xіаоmі.

Версія посібника користувача: V1.0

Bezpečnostní pokyny

Před použitím výrobku si pečlivě přečtěte tuto příručku a uschovejte ji pro budoucí potřebu.

Tento výrobek je určen k úklidu podlah pouze v domácím prostředí. Nepoužívejte ho venku, na jiných površích než podlahách nebo v komerčních či průmyslových prostorách.

Omezení použití

- Toto zařízení mohou používat děti od věku 8 let a osoby se sníženými fyzickými, smyslovými nebo mentálními schopnostmi nebo nedostatkem zkušeností a vědomostí, pouze pokud je jim poskytnut dohled a vedení týkající se bezpečného použití zařízení a pochopení případných rizik. Děti by si neměly se zařízením hrát. Čištění a uživatelskou údržbu by neměly provádět děti bez dohledu.
- Spotřebič je třeba používat pouze s napájecí jednotkou, která je s ním dodávána.
- Toto zařízení obsahuje baterie, které mohou vyměňovat pouze zkušené osoby.
- Udržujte čisticí kartáč mimo dosah dětí.
- Udržujte vlasy, volné oblečení, prsty a všechny tělesné části mimo dosah pohyblivých částí a otvorů.
- Nepoužívejte robotický vysavač k čištění jakýchkoli hořících materiálů.
- Nezvedejte robotický vysavač za jeho kryt laserového radaru.
- Před čištěním a prováděním údržby zkontrolujte, že robotický vysavač je vypnutý a napájecí adaptér je odpojený.

- Tento robotický vysavač je určen pouze k čištění podlah v domácím prostředí. Nepoužívejte ho ve venkovním prostředí, jako je balkon, nebo na povrchu, který není podlahou, jako je sedací souprava, případně v komerčních či průmyslových prostorech.
- Nepoužívejte robotický vysavač v oblastech vyvýšených nad úroveň terénu, jako jsou ložty, otevřené balkóny nebo povrchy nábytku, pokud není na místě ochranná bariéra.
- Nepoužívejte robotický vysavač při teplotě okolí vyšší než 35 °C nebo nižší než 0 °C nebo na podlaze s kapalnými či lepkavými látkami.
- Před použitím robotického vysavače odstraňte z podlahy všechny kabely, aby nedošlo k jejich zachycení během úklidu.
- Odstraňte z podlahy všechny křehké nebo volně ležící předměty, jako jsou vázy nebo plastové sáčky, aby robotickému vysavači nebránily v pohybu nebo aby do nich nevrátil a nepoškodil je.
- Ať už robotický vysavač stojí, nebo je v pohybu, neusazujte na něj děti, domácí zvířata ani na něj neumísťujte žádné předměty.
- Nepoužívejte robotický vysavač k čištění koberce.
- Nenechte robotický vysavač sbírat tvrdé nebo ostré objekty, jako je stavební materiál, sklo nebo hřebíky.
- Nevstříkujte do robotického vysavače žádné kapaliny. Před opětovnou instalací nádoby se ujistěte, že je prachová nádoba 2 v 1 s nádržkou na vodu důkladně suchá.

- Neobracejte robotický vysavač vzhůru nohama (kryt laserového radaru by se neměl nikdy dotýkat země).
- Laserový radar tohoto výrobku splňuje bezpečnostní standard IEC 60825-1:2014 pro laserové výrobky třídy 1 a neprodukuje laserové záření nebezpečné pro lidské tělo.
- Používejte tento výrobek pouze v souladu s uživatelskou příručkou. Za jakékoli ztráty či poškození způsobená nevhodným použitím tohoto výrobku odpovídají uživatelé.
- Podrobnou elektronickou příručku najdete na stránce www.mi.com/global/service/userguide

Baterie a nabíjení

- **VAROVÁNÍ:** Nepoužívejte baterie ani nabíjecí dokovací stanice od jiných výrobců. Používejte pouze napájecí adaptér <BLJ24W200120P-V>.
- Nepokoušejte se sami rozebírat, opravovat nebo upravovat baterii nebo nabíjecí dokovací stanici.
- Neumisťujte nabíjecí dokovací stanici blízko zdroje tepla.
- Nepoužívejte k čištění nabíjecích kontaktů dokovací stanice mokrou utěrku nebo mokré ruce.
- Pokud se robotický vysavač nebude delší dobu nepoužívat, plně ho nabijte a pak ho vypněte a uložte na suchém a chladném místě. Aby nedošlo k poškození baterie nadměrným vybitím, dobijte robotický vysavač aspoň jednou za tři měsíce.

- Sada baterií Li-Ion obsahuje látky, které jsou pro životní prostředí nebezpečné. Před vyhozením robotického vysavače nejprve prosím vyjměte sadu baterií, a pak ho zlikvidujte nebo recyklujte v souladu s místními zákony a předpisy země nebo regionu, kde se používá.
- Když vyjímáte baterie z výrobku, je lepší, jsou-li vybité. Zkontrolujte také, že je výrobek odpojen od napájení.
 - 1). Odinstalujte šroub na spodní části a pak odstraňte kryt.
 - 2). Odpojte konektor baterií a baterie vyjměte. Nepoškozujte obal baterií, aby nedošlo k úrazu.
 - 3). Odevzdejte baterie ve specializované recyklační organizaci.

Přehled o výrobku

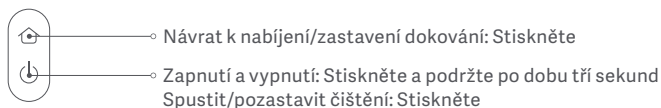
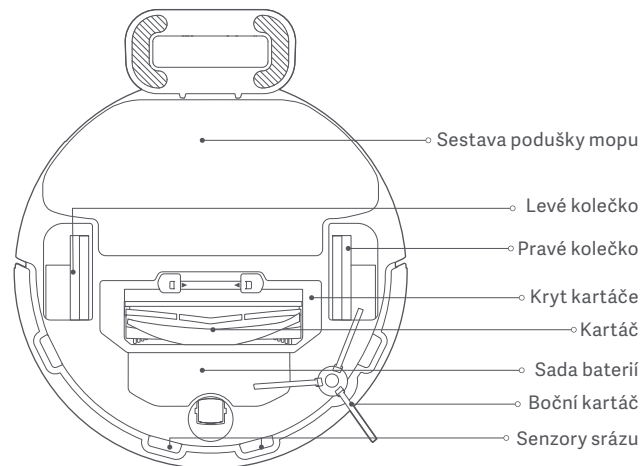
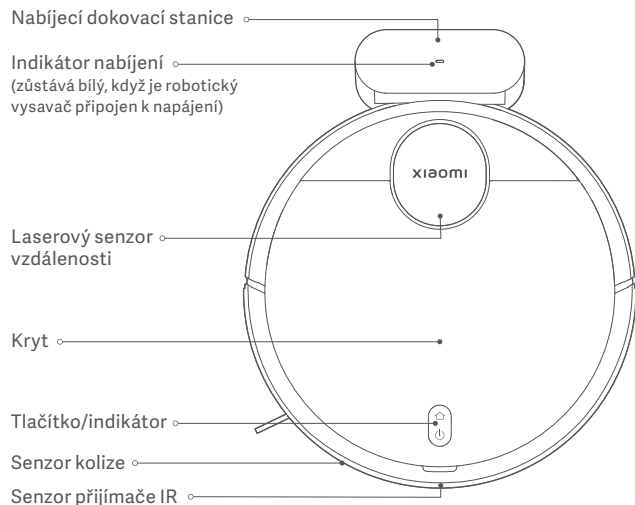

Popisy stavů indikátorů

Bílý	Funguje normálně
Pomalou blikající bíle	Při nabíjení
Blikající bíle	Návrat k nabíjení/Firmware se aktualizuje

Žlutý	Odpojená Wi-Fi
Blikající žlutě	Chyba
Vypnuto	Vypnutí/spánek

Před prvním použitím

Demontáž a instalace

- Odstraňte ochranné pásky z obou stran robotického vysavače.
- Vyjměte boční kartáč a nainstalujte jej na místo podle obrázku. Boční kartáč je správně nasazen, když uslyšíte „cvaknutí“.

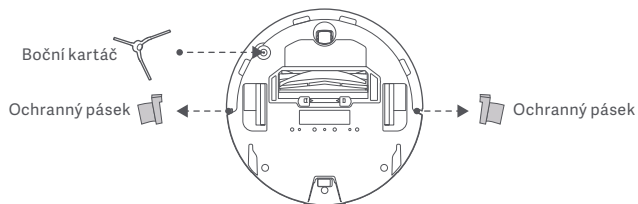

Nabíjení

Sloupněte ochrannou fólii z nabíjecí dokovací stanice. Umístěte nabíjecí dokovací stanici ke stěně a připojte ji k napájení. Poté umístěte robotický vysavač do nabíjecí dokovací stanice a nabíjejte jej.

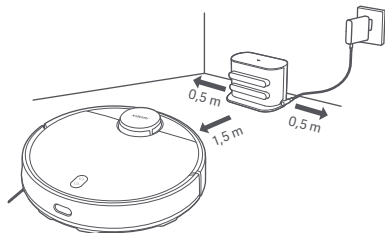

UPOZORNĚNÍ:

- Neumísťujte nabíjecí dokovací stanici do oblasti s přímým slunečním světlem.
- Dbejte na to, aby se žádné předměty nenacházely ve vzdálenosti menší než 0,5 m po levé a pravé straně a ve vzdálenosti menší než 1,5 m před nabíjecí dokovací stanicí.
- Před prvním použitím se doporučuje robotický vysavač plně nabít, aby se zachoval optimální výkon baterie a maximalizovala se její životnost.
- Když je robotický vysavač v nabíjecí dokovací stanici, automaticky se zapne a po dobu nabíjení ho nelze vypnout.

Připojení k aplikaci Mi Home / Xiaomi Home

Tento výrobek pracuje s aplikací Mi Home / Xiaomi Home*. Používejte aplikaci Mi Home / Xiaomi Home k řízení vašeho zařízení a k interakci s dalšími inteligentními domácími zařízeními.

Nasnímáním kódu QR stáhněte a nainstalujte aplikaci. Pokud je aplikace už nainstalovaná, budete přesměrováni na stránku nastavení připojení. Nebo vyhledejte v obchodu s aplikacemi text „Mi Home / Xiaomi Home“, abyste ji mohli stáhnout a nainstalovat.



8A347322

Otevřete aplikaci Mi Home / Xiaomi Home, klepněte vpravo nahoře na ikonu „+“ a pak podle pokynů přidejte své zařízení.

* V Evropě se aplikace označuje jako Xiaomi Home (s výjimkou Ruska). Název aplikace zobrazený ve vašem zařízení by se měl považovat za výchozí.

Poznámky:

- Verze aplikace může být aktualizována. Postupujte podle pokynů pro aktuální verzi aplikace.
- Pokud QR kód robotického vysavače nejde naskenovat, můžete zařízení přidat podle jeho názvu.
- Pokud připojujete robotický vysavač k aplikaci Mi Home/Xiaomi Home pomocí zařízení se systémem iOS, postupujte podle pokynů v aplikaci pro připojení k hotspotu robotického vysavače „ijai-vacuum-v17_miapXXXX“.

Změna nastavení Wi-Fi

Kdyždr robotický vysavač zapnutý, stiskněte a podržte tlačítka a po dobu sedmi sekund. Wi-Fi je úspěšně resetována, když uslyšíte hlasovou výzvu.

Změna nastavení systému

Stiskněte a podržte tlačítko na pět sekund, dokud neuslyšíte „pípnutí“ a poté znovu stiskněte a podržte tlačítko na pět sekund, dokud neuslyšíte hlasovou výzvu. Robotický vysavač se poté restartuje a nastavení, jako je plánované čištění a Wi-Fi, se obnoví na výchozí nastavení z výroby.

Způsob použití

Spuštění vysávání a vytírání

1. Vyjměte prachovou nádobu 2 v 1 s nádržkou na vodu, otevřete zástrčku, naplňte ji čistou vodou a poté zástrčku znovu upevněte. Nainstalujte prachovou nádobu 2 v 1 s nádržkou na vodu na robotický vysavač ve směru uvedeném na obrázku a ujistěte se, že je spona pevně zapnutá.

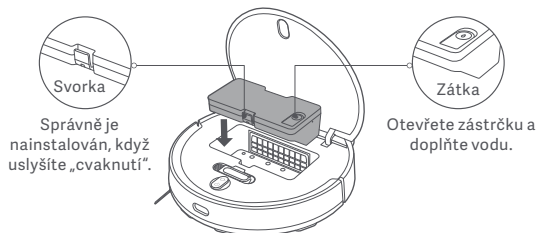

UPOZORNĚNÍ:

- Před přidáním vody vyjměte přihrádku na prach 2 v 1 s nádrží na vodu. Nepřidávejte kapaliny, jako je horká voda, čističí nebo dezinfekční prostředky, aby nedošlo k poškození robotického vysavače.
- Vzhledem k výrobním zkouškám mohou být v přihrádce na prach 2 v 1 s nádrží na vodu skvrny od vody, což je normální.

2. Před použitím funkce vysávání a mopování navlhčete a vyždímejte podušku mpu a poté ji nasadte na držák podušky mpu. Posuňte držák podušky mpu podél spodní části robotického vysavače vodorovně ve směru uvedeném na obrázku, dokud nezapadne na místo.

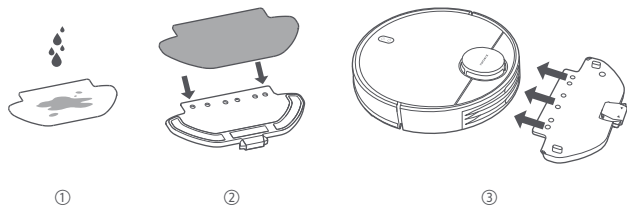

3. Stiskněte tlačítko  pro spuštění vysávání.

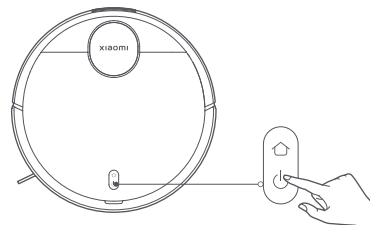

UPOZORNĚNÍ:

- Vyjměte přihrádku na prach 2 v 1 s nádrží na vodu a po dokončení mopování včas vylijte zbytky vody. Pak vyčistěte a vysušte podušku mpu, aby nedošlo ke vzniku zápachu nebo plísní.
- Když je robotický vysavač v provozu, nastavte virtuální stěny nebo omezené oblasti pro koberce ve vaší domácnosti, aby se robotický vysavač nezapadl do koberce.

Pokud potřebujete pouze funkci vysávání, vyjměte držák podušky mpu.

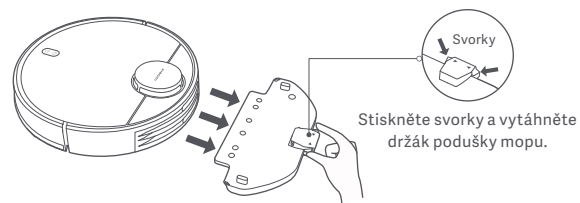

Pozastavení

Když je robotický vysavač v provozu, stisknutím libovolného tlačítka jej pozastavíte. Stisknutím tlačítka (⏸) znovu obnovíte úklid.

Poznámka: Robotický vysavač přejde do režimu spánku po pěti minutách pozastavení nebo pohotovostního režimu. Stisknutím libovolného tlačítka jej probudíte.

Přidání vody nebo čištění podušky mpu

Když robotický vysavač pracuje, nejprve jej pozastavte a poté vyjměte přihrádku na prach 2 v 1 s nádržkou na vodu, abyste mohli doplnit vodu nebo vyčistit podušku mpu. Poté znovu nasadíte přihrádku na prach 2 v 1 s nádržkou na vodu a stisknutím tlačítka (⏸) pokračujte v práci.

Zajetí do dokovací stanice a nabití

Když robotický vysavač pracuje, stiskněte tlačítko (⏸) pro pozastavení úkolu a opětovným stisknutím tlačítka (⏸) odešlete robotický vysavač zpět do doku k nabití. Když je robotický vysavač v pohotovostním režimu a není připojen k nabíjecí dokovací stanici, stisknutím tlačítka (⏸) odešlete robotický vysavač zpět do doku k nabití. Když je úkol dokončen nebo je baterie příliš vybitá, robotický vysavač se automaticky vrátí do doku k nabití.

Režim DND

V režimu neružit (DND) robotický vysavač nepokračuje v úklidu, neprovádí naplánované úklidy ani nepřehrává hlasové výzvy a indikátor se po jedné minutě nabití vypne. Režim DND lze povolit nebo zakázat v aplikaci.

Poznámka: Další funkce, jako například Čištění tam, Obnova čištění, Plánované čištění a Virtuální stěny, najdete v aplikaci.

Poznámky:

- Při prvním použití robotického vysavače postupujte podle pokynů v aplikaci a dokončete rychlé vytvoření mapy. Pro zajištění přesného mapování doporučujeme robotický vysavač při vytváření mapy sledovat a odstranit všechny překážky na zemi. Ujistěte se, že se robotický vysavač spouští z nabíjecího doku.
- Pokud by robotický vysavač mohl v některých oblastech uvíznout nebo poškrábat povrch nábytku, můžete v aplikaci nastavit oblasti s omezeným přístupem, abyste robotickému vysavači zabránili ve vstupu do těchto oblastí.

Péče a údržba

Kartáč a boční kartáč

1. Odstranění bočního kartáče.
2. Stisknutím a podržením svorek sejměte kryt kartáče, poté vyjměte kartáč a vytáhněte ložisko kartáče.
3. Pomocí čistícího kartáče vyčistěte.

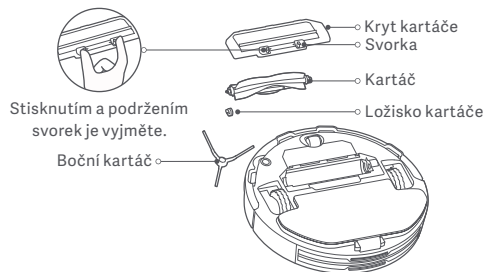

Čištění kartáče



Poznámky:

- Pro čištění a údržbu prachové nádoby 2 v 1 s nádržkou na vodu a sestavy mopové podložky si přečtěte štítky na nádržce a držáku mopové podložky.
- Sensor srážu se doporučuje čistit měkkou tkaninou každé tři měsíce.
- Výměnu příslušenství pro zajištění optimálního čistícího účinku naleznete v tabulce.

Komponenty	Frekvence údržby	Frekvence výměny
Boční kartáč	Každé dva týdny	Každých 3-6 měsíců
Kartáč	Týdně	Každých 6-12 měsíců
Filtr	Týdně	Každých 3-6 měsíců
Kryt kartáče	/	Každých 3-6 měsíců (nebo po opotřebení)
Poduška mpu	Po každém použití	Každých 3-6 měsíců (nebo po opotřebení)

Parametry

Robotický vysavač

Název	Robotický vysavač
Model	B106GL
Jmenovité napětí	14,8 V \equiv
Jmenovitý příkon	45 W
Nabíjecí napětí	20 V \equiv
Rozměry výrobku	ϕ 350 × 94,5 mm
Kapacita baterie	3000 mAh (skutečná testovaná kapacita) 3200 mAh (jmenovitá kapacita)
Čistá hmotnost	3,6 kg
Bezdrátová konektivita	Wi-Fi IEEE 802.11b/g/n 2,4 GHz Bluetooth 4.2
Provozní frekvence	2400–2483,5 MHz
Maximální výstupní výkon	<20 dBm

Při běžném použití tohoto zařízení by se měla udržovat vzdálenost mezi anténou a tělem uživatele alespoň 20 cm.

Nabíjecí dokovací stanice

Model	CDZB106GL
Jmenovitý vstup	20 V \equiv 1,2 A
Jmenovitý výstup	20 V \equiv 1,2 A
Rozměry výrobku	152 × 74,6 × 99,5 mm

Napájecí adaptér

Publikované informace	Hodnota a přesnost	Jednotka
Výrobce	Zhongshan Baolijin Electronic Co.,Ltd.	-
Identifikátor modelu	BLJ24W200120P-V	-
Vstupní napětí	100–240	V~
Frekvence vstupního střídavého proudu	50/60	Hz
Výstupní napětí	20,0	V \equiv
Výstupní proud	1,2	A
Výstupní napájení	24,0	W
Průměrná aktivní účinnost	86,2	%
Účinnost při nízkém zatížení (10 %)	81,5	%
Spotřeba energie bez zatížení	0,10	W

Informace o shodě s předpisy

EU – Prohlášení o shodě



Společnost Xiaomi Communications Co., Ltd. tímto prohlašuje, že rádiové zařízení typu B106GL je v souladu se směrnicí 2014/53/EU. Úplné znění prohlášení o shodě pro EU je k dispozici na následující internetové adrese:
<http://www.mi.com/global/service/support/declaration.html>

Informace o likvidaci a recyklaci OEEZ



Všechny výrobky označené tímto symbolem jsou odpadní elektrická a elektronická zařízení (OEEZ, jak je uvedeno ve směrnici 2012/19/EU), která by neměla být mísená s netříděným domovním odpadem. Místo toho byste měli chránit lidské zdraví a životní prostředí odevzdáním zařízení na sběrném místě, které je určeno k recyklaci odpadních elektrických a elektronických zařízení a stanoveno vládou nebo místními úřady. Správná likvidace a recyklace pomohou zabránit potenciálním negativním dopadům na životní prostředí a lidské zdraví. Více informací o umístění a podmínkách těchto sběrných míst se dozvíte od montážního technika nebo místních úřadů.

UPOZORNĚNÍ K ZÁRUCE

TATO ZÁRUKA VÁM DÁVÁ ZVLÁŠTNÍ PRÁVA, PŘIČEMŽ DALŠÍ PRÁVA MŮŽETE MÍT NA ZÁKLADĚ ZÁKONŮ VAŠÍ ZEMĚ, PROVINCE NEBO STÁTU. V NĚKTERÝCH ZEMÍCH, PROVINCIÍCH NEBO STÁTECH MŮŽE BÝT ZÁKONEM ULOŽENA MINIMÁLNÍ ZÁRUČNÍ DOBA. MIMO ZÁKONNÉHO VYMEZENÍ SPOLEČNOST XIAOMI NEVYLUČUJE, NEOMEZUJE ANI NERUŠÍ JINÁ PRÁVA, KTERÁ MŮŽETE MÍT. CHCETE-LI PLNĚ POROZUMĚT SVÝM PRÁVŮM, DOPORUČUJEME VÁM PROSTUDOVAT ZÁKONY VAŠÍ ZEMĚ, PROVINCE NEBO STÁTU.

1. OMEZENÁ ZÁRUKA NA PRODUKT

Společnost Xiaomi zaručuje, že produkty nebudou během záruční doby při běžném používání a při používání v souladu s příslušnou uživatelskou příručkou produktu vykazovat vady v materiálech ani zpracování.

Doba platnosti a podmínky týkající se zákonných záruk jsou uvedeny v příslušných místních zákonech. Další informace o výhodách spotřebitelských záruk naleznete na oficiálních webových stránkách společnosti Xiaomi <https://www.mi.com/en/service/warranty/>.

Společnost Xiaomi zaručuje původnímu kupujícímu, že produkt Xiaomi nebude během výše uvedené doby při běžném používání vykazovat vady v materiálech ani zpracování.

Společnost Xiaomi nezaručuje, že provoz produktu bude nepřerušovaný nebo bezchybný.

Společnost Xiaomi není odpovědná za škody vyplývající z nedodržování pokynů souvisejících s používáním produktu.

2. NÁPRAVNÉ PROSTŘEDKY

V případě zjištění hardwarové závady a podání platné reklamace u společnosti Xiaomi během záruční doby společnost Xiaomi buď (1) bezplatně produkt opraví, (2) nahradí produkt nebo (3) vrátí peníze za produkt, bez případných nákladů na dopravu.

3. JAK ZAJISTIT ZÁRUČNÍ OPRAVU

K zajištění záruční opravy je třeba dodat produkt v původním balení nebo podobném balení, které zajistí stejný stupeň ochrany produktu, na adresu určenou společností Xiaomi. S výjimkou případů, kdy je to zakázáno platnými právními předpisy, společnost Xiaomi může před přijetím záruční opravy vyžadovat předložení dokladu o nákupu a/nebo splnění požadavků na registraci.

4. VÝJIMKY A OMEZENÍ

Nestanoví-li společnost Xiaomi jinak, tato omezená záruka se vztahuje pouze na produkt vyrobený společností Xiaomi nebo pro společnost Xiaomi, který může být identifikován ochrannou známkou, obchodní značkou nebo logem „Xiaomi“ nebo „MI“.

Omezená záruka se nevztahuje na žádné: (a) škody způsobené zásahy přírody nebo vyšší moci, například údery blesku, tornády, povodní, požárem, zemětřesením nebo jinými vnějšími příčinami; (b) nedbalosti; (c) komerční využití; (d) změny nebo úpravy jakékoli části Produktu; (e) škody způsobené použitím s produkty jiných výrobců než Xiaomi; (f) škody způsobené nehodou, zneužitím nebo nesprávným použitím; (g) škody způsobené provozem produktem mimo přípustné nebo předpokládané použití popsané společností Xiaomi nebo s nesprávným napětím nebo zdrojem napájení, nebo (h) škody způsobené opravou (včetně vylepšení a rozšíření) provedenou osobou, která není zástupcem společnosti Xiaomi. Na vaši odpovědnost je zálohování veškerých dat, softwaru nebo jiných materiálů, které máte v produktu uloženy nebo instalovány. Je pravděpodobné, že tato data, software nebo jiné materiály v zařízení budou během procesu opravy ztraceny nebo přeformátovány a společnost Xiaomi není za takové škody nebo ztráty odpovědná.

Žádný prodejce, agent ani zaměstnanec společnosti Xiaomi není oprávněn provádět jakékoli úpravy, rozšíření nebo doplnění této omezené záruky. Pokud bude jakákoli ze smluvních podmínek shledána nezákonnou nebo nevymahatelnou, zákonnost nebo vymahatelnost zbývajících smluvních podmínek nebude ovlivněna nebo narušena.

S výjimkou případů, kdy to zakazují zákony nebo jinak přislíbila společnost Xiaomi, jsou poprodejní služby omezeny na zemi nebo region původního nákupu.

Na produkty, které nebyly řádně dovezeny a/nebo nebyly řádně vyrobeny společností Xiaomi a/nebo nebyly řádně pořízeny od společnosti Xiaomi nebo oficiálního prodejce produktů Xiaomi, se stávající záruky nevztahují. Na základě platných zákonů můžete získat záruky od neoficiálního prodejce, který produkt prodal. Společnost Xiaomi vás proto vyzývá, abyste kontaktovali prodejce, od kterého jste produkt zakoupili.

Současné záruky se nevztahují na Hongkong a Tchaj-wan.

5. PŘEDPOKLÁDANÉ ZÁRUKY

S výjimkou případů, kdy je to zakázáno platnými právními předpisy, budou všechny předpokládané záruky (včetně záruk vztahujících se k

obchodovatelnosti a vhodnosti pro určitý účel) omezeny na dobu, která nepřesáhne dobu trvání této omezené záruky. Některé jurisdikce nepovolují omezení trvání předpokládané záruky, takže výše uvedené omezení se na takové případy nemusí vztahovat.

6. OMEZENÍ ŠKOD

S výjimkou případů, kdy je to zakázáno platnými právními předpisy, společnost Xiaomi neodpovídá za případné náhodné, nepřímé, zvláštní nebo následné škody, včetně ztráty zisku, výnosů nebo dat, škody vyplývající z jakéhokoli porušení výslovné nebo předpokládané záruky nebo podmínky, nebo podle jakékoliv jiné právní teorie, a to i v případě, že společnost Xiaomi byla o možnosti takových škod informována. Některé jurisdikce nepovolují vyloučení nebo omezení odškodnění za zvláštní, nepřímé nebo následné škody, takže výše uvedené omezení nebo vyloučení se na vás nemusí vztahovat.

7. KONTAKTY NA SPOLEČNOST XIAOMI

Zákazníci mohou navštívit web: <https://www.mi.com/en/service/warranty/>
Kontaktní osobou pro poprodejní servis může být jakákoli osoba v autorizované servisní síti společnosti Xiaomi, autorizovaní distributoři společnosti Xiaomi nebo konečný prodejce, který vám produkty prodal. V případě pochybností kontaktujte příslušnou osobu, kterou společnost Xiaomi určila.

Verze uživatelské příručky: V1.0

Οδηγίες ασφαλείας

Διαβάστε προσεκτικά το παρόν εγχειρίδιο πριν από τη χρήση και φυλάξτε το για μελλοντική αναφορά.

Αυτό το προϊόν προορίζεται για τον καθαρισμό δαπέδων σε οικιακό περιβάλλον μόνο. Μην το χρησιμοποιείτε σε εξωτερικούς χώρους, σε άλλες επιφάνειες πλην δαπέδων ή σε επαγγελματικούς ή βιομηχανικούς χώρους.

Περιορισμοί χρήσης

- Αυτή η συσκευή μπορεί να χρησιμοποιείται από παιδιά ηλικίας άνω των 8 ετών και από άτομα με μειωμένες σωματικές, αισθητήριες ή διανοητικές ικανότητες ή άτομα χωρίς σχετική εμπειρία και γνώση, εφόσον έχουν λάβει οδηγίες για την ασφαλή χρήση της συσκευής ή τη χρησιμοποιούν υπό επιτήρηση και έχουν επίγνωση των ενεχόμενων κινδύνων. Τα παιδιά δεν πρέπει να παίζουν με τη συσκευή. Ο καθαρισμός και η συντήρηση από τον χρήστη δεν πρέπει να γίνονται από παιδιά χωρίς επιτήρηση.
- Η συσκευή θα πρέπει να χρησιμοποιείται μόνο με τη μονάδα παροχής ενέργειας που τη συνοδεύει.
- Η παρούσα συσκευή περιέχει μπαταρίες που θα πρέπει να αντικαθίστανται μόνο από άτομα με επαρκή κατάρτιση.
- Διατηρήστε τη βούρτσα καθαρισμού μακριά από παιδιά..
- Διατηρήστε τις τρίχες, τα ριχτά ρούχα, τα δάχτυλα και οποιοδήποτε μέρος του σώματος μακριά από ανοίγματα και κινούμενα μέρη.

- Μην χρησιμοποιείτε τη ρομποτική σκούπα για να καθαρίσετε οποιαδήποτε φλεγόμενη ουσία.
- Μην σηκώνετε τη ρομποτική σκούπα από το κάλυμμα του ραντάρ με λείζερ.
- Βεβαιωθείτε ότι η ρομποτική σκούπα έχει απενεργοποιηθεί και ότι ο προσαρμογέας ρεύματος έχει αποσυνδεθεί από την πρίζα, πριν από την εκτέλεση εργασιών καθαρισμού ή συντήρησης.
- Η παρούσα ρομποτική σκούπα προορίζεται αποκλειστικά για καθαρισμό δαπέδων σε οικιακό περιβάλλον. Δεν πρέπει να χρησιμοποιείται σε εξωτερικούς χώρους, όπως σε υπαίθρια μπαλκόνια ή σε άλλες επιφάνειες εκτός δαπέδων, όπως οι καναπέδες, ούτε σε εμπορικά ή βιομηχανικά περιβάλλοντα.
- Μην χρησιμοποιείτε τη ρομποτική σκούπα σε περιοχή που βρίσκεται πάνω από το επίπεδο του εδάφους, όπως σε σοφίτες, υπαίθρια μπαλκόνια ή σε έπιπλα, εκτός αν υπάρχει προστατευτικό κιγκλίδωμα.
- Μην χρησιμοποιείτε τη ρομποτική σκούπα σε θερμοκρασία περιβάλλοντος πάνω από 35 °C ή κάτω από 0 °C ή σε δάπεδα με υγρές ή κολλώδεις ουσίες.
- Μαζέψτε τυχόν καλώδια από το δάπεδο προτού χρησιμοποιήσετε τη ρομποτική σκούπα, ώστε να μην παρασυρθούν κατά τον καθαρισμό.
- Μαζέψτε από το δάπεδο τυχόν αντικείμενα που είναι εύθραυστα ή που δεν είναι στερεωμένα, όπως βάζα ή πλαστικές σακούλες, ώστε η ρομποτική σκούπα να μην παρεμποδίζεται ή να μην πέφτει πάνω τους και να μην προκαλεί ζημιές.
- Μην βάζετε παιδιά, κατοικίδια ζώα ή οποιοδήποτε αντικείμενο πάνω στη ρομποτική σκούπα, ανεξάρτητα από το εάν είναι ακίνητη ή κινείται.

- Μην χρησιμοποιείτε τη ρομποτική σκούπα για να καθαρίσετε το χαλί.
- Μην αφήνετε τη ρομποτική σκούπα να απορροφά σκληρά ή αιχμηρά αντικείμενα, όπως δομικά υλικά, γυαλί ή καρφιά.
- Μην ψεκάζετε οποιοδήποτε υγρό μέσα στη ρομποτική σκούπα (βεβαιωθείτε ότι το δοχείο συλλογής σκόνης 2 σε 1 με δεξαμενή νερού είναι απόλυτα στεγνό, πριν από την επανεγκατάστασή του).
- Μην τοποθετείτε τη ρομποτική σκούπα σε ανάποδη θέση (το περίβλημα του ραντάρ με λείζερ δεν πρέπει ποτέ να ακουμπάει το δάπεδο).
- Το ραντάρ με λείζερ του παρόντος προϊόντος συμμορφώνεται με το πρότυπο IEC 60825-1:2014 για την ασφάλεια προϊόντων λείζερ Κατηγορίας 1 και δεν παράγει ακτινοβολία λείζερ επικίνδυνη για το ανθρώπινο σώμα.
- Το παρόν προϊόν πρέπει να χρησιμοποιείται αποκλειστικά σύμφωνα με το εγχειρίδιο χρήστη. Οι χρήστες είναι υπεύθυνοι για οποιαδήποτε απώλεια ή ζημία που προκαλείται από την εσφαλμένη χρήση αυτού του προϊόντος.
- Μπορείτε να βρείτε το λεπτομερές ηλεκτρονικό εγχειρίδιο στη διεύθυνση www.mi.com/global/service/userguide

Μπαταρίες και φόρτιση

- ΠΡΟΕΙΔΟΠΟΪΗΣΗ: Μην χρησιμοποιείτε μπαταρίες ή σταθμούς φόρτισης τρίτων. Να χρησιμοποιείται μόνο με τον προσαρμογέα ρεύματος <BLJ24W200120P-V>.
- Μην επιχειρείτε να αποσυναρμολογήσετε, να επισκευάσετε ή να τροποποιήσετε την μπαταρία ή τον σταθμό φόρτισης μόνοι σας.

- Μην τοποθετείτε τον σταθμό φόρτισης κοντά σε κάποια πηγή θερμότητας.
- Μην σκουπίζετε ή καθαρίζετε τις επαφές φόρτισης του σταθμού με υγρό ύφασμα ή με βρεγμένα χέρια.
- Αν η ρομποτική σκούπα δεν πρόκειται να χρησιμοποιηθεί για μεγάλο χρονικό διάστημα, φορτίστε την πλήρως, έπειτα απενεργοποιήστε την και φυλάξτε τη σε δροσερό και στεγνό μέρος. Να επαναφορτίζετε τη ρομποτική σκούπα τουλάχιστον κάθε 3 μήνες ώστε να αποφύγετε την υπερβολική εκφόρτιση της μπαταρίας.
- Η συστοιχία μπαταριών ιόντων λιθίου περιέχει ουσίες επιβλαβείς για το περιβάλλον. Προτού απορρίψετε τη ρομποτική σκούπα, αφαιρέστε πρώτα τη συστοιχία μπαταριών και, έπειτα, απορρίψτε ή ανακυκλώστε τη σύμφωνα με τους τοπικούς νόμους και τους κανονισμούς της χώρας ή της περιοχής στην οποία χρησιμοποιείται.
- Όταν αφαιρείτε τις μπαταρίες από το προϊόν, είναι καλύτερο να είναι πλήρως αποφορτισμένες και βεβαιωθείτε ότι το προϊόν έχει αποσυνδεθεί από την τροφοδοσία ρεύματος.
 - 1). Αφαιρέστε τη βίδα που υπάρχει στο κάτω μέρος και αφαιρέστε το κάλυμμα.
 - 2). Αποσυνδέστε τον σύνδεσμο της μπαταρίας, στη συνέχεια αφαιρέστε τις μπαταρίες. Μην προκαλείτε ζημιά στη θήκη των μπαταριών για να αποφύγετε τυχόν κίνδυνο τραυματισμών.
 - 3). Επιστρέψτε τις μπαταρίες σε έναν εξειδικευμένο οργανισμό ανακύκλωσης.

Επισκόπηση προϊόντος

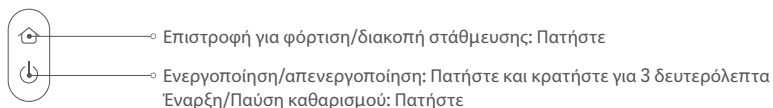
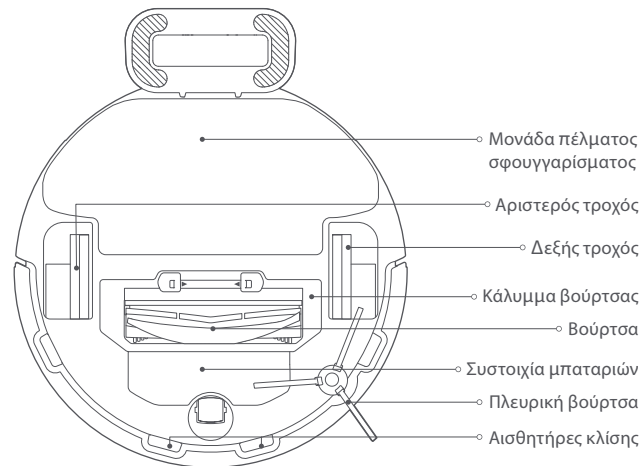
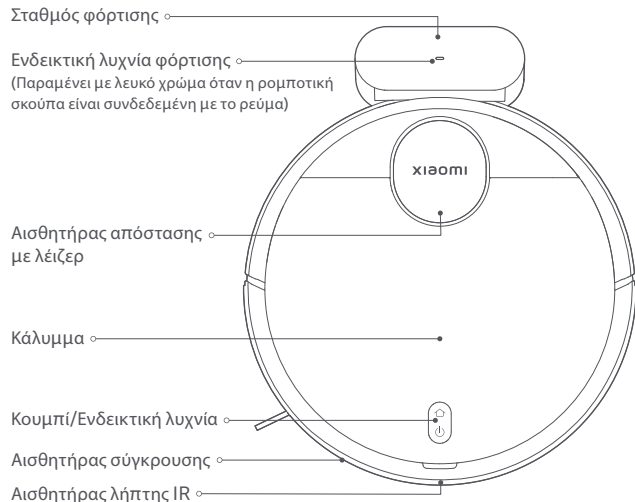

Περιγραφές κατάστασης ενδεικτικής λυχνίας

Λευκό	Λειτουργεί κανονικά
Αναβοσβήνει αργά με λευκό χρώμα	Σε φόρτιση
Λευκό που αναβοσβήνει	Επιτρέφει για φόρτιση/Το υλικολογισμικό αναβαθμίζεται

Κίτρινο	Το Wi-Fi αποσυνδέθηκε
Κίτρινο που αναβοσβήνει	Σφάλμα
Ανεργή	Απενεργοποίηση/Σε αδράνεια

Πριν από τη χρήση

Αφαίρεση και εγκατάσταση

- Παρακαλούμε αφαιρέστε τις προστατευτικές λωρίδες και από τις δύο πλευρές της ρομποτικής σκούπας.
- Βγάλτε την πλευρική βούρτσα και τοποθετήστε τη πάνω στη θέση που υποδεικνύεται στην εικόνα. Η πλευρική βούρτσα έχει τοποθετηθεί σωστά όταν ακούσετε ένα «κλικ».

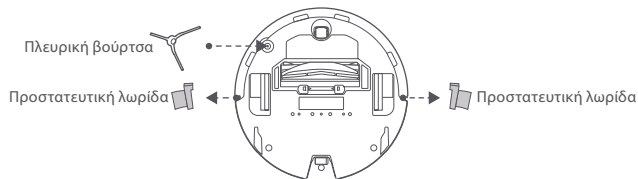

Φόρτιση

Αφαιρέστε την προστατευτική ταινία από τον σταθμό φόρτισης. Τοποθετήστε τον σταθμό φόρτισης ενάντια σε έναν τοίχο και συνδέστε την στην πρίζα ρεύματος. Έπειτα τοποθετήστε τη ρομποτική σκούπα πάνω στον σταθμό φόρτισης για φόρτιση.

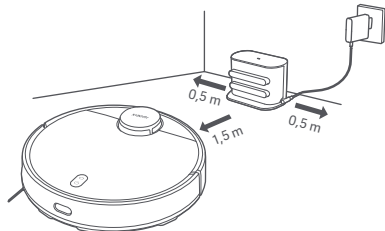

ΠΡΟΦΥΛΑΞΕΙΣ:

- Μην τοποθετείτε τον σταθμό φόρτισης σε περιοχή με άμεσο ηλιακό φως.
- Παρακαλούμε βεβαιωθείτε ότι δεν έχουν τοποθετηθεί τυχόν αντικείμενα εντός 0,5 m στην αριστερή και τη δεξιά πλευρά και εντός 1,5 m στην μπροστινή πλευρά του σταθμού φόρτισης.
- Συνιστάται η πλήρης φόρτιση της ρομποτικής σκούπας πριν τη χρησιμοποιήσετε για πρώτη φορά για να διατηρηθεί η βέλτιστη απόδοση των μπαταριών της και να μεγιστοποιηθεί η διάρκεια ζωής των μπαταριών.
- Η ρομποτική σκούπα θα ενεργοποιηθεί αυτόματα όταν βρίσκεται πάνω στον σταθμό φόρτισης και δεν μπορεί να απενεργοποιηθεί ενώ φορτίζει.

Γίνεται σύνδεση με την εφαρμογή Mi Home/Χiaomi Home

Αυτό το προϊόν λειτουργεί με την εφαρμογή Mi Home/Χiaomi Home*. Χρησιμοποιήστε την εφαρμογή Mi Home/Χiaomi Home για να ελέγξετε τη συσκευή σας και να αλληλεπιδράσετε με άλλες έξυπνες οικιακές συσκευές.

Σαρώστε τον κωδικό QR για να πραγματοποιήσετε λήψη και εγκατάσταση της εφαρμογής. Σε περίπτωση που η εφαρμογή δεν είναι ήδη εγκατεστημένη, θα ανακατευθυνθείτε στη σελίδα ρύθμισης σύνδεσης. Εναλλακτικά, αναζητήστε «Mi Home/Χiaomi Home» στο App Store για να πραγματοποιήσετε λήψη και εγκατάστασή της.

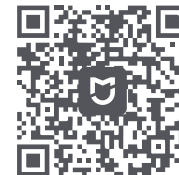

8A347322



Ανοίξτε την εφαρμογή Mi Home/Χiaomi Home, πατήστε «+» πάνω δεξιά και ακολουθήστε τις οδηγίες για να προσθέσετε τη συσκευή σας.

* Στην Ευρώπη η εφαρμογή αναφέρεται ως Χiaomi Home (εκτός από τη Ρωσία). Ως προκαθορισμένο ορίζεται το όνομα της εφαρμογής όπως εμφανίζεται στη συσκευή σας.



Σημειώσεις:

- Η έκδοση της εφαρμογής ενδέχεται να έχει ενημερωθεί. Ακολουθήστε τις παρακάτω οδηγίες, οι οποίες βασίζονται στην τρέχουσα έκδοση.
- Αν δεν είναι δυνατή η σάρωση του κωδικού QR της ρομποτικής σκούπας, μπορείτε να αναζητήσετε το όνομά της και να το προσθέσετε.
- Κατά τη σύνδεση της ρομποτικής σκούπας στην εφαρμογή Mi Home/Χiaomi Home χρησιμοποιώντας μια συσκευή iOS, ακολουθήστε τις οδηγίες στην εφαρμογή για να συνδεθείτε στο hotspot «ijai-vacuum-v17_miapXXXX» της ρομποτικής σκούπας.

Επαναφορά του Wi-Fi

Ενώ είναι ενεργοποιημένη η ρομποτική σκούπα, πατήστε και κρατήστε τα κουμπιά  και  για επτά δευτερόλεπτα. Το Wi-Fi έχει επαναφερθεί επιτυχώς όταν ακούτε μια φωνητική προτροπή.

Επαναφορά του συστήματος

Πατήστε και κρατήστε το κουμπί  για πέντε δευτερόλεπτα μέχρι να ακούσετε έναν ήχο «μπιπ» και έπειτα πατήστε και κρατήστε το κουμπί  ξανά για πέντε δευτερόλεπτα μέχρι να ακούσετε τη φωνητική προτροπή. Στη συνέχεια επανακινείται η ρομποτική σκούπα και οι ρυθμίσεις όπως ο προγραμματισμένος καθαρισμός και το Wi-Fi επαναφέρονται στις εργοστασιακές ρυθμίσεις.

Τρόπος χρήσης

Έναρξη σκουπίσματος και σφουγγαρίσματος

1. Αφαιρέστε το δοχείο συλλογής σκόνης 2 σε 1 με δεξαμενή νερού, ανοίξτε το βύσμα, γεμίστε με καθαρό νερό και στη συνέχεια βιδώστε ξανά το βύσμα. Εγκαταστήστε το δοχείο συλλογής σκόνης 2 σε 1 με δεξαμενή νερού πάνω στη ρομποτική σκούπα προς την κατεύθυνση που ενδείκνυται στην εικόνα και βεβαιωθείτε ότι το κλιπ έχει συσφιχτεί καλά.

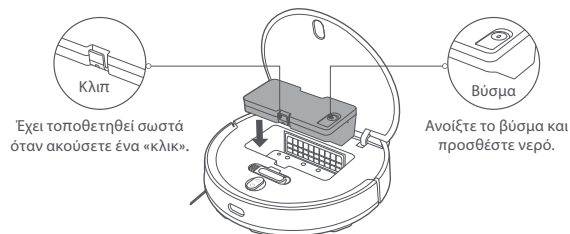

ΠΡΟΦΥΛΑΞΕΙΣ:

- Αφαιρέστε τον κάδο για τη σκόνη με το δοχείο συλλογής σκόνης 2 σε 1 με δεξαμενή νερού. Μην προσθέτετε υγρά όπως καυτό νερό, απορρυπαντικό ή απολυμαντικό για να αποφύγετε ζημιές στη ρομποτική σκούπα.
- Λόγω δοκιμής παραγωγής, το δοχείο συλλογής σκόνης 2 σε 1 με δεξαμενή νερού μπορεί να έχει λεκέδες νερού, που είναι φυσιολογικό.

2. Πριν χρησιμοποιήσετε τη λειτουργία σκουπίσματος και σφουγγαρίσματος, βρέξτε το πέλμα σφουγγαρίσματος και στύψτε το και έπειτα τοποθετήστε το πάνω στη βάση πέλματος σφουγγαρίσματος. Κυλήστε τη βάση πέλματος σφουγγαρίσματος κατά μήκος του πάτου της ρομποτικής σκούπας οριζόντια στην κατεύθυνση που υποδεικνύεται στην εικόνα μέχρι να μπει στη θέση της με ένα κλικ.

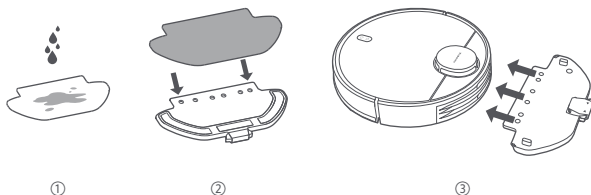

3. Πιέστε το κουμπί  για να εκκινηθεί το σκούπισμα και το σφουγγαρίσμα.

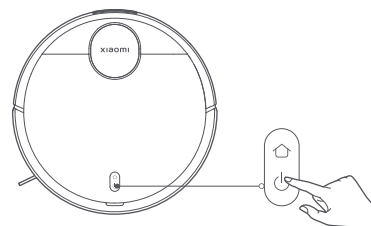

ΠΡΟΦΥΛΑΞΕΙΣ:

- Αφαιρέστε το δοχείο συλλογής σκόνης 2 σε 1 με δεξαμενή νερού και χύστε το νερό που απομένει σε ένα σύντομο χρονικό διάστημα από τότε που έχει ολοκληρωθεί το σφουγγαρίσμα. Έπειτα, καθαρίστε και στεγνώστε το πέλμα σφουγγαρίσματος για να αποφύγετε τη δημιουργία μυρωδιάς και μούχλας.
- Όταν η ρομποτική σκούπα είναι εν λειτουργία, παρακαλούμε ορίστε εικονικούς τοίχους ή απαγορευμένες περιοχές για περιοχές με χαλιά μέσα στο σπίτι σας για να μην μπερδεύει η ρομποτική σκούπα μέσα στο χαλί.

- Αν χρειάζεται μόνο η λειτουργία σκουπίσματος, παρακαλούμε αφαιρέστε τη βάση πέλματος σφουγγαρίσματος.

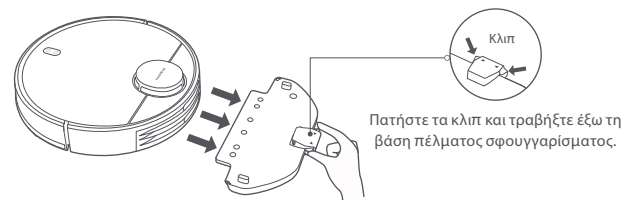

Φροντίδα και συντήρηση



Παύση

Όταν η ρομποτική σκούπα είναι εν λειτουργία, πατήστε οποιοδήποτε κουμπί για παύση. Πατήστε το κουμπί  για συνέχεια καθαρίσματος.
Σημείωση: Η ρομποτική σκούπα θα μπει σε λειτουργία αδράνειας εφόσον είναι σε παύση ή σε αναμονή για πέντε λεπτά. Πατήστε οποιοδήποτε κουμπί για να την αφυπνίσετε.

Προσθήκη νερού ή καθαρισμός του πέλματος σφουγγαρίσματος

Όταν η ρομποτική σκούπα είναι εν λειτουργία, κάντε παύση πρώτη κι έπειτα αφαιρέστε το δοχείο συλλογής σκόνης 2 σε 1 με δεξαμενή νερού για να προσθέσετε νερό ή να καθαρίσετε το πέλμα σφουγγαρίσματος. Έπειτα τοποθετήστε ξανά το δοχείο συλλογής σκόνης 2 σε 1 με δεξαμενή νερού και πατήστε το κουμπί  για συνέχεια της εργασίας.

Στάθμευση και φόρτιση

Όταν η ρομποτική σκούπα είναι εν λειτουργία, πατήστε το κουμπί  για παύση της εργασίας και πατήστε το κουμπί  ξανά για να κάνετε τη ρομποτική σκούπα να επιστρέψει στον σταθμό για φόρτιση. Όταν η ρομποτική σκούπα είναι σε λειτουργία αναμονής και δεν είναι συνδεδεμένη με τον σταθμό φόρτισης, πατήστε το κουμπί  για να κάνετε τη ρομποτική σκούπα να επιστρέψει στον σταθμό για φόρτιση. Όταν μια εργασία ολοκληρωθεί ή η μπαταρία είναι πολύ χαμηλή, τότε η ρομποτική σκούπα θα επιστρέψει αυτόματα στον σταθμό για φόρτιση.

Λειτουργία Μην ενοχλείτε

Στη λειτουργία Μην ενοχλείτε, η ρομποτική σκούπα δεν συνεχίζει το καθαρίσμα, δεν διεξάγει προγραμματισμένα καθαρίσματα ή δεν αναπαράγει φωνητικές προτροπές και η ενδεικτική λυχνία σβήνει μετά από ένα λεπτό φόρτισης. Η λειτουργία Μην ενοχλείτε μπορεί να ενεργοποιηθεί ή να απενεργοποιηθεί στην εφαρμογή.

Σημείωση: Παρακαλούμε ανατρέξτε στην εφαρμογή για περισσότερα χαρακτηριστικά, συμπεριλαμβανομένου του Καθάρισε εκεί, Συνέχεια καθαρίσματος, Προγραμματισμένο καθαρίσμα και Εικονικοί τοίχοι.

Σημειώσεις:

- Όταν χρησιμοποιείτε τη ρομποτική σκούπα για πρώτη φορά, παρακαλούμε ακολουθήστε τις προτροπές μέσα στην εφαρμογή για να ολοκληρωθεί η γρήγορη δημιουργία χάρτη. Για να εξασφαλιστεί η ακριβής χαρτογράφηση, συνιστάται να ακολουθήσετε τη ρομποτική σκούπα και να απομακρύνετε τυχόν εμπόδια από το δάπεδο όταν δημιουργεί τον χάρτη. Βεβαιωθείτε ότι η ρομποτική σκούπα ξεκινάει από τον σταθμό φόρτισης.
- Αν η ρομποτική σκούπα κολλήσει ή γρατσουνίσει την επιφάνεια ενός επίπλου σε μερικές περιοχές, μπορείτε να ορίσετε απαγορευμένες περιοχές στην εφαρμογή για να εμποδίσετε τη ρομποτική σκούπα από το να μπει σε εκείνες τις περιοχές.

Βούρτσα και πλευρική βούρτσα

1. Αφαιρέστε την πλευρική βούρτσα.
2. Πατήστε και κρατήστε τα κλιπ για να αφαιρέσετε το κάλυμμα βούρτσας, κι έπειτα αφαιρέστε τη βούρτσα και τραβήξτε έξω το έδρανο βούρτσας.
3. Χρησιμοποιήστε τη βούρτσα καθαρισμού για καθαρίσμα.

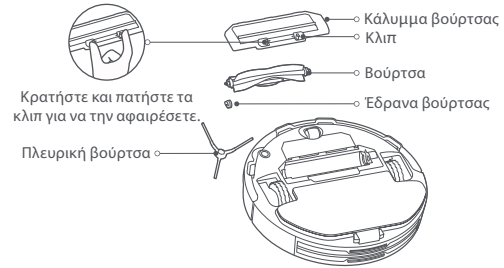

Καθαρισμός βούρτσας

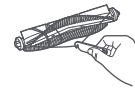

Κόψτε τα μαλλιά

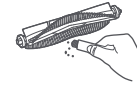

Αφαιρέστε ρύπους και αντικείμενα

Σημειώσεις:

- Για τον καθαρισμό και τη συντήρηση του δοχείου συλλογής σκόνης 2 σε 1 με δεξαμενή νερού και μονάδα επιθέματος σφουγγαρίστρας, παρακαλούμε ανατρέξτε στις ετικέτες πάνω στη δεξαμενή και στη βάση πέλματος σφουγγαρίστρας.
- Συνιστάται να καθαρίζετε τον αισθητήρα κλίσης μία φορά κάθε τρεις μήνες χρησιμοποιώντας ένα απαλό πανί.
- Παρακαλούμε ανατρέξτε στον πίνακα για αντικαταστάσιμες αξεσουάρ για να εξασφαλίσετε τη βέλτιστη απόδοση καθαρισμού.

Εξαρτήματα	Συχνότητα συντήρησης	Συχνότητα αντικατάστασης
Πλευρική βούρτσα	Κάθε δύο εβδομάδες	Κάθε 3-6 μήνες
Βούρτσα	Εβδομαδιαία	Κάθε 6-12 μήνες
Φίλτρο	Εβδομαδιαία	Κάθε 3-6 μήνες
Κάλυμμα βούρτσας	/	Κάθε 3-6 μήνες (ή κατόπιν φθοράς)
Πέλμα	Μετά από κάθε χρήση	Κάθε 3-6 μήνες (ή κατόπιν φθοράς)
σφουγγαρίσματος		

Τεχνικά Χαρακτηριστικά

Ρομποτική σκούπα

Όνομα	Ρομποτική σκούπα καθαριστής
Μοντέλο	B106GL
Ονομαστική τάση	14,8 V ---
Ονομαστική ισχύς	45 W
Τάση φόρτισης	20 V ---
Διαστάσεις προϊόντος	φ 350 × 94,5mm
Χωρητικότητα μπαταρίας	3000 mAh (διαβαθμισμένη χωρητικότητα) 3200 mAh (ονομαστική χωρητικότητα)
Καθαρό βάρος	3,6 kg
Ασύρματη σύνδεση	Wi-Fi IEEE 802.11 b/g/n 2,4 GHz Bluetooth 4.2
Συχνότητα λειτουργίας	2400–2483,5 MHz
Μέγιστη ισχύς εξόδου	<20 dBm

Υπό κανονικές συνθήκες χρήσης, αυτός ο εξοπλισμός θα πρέπει να διατηρείται σε τέτοια θέση ώστε να υπάρχει απόσταση διαχωρισμού τουλάχιστον 20 cm μεταξύ της κεραίας και του σώματος του χρήστη.

Σταθμός φόρτισης

Μοντέλο	CDZB106GL
Ονομαστική είσοδος	20 V --- 1,2 A
Ονομαστική έξοδος	20 V --- 1,2 A
Διαστάσεις προϊόντος	152 × 74,6 × 99,5 mm

Προσαρμογέας ρεύματος

Δημοσιευμένες πληροφορίες	Αξία και ακρίβεια	Μονάδα
Κατασκευαστής	Zhongshan Baolijin Electronic Co.,Ltd.	-
Αναγνωριστικό μοντέλου	BLJ24W200120P-V	-
Τάση εισόδου	100–240	V~
Συχνότητα ρεύματος AC εισόδου	50/60	Hz
Τάση εξόδου	20,0	V---
Ρεύμα εξόδου	1,2	A
Ισχύς εξόδου	24,0	W
Μέση ενεργή απόδοση	86,2	%
Απόδοση με χαμηλό φορτίο (10%)	81,5	%
Κατανάλωση ισχύος χωρίς φορτίο	0,10	W

Πληροφορίες συμμόρφωσης με τις κανονιστικές ρυθμίσεις

Δήλωση συμμόρφωσης με την οδηγία της ΕΕ



Δια του παρόντος, η Xiaomi Communications Co., Ltd. δηλώνει ότι ο ραδιοεξοπλισμός του τύπου B106GL συμμορφώνεται με την Οδηγία 2014/53/ΕΕ. Το πλήρες κείμενο της δήλωσης συμμόρφωσης ΕΕ είναι διαθέσιμο στην ακόλουθη διαδικτυακή διεύθυνση:
<http://www.mi.com/global/service/support/declaration.html>

Πληροφορίες σχετικά με την απόρριψη και την ανακύκλωση ΑΗΗΕ



Όλα τα προϊόντα που φέρουν αυτό το σύμβολο αποτελούν απόβλητα ηλεκτρικού και ηλεκτρονικού εξοπλισμού (ΑΗΗΕ, σύμφωνα με την οδηγία 2012/19/ΕΕ) τα οποία δεν θα πρέπει να αναμειγνύονται με μη διαχωρισμένα οικιακά απόβλητα. Αντίθετα, για την προστασία του περιβάλλοντος και της ανθρώπινης υγείας, θα πρέπει να παραδίδετε τα απόβλητα εξοπλισμού αυτού του τύπου σε ένα καθορισμένο από τις κυβερνητικές ή τοπικές αρχές σημείο συλλογής για την ανακύκλωση των αποβλήτων ηλεκτρικού και ηλεκτρονικού εξοπλισμού. Η σωστή απόρριψη και ανακύκλωση θα συμβάλει στην αποφυγή πιθανών αρνητικών επιπτώσεων στο περιβάλλον και στην ανθρώπινη υγεία. Για περισσότερες πληροφορίες σχετικά με τη θέση τέτοιων σημείων συλλογής, καθώς και σχετικά με τους όρους και τις προϋποθέσεις χρήσης τους, επικοινωνήστε με τον υπεύθυνο εγκατάστασης ή με τις τοπικές αρχές.

ΣΗΜΕΙΩΣΗ ΕΓΓΥΗΣΗΣ

Η ΠΑΡΟΥΣΑ ΕΓΓΥΗΣΗ ΣΑΣ ΠΑΡΑΧΩΡΕΙ ΣΥΓΚΕΚΡΙΜΕΝΑ ΔΙΚΑΙΩΜΑΤΑ, ΕΝΩ ΕΝΔΕΧΕΤΑΙ ΝΑ ΕΧΕΤΕ ΚΑΙ ΆΛΛΑ ΔΙΚΑΙΩΜΑΤΑ ΠΟΥ ΠΡΟΒΛΕΠΟΝΤΑΙ ΑΠΟ ΤΟΥΣ ΝΟΜΟΥΣ ΤΗΣ ΧΩΡΑΣ, ΤΗΣ ΕΠΑΡΧΙΑΣ Ή ΤΗΣ ΠΟΛΙΤΕΙΑΣ ΣΑΣ. ΜΑΛΙΣΤΑ, ΣΕ ΟΡΙΣΜΕΝΕΣ ΧΩΡΕΣ, ΕΠΑΡΧΙΕΣ Ή ΠΟΛΙΤΕΙΕΣ, ΤΟ ΚΑΤΑΝΑΛΩΤΙΚΟ ΔΙΚΑΙΟ ΕΝΔΕΧΕΤΑΙ ΝΑ ΕΠΙΒΑΛΛΕΙ ΜΙΑ ΠΕΡΙΟΔΟ ΕΛΑΧΙΣΤΗΣ ΕΓΓΥΗΣΗΣ. ΕΚΤΟΣ ΑΝ ΕΠΙΤΡΕΠΕΤΑΙ ΒΑΣΕΙ ΝΟΜΟΥ, Η ΧΙΑΟΜΙ ΔΕΝ ΕΞΑΙΡΕΙ, ΠΕΡΙΟΡΙΖΕΙ Ή ΑΝΑΣΤΕΛΛΕΙ ΆΛΛΑ ΔΙΚΑΙΩΜΑΤΑ ΠΟΥ ΕΝΔΕΧΟΜΕΝΩΣ ΚΑΤΕΧΕΤΕ. ΓΙΑ ΤΗΝ ΠΛΗΡΗ ΚΑΤΑΝΟΗΣΗ ΤΩΝ ΔΙΚΑΙΩΜΑΤΩΝ ΣΑΣ, ΣΑΣ ΠΡΟΤΡΕΠΟΥΜΕ ΝΑ ΑΝΑΤΡΕΞΕΤΕ ΣΤΟΥΣ ΝΟΜΟΥΣ ΤΗΣ ΧΩΡΑΣ, ΤΗΣ ΕΠΑΡΧΙΑΣ Ή ΤΗΣ ΠΟΛΙΤΕΙΑΣ ΣΑΣ.

1. ΠΕΡΙΟΡΙΣΜΕΝΗ ΕΓΓΥΗΣΗ ΠΡΟΪΟΝΤΟΣ

Η ΧΙΑΟΜΙ εγγυάται ότι, κατά τη διάρκεια της εγγύησης, τα Προϊόντα δεν θα παρουσιάσουν ελαττώματα σε υλικά και κατασκευή υπό κανονικές συνθήκες χρήσης και μετά από χρήση που γίνεται σύμφωνα με το αντίστοιχο εγχειρίδιο χρήσης Προϊόντος.

Η διάρκεια ισχύος και οι προϋποθέσεις που σχετίζονται με τις νόμιμες εγγυήσεις διέπονται από τους αντίστοιχους τοπικούς νόμους. Για περισσότερες πληροφορίες σχετικά με τις παροχές εγγύησης καταναλωτή, ανατρέξτε στον επίσημο ιστότοπο της Χίαομι <https://www.mi.com/en/service/warranty/>.

Η Χίαομι εγγυάται στον αρχικό αγοραστή ότι το Προϊόν Χίαομι δεν θα παρουσιάσει ελαττώματα σε υλικά και κατασκευή υπό κανονικές συνθήκες χρήσης, κατά τη διάρκεια της περιόδου που αναφέρεται παραπάνω.

Η Χίαομι δεν εγγυάται ότι η λειτουργία του Προϊόντος θα είναι αδιάλειπτη ή χωρίς σφάλματα.

Η Χίαομι δεν είναι υπεύθυνη για βλάβες που προκύπτουν από τη μη συμμόρφωση με τις οδηγίες που αφορούν τη χρήση του Προϊόντος.

2. ΜΕΤΡΑ ΑΠΟΚΑΤΑΣΤΑΣΗΣ

Αν εντοπιστεί κάποιο ελάττωμα υλικού και η Χίαομι παραλάβει ένα έγκυρο αίτημα αξίωσης εντός της Περιόδου Εγγύησης, τότε η Χίαομι (1) θα επισκευάσει το προϊόν χωρίς καμία οικονομική επιβάρυνση, (2) θα αντικαταστήσει το προϊόν ή (3) θα επιστρέψει το χρηματικό αντίτιμο του Προϊόντος, εξαιρουμένων των εξόδων αποστολής.

3. ΠΩΣ ΝΑ ΑΠΟΚΤΗΣΕΤΕ ΤΗΝ ΥΠΗΡΕΣΙΑ ΕΓΓΥΗΣΗΣ

Για να αποκτήσετε την υπηρεσία εγγύησης, πρέπει να παραδώσετε το Προϊόν στην αρχική συσκευασία του ή σε παρόμοια συσκευασία που παρέχει ίδιο βαθμό

προστασίας του Προϊόντος, στη διεύθυνση που καθορίζεται από την Χίαομί. Εκτός εάν απαγορεύεται από το εφαρμοστέο δίκαιο, η Χίαομί ενδέχεται να απαιτήσει από εσάς να παρουσιάσετε απόδειξη αγοράς ή/και να συμμορφωθείτε με τις απαιτήσεις εγγραφής προκειμένου να λάβετε την υπηρεσία εγγύησης.

4. ΕΞΑΙΡΕΣΕΙΣ ΚΑΙ ΠΕΡΙΟΡΙΣΜΟΙ

Εκτός εάν άλλως ορίζεται από την Χίαομί, η παρούσα Περιορισμένη Εγγύηση ισχύει μόνο για το Προϊόν που κατασκευάζεται από ή για την Χίαομί και μπορεί να ταυτοποιηθεί από τα εμπορικά σήματα, την εμπορική επωνυμία ή το λογότυπο «Χίαομί» ή «MI».

Η Περιορισμένη Εγγύηση δεν ισχύει για τυχόν (α) ζημιές που έχουν προκύψει λόγω ανωτέρας βίας ή θεομηνιών, π.χ. κεραυνόπληξιών, ανεμοστρόβιλων, πλημμυρών, πυρκαγιών, σεισμών ή άλλων εξωγενών αιτιών, (β) αμέλεια, (γ) εμπορική χρήση, (δ) μεταβολές ή τροποποιήσεις σε οποιοδήποτε μέρος του Προϊόντος, (ε) ζημιές που έχουν προκληθεί από χρήση με προϊόντα τρίτων κατασκευαστών και όχι της Χίαομί, (στ) ζημιές που έχουν προκληθεί λόγω ατυχήματος, κατάχρησης ή κακής χρήσης, (ζ) ζημιές που έχουν προκληθεί λόγω λειτουργίας του Προϊόντος για χρήσεις πέραν των επιτρεπόμενων ή προβλεπόμενων χρήσεων που περιγράφονται από την Χίαομί ή σε συνδυασμό με ακατάλληλη τάση ή τροφοδοσία ή (η) ζημιές που έχουν προκληθεί λόγω εργασιών σέρβις (συμπεριλαμβανομένων των αναβαθμίσεων και των επεκτάσεων) οι οποίες εκτελέστηκαν από άτομο που δεν είναι εκπρόσωπος της Χίαομί.

Αποτελεί δική σας ευθύνη η δημιουργία αντιγράφων ασφαλείας για τυχόν δεδομένα, λογισμικό ή άλλα υλικά που έχετε ενδεχομένως φυλάξει ή διατηρήσει σε συνάρτηση με το προϊόν. Τα δεδομένα, το λογισμικό ή άλλα υλικά που περιλαμβάνονται στον εξοπλισμό ενδέχεται να χαθούν ή να αναδιαμορφωθούν κατά τη διάρκεια της διαδικασίας σέρβις. Η Χίαομί δεν φέρει καμία ευθύνη για τέτοιες ζημιές ή απώλειες.

Ουδείς μεταπωλητής, αντιπρόσωπος ή υπάλληλος της Χίαομί δεν είναι εξουσιοδοτημένος για την εκτέλεση οποιασδήποτε τροποποίησης, επέκτασης ή προσθήκης στην παρούσα Περιορισμένη Εγγύηση. Αν οποιοσδήποτε όρος κριθεί παράνομος ή μη εκτελεστός, δεν θίγεται η επηρεάζεται η νομιμότητα ή η εκτελεστότητα των υπόλοιπων όρων.

Εκτός εάν απαγορεύεται από τους νόμους ή έχει δοθεί διαφορετική υπόσχεση από την Χίαομί, οι υπηρεσίες μετά την πώληση περιορίζονται στη χώρα ή την περιοχή της αρχικής αγοράς.

Τα προϊόντα που δεν είχαν εισαχθεί νομίμως ή/και κατασκευαστεί νομίμως από την Χίαομί ή/και αποκτηθεί νομίμως από την Χίαομί ή κάποιον επίσημο

πωλητή της Χίαομί δεν καλύπτονται από τις παρούσες εγγυήσεις. Σύμφωνα με το εφαρμοστέο δίκαιο, ενδέχεται να επωφεληθείτε από εγγυήσεις του μη επίσημου εμπόρου λιανικής πώλησης που πούλησε το προϊόν. Κατά συνέπεια, η Χίαομί σας προτρέπει να επικοινωνήσετε με τον έμπορο λιανικής πώλησης από τον οποίο αγοράσατε το προϊόν.

Οι παρούσες εγγυήσεις δεν ισχύουν στο Χονγκ Κονγκ και την Ταϊβάν.

5. ΣΙΩΠΗΡΕΣ ΕΓΓΥΗΣΕΙΣ

Εκτός εάν απαγορεύεται από το εφαρμοστέο δίκαιο, όλες οι σιωπηρές εγγυήσεις (συμπεριλαμβανομένων των εγγυήσεων περί εμπορευσιμότητας και καταλληλότητας για συγκεκριμένο σκοπό) θα διαθέτουν περιορισμένη διάρκεια έως τη μέγιστη διάρκεια της παρούσας περιορισμένης εγγύησης. Σε ορισμένες δικαιοδοσίες δεν επιτρέπονται οι περιορισμοί στη διάρκεια μιας σιωπηρής εγγύησης, συνεπώς, ο ανωτέρω περιορισμός δεν θα εφαρμόζεται σε αυτές τις περιπτώσεις.

6. ΠΕΡΙΟΡΙΣΜΟΣ ΖΗΜΙΑΣ

Εκτός εάν απαγορεύεται από το εφαρμοστέο δίκαιο, η Χίαομί δεν θα είναι υπεύθυνη για ζημιές που προκλήθηκαν από ατυχήματα, έμμεσες, ειδικές ή αποθετικές ζημιές, συμπεριλαμβανομένων ενδεικτικά της απώλειας κερδών, εσόδων ή δεδομένων, των ζημιών που προκύπτουν από την παραβίαση ρητής ή σιωπηρής εγγύησης ή προϋπόθεσης ή οποιασδήποτε άλλης νομικής θεωρίας, ακόμη και αν η Χίαομί είναι ενημερωμένη για την πιθανότητα τέτοιων ζημιών. Σε ορισμένες δικαιοδοσίες δεν επιτρέπεται η εξαιρέση ή ο περιορισμός των ειδικών, έμμεσων ή αποθετικών ζημιών, συνεπώς, ο ανωτέρω περιορισμός ή η εξαιρέση ενδέχεται να μην ισχύει στην περίπτωση σας.

7. ΕΠΙΚΟΙΝΩΝΙΑ ΜΕ ΤΗΝ ΧΙΑΟΜΙ

Για τους πελάτες, επισκεφτείτε τον ιστότοπο:

<https://www.mi.com/en/service/warranty/>

Ο υπεύθυνος επικοινωνίας για τις υπηρεσίες μετά την πώληση ενδέχεται να είναι οποιοδήποτε άτομο του εξουσιοδοτημένου δικτύου σέρβις της Χίαομί, οποιοσδήποτε εκ των εξουσιοδοτημένων διανομέων της Χίαομί ή ο τελικός πωλητής που πουλά τα προϊόντα σε εσάς. Σε περίπτωση τυχόν αμφιβολιών, επικοινωνήστε με το εκάστοτε άτομο που έχει υποδειχθεί από την Χίαομί.

Έκδοση εγχειριδίου χρήστη: V1.0

Instrucțiuni privind siguranța

Citiți cu atenție acest manual înainte de utilizare și păstrați-l pentru referințe ulterioare.

Acest produs este destinat curățării podelelor doar în mediul rezidențial. Nu îl utilizați în aer liber, pe alte suprafețe decât podele sau în medii comerciale sau industriale.

Restricții de utilizare

- Acest aparat poate fi utilizat de copii cu vârsta de peste 8 ani și de persoane cu capacități fizice, senzoriale sau mentale reduse sau cu lipsă de experiență și cunoștințe, dacă sunt supravegheați sau au primit instrucțiuni privind utilizarea aparatului într-un mod sigur și dacă înțeleg pericolele implicate. Copiii nu trebuie să se joace cu acest aparat. Operațiunile de curățare și întreținere ale aparatului nu trebuie efectuate de copii fără supraveghere.
- Aparatul trebuie utilizat numai împreună cu unitatea sursă de alimentare furnizată împreună cu aparatul.
- Acest aparat conține baterii care pot fi înlocuite numai de către persoane calificate.
- Nu lăsați peria de curățare la îndemâna copiilor.
- Țineți părul, hainele largi, degetele și toate părțile corpului la distanță de deschideri și părți în mișcare.

- Nu folosiți aspiratorul robotic pentru a curăța substanțe care ard.
- Nu ridicați aspiratorul robotic de capacul radarului cu laser.
- Asigurați-vă că aspiratorul robotic este oprit și adaptorul de alimentare este deconectat înainte de curățare sau de întreținere.
- Acest aspirator robotic este destinat numai curățării podelelor dintr-un mediu casnic. Nu-l utilizați într-un spațiu exterior, cum ar fi pe un balcon deschis sau pe o suprafață care nu este o podea ca de exemplu o canapea sau într-un cadru comercial sau industrial.
- Nu utilizați aspiratorul robotic într-o zonă suspendată deasupra nivelului solului, cum ar fi un pod, un balcon deschis sau pe partea superioară a mobilierului, cu excepția cazului în care există o barieră de protecție.
- Nu utilizați aspiratorul robotic la o temperatură ambiantă peste 35°C sau sub 0°C ori pe o podea cu lichide sau substanțe lipicioase.
- Ridicați cablurile de pe podea înainte de a folosi aspiratorul robotic pentru a preveni tragerea acestora în timpul curățării.
- Ridicați de pe podea orice articole fragile sau libere, cum ar fi vase sau pungă de plastic, pentru a preveni obstrucționarea aspiratorului robotic sau lovirea lor de către acesta și provocarea de daune.
- Nu așezați copii, animale de companie sau obiecte pe aspiratorul robotic în timp ce acesta este staționar sau în mișcare.
- Nu folosiți aspiratorul robotic pentru a curăța covorul.
- Nu permiteți aspiratorului robotic să ridice obiecte dure sau ascuțite, cum ar fi

materiale de construcție, sticlă sau cuie.

- Nu pulverizați niciun lichid în aspiratorul robotic (asigurați-vă că compartimentul 2 în 1 pentru praf și rezervorul cu apă sunt bine uscate înainte de reinstalare).
- Nu așezați aspiratorul robotic în poziție răsturnată (carcasa radarului cu laser nu trebuie să atingă niciodată solul).
- Radarul cu laser al acestui produs se conformează standardului IEC 60825-1:2014 pentru siguranța produselor laser de Clasa 1 și nu produce radiații laser periculoase pentru corpul uman.
- Utilizați acest produs numai conform instrucțiunilor din manualul de utilizare. Utilizatorii sunt răspunzători pentru orice pierdere sau daună rezultată din utilizarea necorespunzătoare a acestui produs.
- Pentru manualul în format electronic detaliat, accesați www.mi.com/global/service/userguide

Baterii și încărcare

- **AVERTIZARE:** Nu folosiți baterii sau suporturi de încărcare de la terți. Utilizați numai cu adaptorul de alimentare <BLJ24W200120P-V>.
- Nu încercați să dezamblați, să reparați sau să modificați singur bateria sau suportul de încărcare.
- Nu amplasați suportul de încărcare lângă o sursă de căldură.
- Nu utilizați cârpe ude sau mâinile ude pentru a șterge sau a curăța contactele pentru încărcare ale suportului.

- Dacă aspiratorul robotic nu va fi folosit pentru o perioadă îndelungată, încărcați-l complet, apoi opriți-l și depozitați-l într-un loc răcoros și uscat. Reîncărcați aspiratorul robotic cel puțin o dată la 3 luni pentru a evita descărcarea excesivă a bateriei.
- Pachetul cu baterii litiu-ion conține substanțe periculoase pentru mediu. Înainte de a arunca aspiratorul robotic, scoateți, mai întâi, pachetul cu baterii, apoi aruncați-l sau reciclați-l în conformitate cu legislația și reglementările locale ale țării sau regiunii în care îl folosiți.
- Când scoateți bateriile din acest produs, este recomandat să le descărcați complet și să vă asigurați că produsul este deconectat de la sursa de alimentare.
 - 1). Scoateți șurubul de pe partea inferioară, apoi scoateți capacul.
 - 2). Deconectați conectorul bateriei, apoi scoateți-o. Nu deteriorați carcasa bateriei pentru a evita riscul de accidentare.
 - 3). Predați bateriile la o organizație de reciclare profesională.

Prezentare generală a produsului

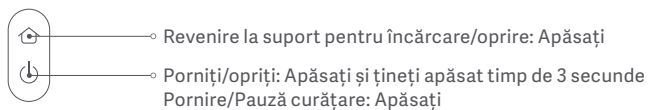
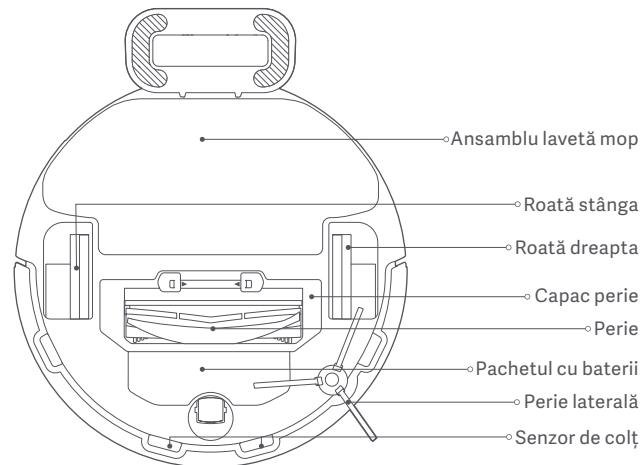
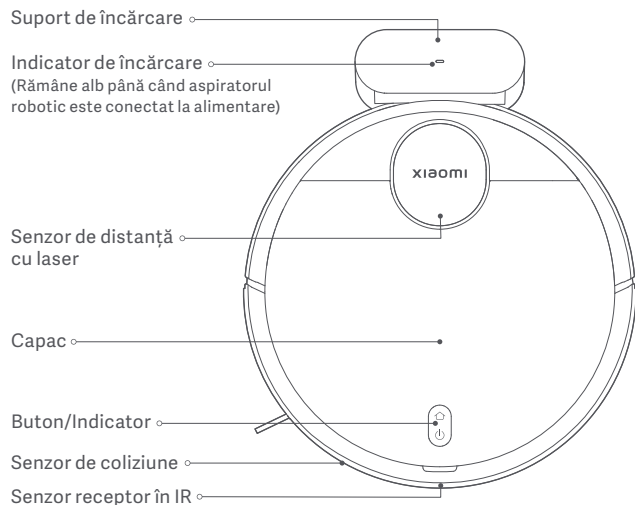

Descrieri indicator status

Alb	Funcționează normal
Aprindere intermitentă lentă (alb)	La încărcare
Aprindere intermitentă (alb)	Revenire la încărcare/Firmware se actualizează

Galben	Wi-Fi deconectat
Aprindere galben intermitent	Eroare
Oprit	Oprire/În repaus

Înainte de utilizare

Îndepărtare și Instalare

- Vă rugăm îndepărtați banda protectoare de pe ambele părți ale aspiratorului robotic.
- Îndepărtați peria laterală, și instalați-o pe poziție așa cum este indicat în figură. Peria laterală este montată corespunzător când auziți un clic.

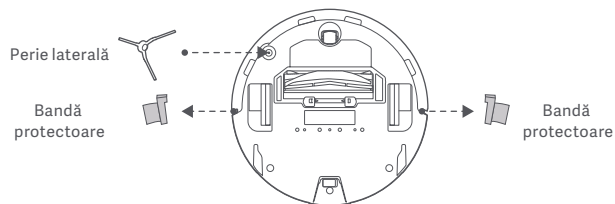

Încărcare

Îndepărtați folia de protecție de pe suportul de încărcare. Așezați suportul de încărcare sprijinit de un perete și conectați-l la o priză electrică. După care poziționați aspiratorul robotic pe suportul de încărcare pentru încărcare.

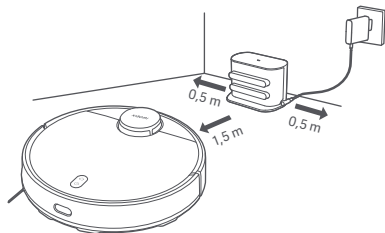

ATENȚIONĂRI:

- Nu amplasați suportul de încărcare într-o zonă expusă luminii directe a soarelui.
- Asigurați-vă că nu sunt obiecte poziționate la 0,5m lateral din partea stângă sau partea dreaptă și la 1,5m de partea frontală a suportului de încărcare.
- Este recomandată încărcarea completă a aspiratorului robotic înainte de prima folosire pentru a menține o performanță optimă a bateriei și a maximiza durata de viață a bateriei.
- Aspiratorul robotic pornește automat când se află pe suportul de încărcare și nu poate fi oprit în timpul încărcării.

Se conectează cu Aplicația Mi Home/Xiaomi Home

Acest produs funcționează cu aplicația Mi Home/Xiaomi Home*. Utilizați aplicația Mi Home/Xiaomi Home pentru a controla dispozitivul și pentru a interacționa cu alte dispozitive inteligente pentru casă.

Scanați codul QR pentru a descărca și a instala aplicația. Veți fi direcționat către pagina de configurare a conexiunii dacă aplicația a fost deja instalată. Sau căutați „Mi Home/Xiaomi Home” în magazinul de aplicații pentru a o descărca și a o instala.



8A347322



Deschideți aplicația Mi Home/Xiaomi Home, atingeți „+” din partea dreapta-sus, apoi urmați instrucțiunile pentru a adăuga dispozitive.

* Aplicația se numește Xiaomi Home în Europa (cu excepția Rusiei). Numele aplicației afișate pe dispozitiv este implicit.



Note:

- Este posibil ca versiunea aplicației să fi fost actualizată, urmați instrucțiunile în funcție de versiunea curentă a aplicației.
- În cazul în care codul QR al aspiratorului robotic nu poate fi scanat, puteți căuta numele acestuia pentru a-l adăuga.
- Când conectați aspiratorul robotic la aplicația Mi Home/Xiaomi Home folosind un dispozitiv iOS, urmați instrucțiunile din aplicație pentru a vă conecta la hotspotul „ijai-vacuum-v17_miapXXXX” al aspiratorului robotic.

Resetarea conexiunii Wi-Fi

În timp ce aspiratorul robotic este pornit, apăsați și țineți apăsată butoanele  și  pentru șapte secunde. Wi-Fi este resetat cu succes atunci când auziți o comandă vocală.

Resetarea sistemului

Apăsați și mențineți apăsat butonul  pentru cinci secunde până când auziți un „beep” după care apăsați și mențineți apăsat butonul  pentru cinci secunde până când auziți o comandă vocală. Aspiratorul robotic se repornește, și setările precum programarea curățeniei și Wi-Fi sunt restaurate implicit la cele din fabrică.

Mod de utilizare

Începeți Aspirarea și Ștergerea

1. Scoateți compartimentul 2 în 1 pentru praf și rezervorul cu apă, deschideți dopul, umpleți cu apă curată, și fixați din nou dopul. Instalați compartimentul 2 în 1 pentru praf și rezervorul cu apă pe aspiratorul robotic în direcția indicată în figură, și asigurați-vă că clema este bine prinsă.

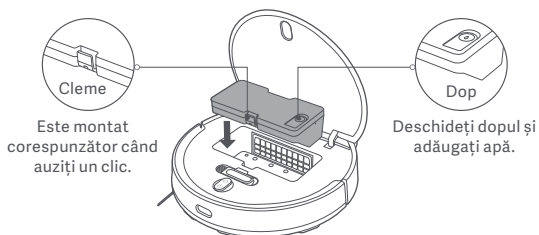

ATENȚIONĂRI:

- Scoateți compartimentul 2 în 1 pentru praf și rezervorul cu apă înainte de a adăuga apă. Nu adăugați lichide cum ar fi apă caldă, detergent, sau dezinfectant pentru a preveni defecțiunea aspiratorului robotic.
- Datorită testării produsului, compartimentul pentru praf cu rezervor de apă praf 2-in-1 poate avea pete de apă, ceea ce este normal.

2. Înainte de folosirea funcției de aspirare și ștergere, înmuiați laveta mop-ului și stoarceți-o după care poziționați-o pe suportul lavetei mop-ului. Glisați suportul lavetă mop orizontal de-a lungul aspiratorului robotic în direcția indicată în figură până când face clic dacă este pe poziție.

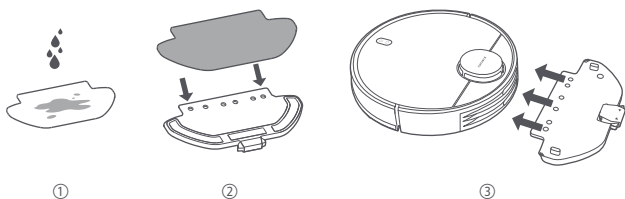

3. Apăsăți butonul  pentru a începe aspirarea și ștergerea.

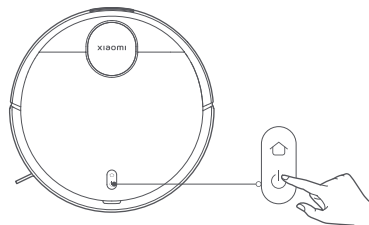

ATENȚIONĂRI:

- Scoateți compartimentul pentru praf cu rezerve de apă 2-in-1 și turnați apa rămasă în timp util după finalizarea unei sarcini de ștergere. Apoi curățați și uscați laveta mopului pentru a preveni apariția unor mirosuri neplăcute și formarea mușgaiului.
- Atunci când aspiratorul robotic funcționează, vă rugăm să setați pereții virtuali sau zone restricționate pentru zonele cu covor din casa dvs. pentru a evita aspiratorul robotic să se agațe în covor.

- Dacă doar funcția de aspirare este necesară, vă rugăm să îndepărtați suportul lavetei mopului.

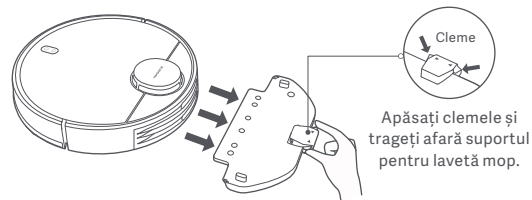

Punerea în pauză



Atunci când aspiratorul robotic funcționează, apăsați orice buton pentru pauză. Apăsați butonul  pentru a relua curățarea.

Notă: Aspiratorul robotic va intra în modul repaus după ce a fost în pauză sau în așteptare pentru cinci minute. Apăsați orice buton pentru a-l porni.

Adăugare Apă sau Curățare a Lavetei Mopului

Atunci când aspiratorul robotic funcționează, puneți-l pe pauză prima dată după care îndepărtați compartimentul pentru praf cu rezervor de apă 2-in-1 pentru a adăuga apă sau a curăța laveta mopului. După care reinstalați compartimentul 2 în 1 pentru praf și rezervor cu apă butonul  pentru a relua sarcina.

Conectarea la suport și încărcarea

Atunci când aspiratorul robotic funcționează, apăsați butonul  pentru a pune pe pauză sarcina, și apăsați butonul  din nou pentru a trimite aspiratorul robotic să se întoarcă la suportul de încărcare. Atunci când aspiratorul robotic este în modul de așteptare și nu este conectat la suportul de încărcare, apăsați butonul  pentru a trimite aspiratorul robotic să se întoarcă la suportul de încărcare. Atunci când sarcina este efectuată sau nivelul bateriei este scăzut, aspiratorul robotic se va întoarce automat la suportul pentru încărcare.

Mod DND

În modul nu deranjați (DND), aspiratorul robotic nu reia curățenia, efectuează programare de curățenie sau comenzi vocale, și indicatorul se oprește după un minut de încărcare. Modul DND poate fi activat sau dezactivat din aplicație.

Notă: Vă rugăm să vă referiți la aplicație pentru mai multe caracteristici, incluzând Curățarea Acolo, Reluare Curățenia, Programare Curățenie, și Pereți Virtuali.

Note:

- Atunci când folosiți pentru prima dată aspiratorul robotic, vă rugăm să urmați instrucțiunile din aplicație pentru a finaliza crearea rapidă a hărții. Pentru a asigura cartografierea corectă, este recomandat să urmăriți aspiratorul robotic și să îndepărtați obstacolele din calea lui atunci când crează harta. Asigurați-vă că aspiratorul robotic începe de la stația de încărcare.
- Dacă aspiratorul robotic se împotmolește sau zgărie suprafața mobilei în unele zone, se pot seta zonele de restricție din aplicație pentru a preveni ca aspiratorul robotic să intre în acele zone.

Îngrijire și Întreținere

Perie și Perie Laterală

- Scoateți peria laterală.
- Apăsați și țineți apăsată clemele pentru a îndepărta capacul periei, apoi scoateți peria și scoateți lagărul periei.
- Folosiți peria de curățare pentru a curăța peria.

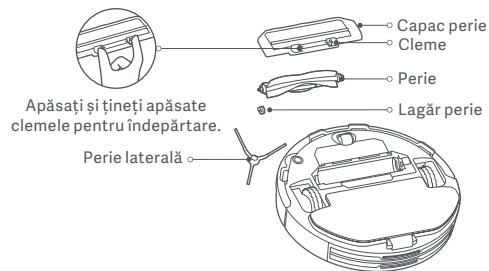

Curățarea periei

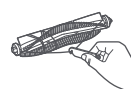

Tăiați părul

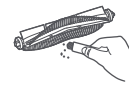

Îndepărtarea murdăriei și a resturilor

Note:

- Pentru curățare și menținere a compartimentului 2 în 1 pentru praf și rezervor cu apă și ansamblul mop, vă rugăm să vă referiți la etichetele de pe rezervor și de pe suportul de mop.
- Se recomandă să curățați senzorii de colț la fiecare trei luni folosind o cârpă moale.
- Vă rugăm consultați tabelul pentru accesoriile de înlocuire pentru a asigura efectul optim de curățenie.

Componentă	Frecvența mentenanței	Frecvența de înlocuire
Perie laterală	La fiecare două săptămâni	La fiecare 3-6 luni
Perie	Săptămânal	La fiecare 6-12 luni
Filtru	Săptămânal	La fiecare 3-6 luni
Capac perie	/	La fiecare 3-6 luni (sau la uzură)
Lavetă mop	După fiecare utilizare	La fiecare 3-6 luni (sau la uzură)

Specificații

Aspirator robotic

Nume	Aspirator robotic de curățare
Model	B106GL
Tensiune nominală	14,8 V \equiv
Putere nominală	45 W
Tensiunea de încărcare	20 V \equiv
Dimensiuni articol	ϕ 350 × 94,5 mm
Capacitate baterie	3000 mAh (capacitate evaluată) 3200 mAh (capacitate nominală)
Greutate netă	3,6 kg
Conectivitate wireless	Wi-Fi IEEE 802.11 b/g/n 2,4 GHz Bluetooth 4.2
Frecvență de operare	2400 - 2483,5 MHz
Putere maximă de ieșire	<20 dBm

În condiții normale de utilizare, acest echipament trebuie așezat cu o distanță de cel puțin 20 cm între antenă și corpul utilizatorului.

Suport de încărcare

Model	CDZB106GL
Intrare nominală	20 V \equiv 1,2 A
Ieșire nominală	20 V \equiv 1,2 A
Dimensiuni articol	152 × 74,6 × 99,5 mm

Adaptor de alimentare

Informații publicate	Valoare și precizie	Unitate
Producător	Zhongshan Baolijin Electronic Co.,Ltd.	-
Identificator de model	BLJ24W200120P-V	-
Tensiune de intrare	100–240	V~
Frecvență c.a. la intrare	50/60	Hz
Tensiune de ieșire	20,0	V \equiv
Curent de ieșire	1,2	A
Putere de ieșire	24,0	W
Eficiență activă medie	86,2	%
Eficiență la sarcină redusă (10%)	81,5	%
Consum de energie fără sarcină	0,10	W

Informații de conformitate cu reglementările

Declarație de conformitate UE



Prin prezenta, Xiaomi Communications Co., Ltd. declară că echipamentul radio tip B106GL este conform cu Directiva 2014/53/UE. Textul complet al declarației de conformitate UE este disponibil la următoarea adresă internet: <http://www.mi.com/global/service/support/declaration.html>

Informații privind reciclarea și eliminarea DEEE



Toate produsele care poartă acest simbol reprezintă deșeurile de echipamente electrice și electronice (DEEE, conform Directivei 2012/19/UE), care nu trebuie amestecate cu deșeurile menajere nesortate. În schimb, trebuie să protejați sănătatea umană și mediul înconjurător prin predarea deșeurilor de echipamente la un punct de colectare desemnat pentru reciclarea deșeurilor de echipamente electrice și electronice, autorizat de către autoritățile guvernamentale sau locale. Casarea și reciclarea corecte contribuie la evitarea potențialelor consecințe negative asupra mediului înconjurător și a sănătății umane. Contactați instalatorul sau autoritățile locale pentru mai multe informații despre localizarea punctelor de colectare, precum și despre clauzele și condițiile acestora.

NOTIFICARE PRIVIND GARANȚIA

ACEASTĂ GARANȚIE VĂ ACORDĂ ANUMITE DREPTURI, DAR ESTE POSIBIL SĂ AVEȚI ȘI ALTE DREPTURI, CONFORM LEGILOR DIN ȚARA, PROVINCIA SAU STATUL DVS. ÎNTR-ADEVĂR, ÎN UNELE ȚĂRI, PROVINCII SAU STATE, LEGEA PRIVIND PROTECȚIA CONSUMATORULUI ESTE POSIBIL SĂ IMPUNĂ O PERIOADĂ MINIMĂ DE GARANȚIE. CU EXCEPȚIA CAZURILOR ÎN CARE LEGISLAȚIA PERMITE, XIAOMI NU EXCLUDE, NU LIMITEAZĂ ȘI NU SUSPENDĂ NICIUN DREPT PE CARE ESTE POSIBIL SĂ-L AVEȚI. PENTRU A ÎNȚELEGE COMPLET DREPTURILE PE CARE LE AVEȚI, VĂ INVITĂM SĂ CONSULTAȚI LEGISLAȚIA DIN ȚARA PROVINCIA SAU STATUL DVS.

1. GARANȚIE LIMITATĂ PENTRU PRODUS

XIAOMI garantează că Produsele nu au defecte materiale și de manoperă în condiții de utilizare normale și când sunt utilizate în conformitate cu manualul Produsului respectiv, în timpul Perioadei de garanție.

Durata și condițiile care privesc respectivele garanții sunt prevăzute în legislația locală aferentă. Pentru mai multe informații despre avantajele legate de garanție pentru consumatori, consultați site-ul web oficial al Xiaomi <https://www.mi.com/en/service/warranty/>.

Xiaomi garantează cumpărătorului original că Produsul său Xiaomi nu prezintă defecte materiale sau de manoperă în condițiile unei utilizări normale în perioada menționată mai sus.

Xiaomi nu garantează că funcționarea Produsului va fi fără întreruperi sau erori.

Xiaomi nu deține responsabilitatea pentru daunele cauzate de nerespectarea instrucțiunilor aferente utilizării Produsului.

2. REMEDII

Dacă se descoperă un defect hardware și o solicitare validă este primită de Xiaomi pe parcursul Perioadei de garanție, Xiaomi fie (1) va repara gratuit produsul, fie (2) va înlocui produsul, fie (3) va restitui suma achitată pentru Produs, mai puțin eventualele costuri de transport.

3. CUM SĂ OBTINEȚI SERVICE ÎN PERIOADA DE GARANȚIE

Pentru a obține servicii de garanție, trebuie să livrați Produsul în ambalajul original sau într-un ambalaj echivalent, oferind un nivel de protecție egal Produsului, la adresa specificată de Xiaomi. Cu excepția situațiilor interzise de legislația aplicabilă, Xiaomi vă poate solicita să prezentați probe sau

dovada de cumpărare și/sau să respectați cerințele de înregistrare înainte de a primi serviciul de garanție.

4. EXCLUDERI ȘI LIMITĂRI

Cu excepția cazurilor în care Xiaomi stipulează altminteri, această Garanție limitată se aplică numai Produsului fabricat de către sau pentru Xiaomi și care poate fi identificat prin mărcile comerciale, denumirea comercială sau prin sigla „Xiaomi” sau „Mi”.

Garanția limitată nu se aplică în cazurile de (a) deteriorări rezultate din dezastre naturale sau forță divină, de exemplu: fulgere, tornade, inundații, incendii, cutremure sau alte cauze externe; (b) neglijență; (c) utilizare comercială; (d) alterări sau modificări la orice componentă a Produsului; (e) defecțiuni provocate de utilizarea împreună cu produse ce nu aparțin Xiaomi; (f) defecțiuni cauzate de accident, abuz sau utilizare incorectă; (g) defecțiuni cauzate de operarea Produsului în afara scenariilor de utilizare permise sau intenționate, descrise de către Xiaomi, sau la tensiuni sau cu surse de alimentare incorecte sau (h) defecțiuni cauzate de operațiuni de service (inclusiv upgrade-uri și extensii) realizate de alte persoane decât reprezentanții ai Xiaomi.

Copierea de rezervă a tuturor datelor, produselor software sau a altor materiale pe care este posibil să le fi stocat sau păstrat pe produs este responsabilitatea dvs. Este foarte posibil ca datele, software-ul sau alte materiale din echipament să se piardă sau să fie reformatate în cursul procedurilor de service, iar Xiaomi nu este responsabilă pentru deteriorarea sau pierderea lor.

Niciun distribuitor, agent sau angajat Xiaomi nu este autorizat să efectueze nicio modificare, extensie sau adăugire la această Garanție limitată. Dacă orice condiție din acest document este considerată ilegală sau neaplicabilă, legalitatea sau aplicabilitatea celorlalte condiții nu va fi afectată sau modificată.

Cu excepția cazurilor în care legislația interzice sau Xiaomi a promis altminteri, serviciile post-vânzări vor fi limitate la țara sau regiunea în care s-a efectuat achiziția inițială.

Produsele care nu au fost importate și/sau nu au fost produse de Xiaomi cu respectarea legislației și/sau care nu au fost achiziționate legal de la Xiaomi sau de la un distribuitor oficial al Xiaomi nu sunt acoperite de aceste garanții. Conform legislației în vigoare, este posibil să beneficiați de garanții de la distribuitorul neoficial care v-a vândut produsul. Prin urmare, Xiaomi vă invită să contactați distribuitorul de la care ați achiziționat produsul.

Prezentele garanții nu se aplică în Hong Kong și în Taiwan.

5. GARANȚII IMPLICITE

Cu excepția situațiilor în care acest lucru este interzis de legislația în vigoare, toate garanțiile implicite (inclusiv garanțiile legate de mercantabilitate și adecvarea pentru un anumit scop) vor avea o durată limitată, cel mult egală cu durata maximă a acestei garanții limitate. Unele jurisdicții nu permit limitări pentru durata unei garanții implicite, astfel că limitarea de mai sus nu se va aplica în aceste cazuri.

6. LIMITAREA DAUNELOR

Cu excepția situațiilor în care acest lucru este interzis de legislația în vigoare, Xiaomi nu este răspunzătoare pentru niciun fel de daună cauzată de accidente, indirectă, specială sau prin consecuție, inclusiv, fără a se limita la, daune rezultate din încălcarea garanției exprese sau implicite, chiar și când Xiaomi a fost informată de posibilitatea apariției unor astfel de daune. Unele jurisdicții nu permit excluderea sau limitarea daunelor speciale, indirecte sau prin consecuție, astfel că este posibil ca limitarea sau excluderea de mai sus să nu se aplice în cazul dvs.

7. CONTACTE XIAOMI

Pentru clienți, vizitați site-ul web:

<https://www.mi.com/en/service/warranty/>

Persoana de contact pentru activități de service post-vânzări poate fi orice persoană din rețeaua de service autorizat a Xiaomi, distribuitor autorizat ai Xiaomi sau distribuitorul final care v-a vândut produsele. Dacă aveți nelămuriri, contactați persoana relevantă, așa cum este ea identificată de către Xiaomi.

Versiune manual de utilizare: V1.0

Säkerhetsinstruktioner

Läs igenom användarmanualen noggrant innan användning och bevara den för framtida användning.

Denna produkt är endast avsedd för golvrengöring i hemmiljö. Använd den inte utomhus, på ytor som inte är golv eller i kommersiella eller industriella miljöer.

Användarrestriktioner

- Den här apparaten kan användas av barn som är åtta år eller äldre och personer med fysiska, sensoriska eller mentala funktionsnedsättningar eller bristande erfarenhet och kunskap, om de är under tillsyn eller har fått instruktioner om hur apparaten ska användas på ett säkert sätt och är införstådda med riskerna. Barn får inte leka med apparaten. Rengöring och underhåll får inte utföras av barn, såvida de inte är äldre än 8 år och under tillsyn.
- Apparaten ska endast användas med den medföljande strömförsörjningsenheten.
- Apparaten innehåller batterier som endast får bytas av experter.
- Håll rengöringsborsten utom räckhåll för barn.
- Ha inte hår, löst sittande kläder, fingrar och delar av kroppen i närheten av öppningar och rörliga delar.
- Använd inte robotdammsugaren för att plocka upp brinnande ämnen.
- Lyft inte robotdammsugaren i laserradarns lucka.

- Se till att robotdammsugaren är avstängd och att nätadaptern är urkopplad innan du rengör eller utför underhåll.
- Denna robotdammsugare är enbart avsedd att rengöra golv i en hemmiljö. Använd inte utomhus på en öppen balkong eller på någon annan typ av yta som en soffa eller i en kommersiell eller industrimiljö.
- Använd inte robotdammsugaren på en plats upphöjd över marken, som ett loft, öppen balkong eller ovanpå möbler såvida det inte finns ett skyddsräcke.
- Använd inte robotdammsugaren i en omgivande temperatur över 35 °C eller under 0 °C eller på ett golv med vätskor eller klibbiga ämnen.
- Ta upp eventuella kablar från golvet innan du använder robotdammsugaren för att förhindra att den drar runt dem under rengöringen.
- Ta upp ömtåliga eller lösa föremål från golvet, exempelvis vaser eller plastpåsar, för att inte robotdammsugaren ska hindras eller att den ska köra på dem och orsaka skada.
- Placera inte barn, husdjur eller föremål ovanpå robotdammsugaren, oavsett om den är stillastående eller rör sig.
- Använd inte robotdammsugaren för att rengöra mattor.
- Låt inte robotdammsugaren samla upp hårda eller vassa föremål som byggnadsmaterial, glas eller spikar.
- Spraya inte vätska i robotdammsugaren (se till att 2-i-1-dammfacket med vattentank är ordentligt torrt innan det installeras igen).
- Placera inte robotdammsugaren upp och ned (höljet på laserradarn ska aldrig

vidröra golvet).

- Laserradarn i denna produkt är klassificerad som en laserprodukt av klass 1 enligt IEC 60825-1:2014, och producerar ingen laserstrålning som är skadlig för människokroppen.
- Använd produkten enbart i enlighet med anvisningarna i användarhandbok. Användare är ansvariga för förlust eller skada som uppstår på grund av felaktig användning av denna produkt.
- För en detaljerad e-manual, gå till www.mi.com/global/service/userguide

Batterier och laddning

- **WARNING:** Använd inte något batteri eller någon laddningsstationen från tredje part. Använd enbart tillsammans med nätadaptern <BLJ24W200120P-V>.
- Försök inte ta isär, reparera eller modifiera batteriet eller laddningsstationen på egen hand.
- Placera inte laddningsstationen nära en värmekälla.
- Använd inte en våt trasa eller våta händer för att torka eller rengöra stationens laddningskontakter.
- Om robotdammsugaren inte kommer att användas under en längre tid, ladda den helt, stäng sedan av den och förvara den på en sval, torr plats. Ladda robotdammsugaren minst en gång var tredje månad för att undvika att batteriet laddas ur för mycket.

- Litiumjonbatteripaketet innehåller ämnen som är skadliga för miljön. Innan du kasserar robotdammsugaren ska du först ta bort batteripaketet och sedan kasta det eller återvinna det i enlighet med lokala lagar och regler i det land eller den region det används i.
- När du tar bort batterierna från produkten är det lämpligt att köra slut på batterierna och se till att din produkt är frånkopplad från strömmen.
 - 1). Ta bort skruven på botten och ta sedan bort locket.
 - 2). Koppla ur batterikontakten och ta sedan ut batterierna. Skada inte batterifacket för att undvika risk för personskador.
 - 3). Lämna in batterierna till en professionell återvinningsorganisation.

Produktöversikt

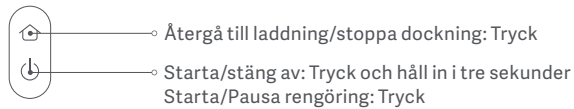
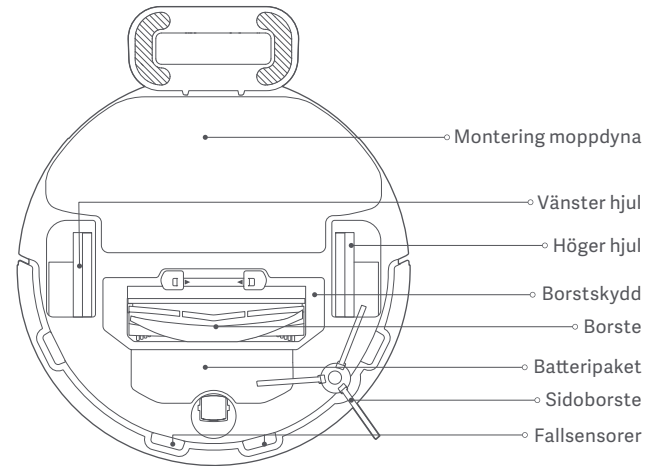
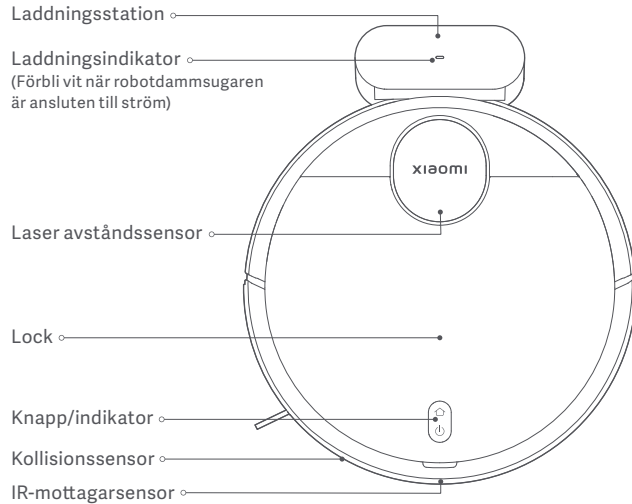

Statusbeskrivningar Indikator

Vit	Arbetar normalt
Långsamt blinkande vitt	Under laddning
Blinkande vit	Återgår till laddning/Firmware uppdateras

Gul	Wifi frånkopplad
Blinkande gul	Fel
Av	Avstängd/I vila

Innan användning

Borttagning och installation

- Ta bort skyddsremssorna från båda sidor av robotdammsugaren.
- Ta ut sidborsten och installera den på den position som visas i figuren. Sidoborsten är korrekt installerad när du hör ett klick.

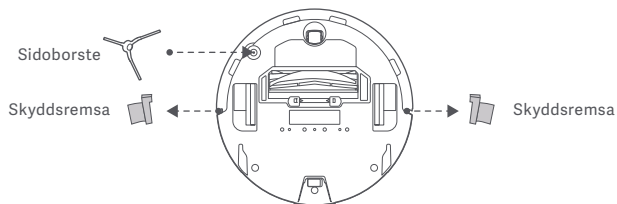

Laddning

Ta bort skyddsfilmen på laddningsstationen. Placera laddningsstationen mot en vägg och anslut den till ett eluttag. Placera sedan robotdammsugaren på laddningsstationen för att ladda.

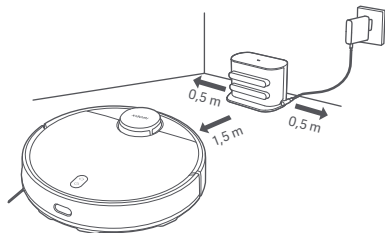

VARNINGAR:

- Placera inte laddningsstationen på en plats med direkt solljus.
- Se till att inga föremål placeras inom 0,5 m på vänster och höger sida och inom 1,5 m framför laddningsstationen.
- Det rekommenderas att du laddar robotdammsugaren helt innan du använder den för första gången för att bibehålla dess optimala batteriprestanda och maximera batteritiden.
- Robotdammsugaren startar automatiskt när den är på laddningsstationen, och kan inte stängas av medan den laddar.

Ansluta med Mi Home-/Xiaomi Home-appen

Denna produkt fungerar med Mi Home-/Xiaomi Home-appen*. Använd Mi Home-/Xiaomi Home-appen för att styra din enhet och interagera med andra smarta hemenheter.

Skanna QR-koden för att ladda ned och installera appen. Du kommer att omdirigeras till sidan för anslutningsinställningar om appen redan finns installerad. Eller sök efter "Mi Home/Xiaomi Home" i app store för att ladda ned och installera den.

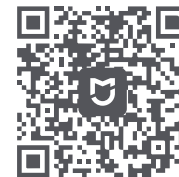

8A347322



Öppna Mi Home-/Xiaomi Home-appen, tryck på "+" i det övre högre hörnet och följ sedan anvisningarna för att lägga till din enhet.

* Denna app kallas Xiaomi Home-appen i Europa (förutom Ryssland). Namnet på appen som visas i din enhet bör användas som standard.



Anteckningar:

- Versionen av appen kan ha uppdaterats. Följ instruktionerna baserat på den aktuella appversionen.
- Om det inte går att skanna robotdammsugarens QR-kod, kan du söka upp namnet och lägga till det.
- När du ansluter robotdammsugaren till appen Mi Home/Xiaomi Home med en iOS-enhet följer du anvisningarna i appen för att ansluta till robotdammsugarens hotspot "ijai-vacuum-v17_miapXXXX".

Återställa wifi

Medan robotdammsugaren är på, tryck och håll ned knapparna  och  i sju sekunder. Wifi har återställts när du hör en röstuppmaning.

Återställa systemet

Tryck och håll ned knappen  i fem sekunder tills du hör ett "pip", och tryck sedan på och håll nere knappen  i fem sekunder igen tills du hör röstmeddelandet. Robotdammsugaren startar sedan om och inställningar som schemalagd rengöring och wifi återställs till fabriksinställningarna.

Så använder du

Börja dammsuga och moppa

1. Ta ut 2-i-1-dammfacket med vattentank, öppna kontakten, fyll i rent vatten och sätt sedan tillbaka kontakten. Montera 2-i-1-dammfacket med vattentank på robotdammsugaren i den riktning som anges i figuren och se till att klämman är ordentligt fastspänd.

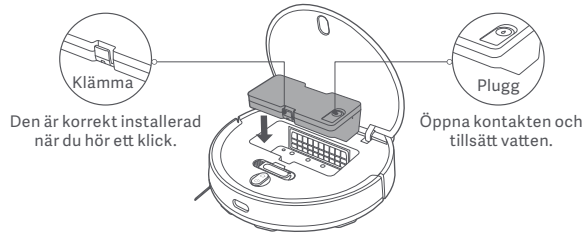

VARNINGAR:

- Ta bort 2-i-1 dammbehållaren med vattentank innan du fyller på vatten. Tillsätt inte vätskor som varmt vatten, rengöringsmedel eller desinfektionsmedel för att förhindra att robotdammsugaren skadas.
- På grund av produktionstestning kan 2-i-1 dammbehållaren med vattentank ha vattenfläckar, vilket är normalt.

2. Innan du använder dammsugnings- och moppfunktionen, fukta moppdynan och vrid ur den och installera den sedan på moppdynans hållare. Skjut moppställaren längs robotdammsugarens botten horisontellt i den riktning som anges i figuren tills den klickar på plats.

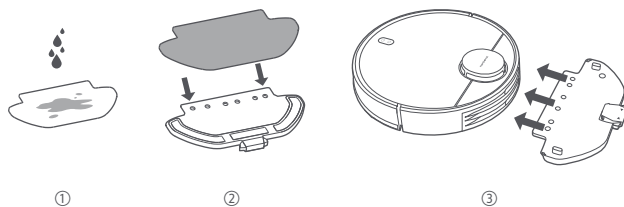

3. Tryck på knappen  för att starta dammsugning och mopning.

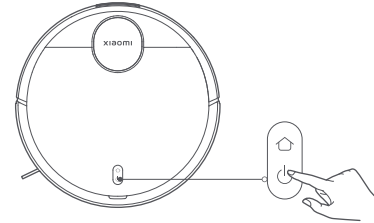

VARNINGAR:

- Ta bort 2-i-1 dammbehållaren med vattentank och håll ut överblivet vatten efter att en mopplingsuppgift har slutförts. Rengör och torka sedan moppdynan för att förhindra lukt och mögel.
- När robotdammsugaren är i gång, sätt upp virtuella väggar eller begränsade mattbelagda områden i ditt hem för att undvika att robotdammsugaren trasslar in sig i mattan.

Om endast dammsugning behövs, ta bort moppdynehållaren.

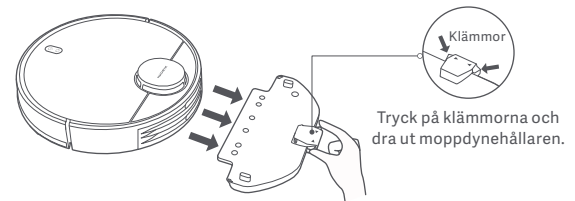

Pausa



När robotdammsugaren är i gång, tryck på valfri knapp för att pausa. Tryck på knappen  för att återuppta städningen.

Anteckning: Robotdammsugaren går in i viloläge efter att ha varit pausad eller standby i fem minuter. Tryck på valfri knapp för att väcka den.

Tillsätta vatten eller rengöring av moppdynan

När robotdammsugaren arbetar, pausa den först och ta sedan bort 2-i-1 dammbehållaren med vattentank för att fylla på vatten eller rengöra moppdynan. Sätt sedan tillbaka 2-i-1 dammbehållaren med vattentank och tryck på knappen  för att återuppta uppgiften.

Dockning och laddning

När robotdammsugaren arbetar, tryck på knappen  för att pausa uppgiften och tryck på knappen  igen för att skicka robotdammsugaren tillbaka till stationen för att laddas. När robotdammsugaren är i vänteläge och inte är ansluten till laddningsstationen, tryck på knappen  för att skicka robotdammsugaren tillbaka till stationen för att laddas. När en uppgift är klar eller batterinivån är för låg kommer robotdammsugaren automatiskt att återgå till stationen för att laddas.

DND-läge

I läget stör ej (DND) återupptar robotdammsugaren inte rengöring, utför schemalagda städningar eller spelar upp röstmeddelanden och indikatorn släcks efter en minuts laddning. DND-läget kan aktiveras eller inaktiveras i appen.

Anteckning: Se appen för fler funktioner, inklusive Städa där, Återuppta städning, Schemalagd städning och Virtuella väggar.

Anteckningar:

- När du använder robotdammsugaren för första gången, följ anvisningarna i appen för att slutföra snabbt skapande av kartor. För att säkerställa korrekt kartläggning rekommenderas att man följer robotdammsugaren och tar bort eventuella hinder på marken när kartan skapas. Se till att robotdammsugaren startar från laddningsdockan.
- Om robotdammsugaren kan fastna eller repa ytan på möblerna i vissa områden kan du ställa in begränsade områden i appen för att förhindra att robotdammsugaren kommer in i dessa områden.

Skötsel och underhåll

Borste och sidoborste

- Avlägsna sidoborsten.
- Tryck på och håll in klämmorna för att ta bort borstskyddet, ta sedan bort borsten och dra ut borstlagret.
- Använd rengöringsborsten för att rengöra.

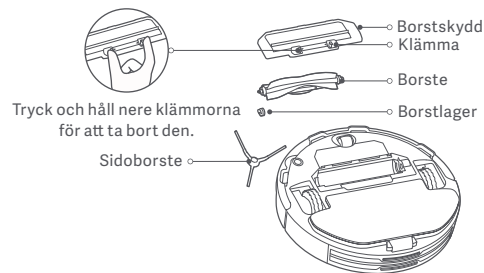

Rengöring av borsten



Anteckningar:

- För rengöring och underhåll av 2-i-1-dammfacket med vattentank och moppad monterig, se etiketterna på tanken och moppdynan hållaren.
- Du rekommenderas att rengöra fallsensorn en gång var tredje månad med en mjuk trasa.
- Se tabellen för byte av tillbehör för att säkerställa optimal rengöringseffekt.

Komponenter	Underhållsfrekvens	Utbytesfrekvens
Sidoborste	Varannan vecka	Var 3–6 månad
Borste	Varje vecka	Var 6–12 månad
Filter	Varje vecka	Var 3–6 månad
Borstskydd	/	Var 3–6 månad (eller vid användning)
Moppdyna	Efter varje användning	Var 3–6 månad (eller vid användning)

Specifikationer

Robotdammsugare

Namn	Robotdammsugare
Modell	B106GL
Märkspänning	14,8 V \equiv
Nominell effekt	45 W
Laddningsspänning	20 V \equiv
Artikels dimensioner	ϕ 350 × 94,5 mm
Batterikapacitet	3000 mAh (märkkapacitet) 3200 mAh (nominell kapacitet)
Nettovikt	3,6 kg
Trådlös anslutning	Wi-Fi IEEE 802.11 b/g/n 2,4 GHz Bluetooth 4.2
Driftfrekvens	2400–2483,5 MHz
Max uteffekt	<20 dBm

Under normala användningsförhållanden ska denna utrustnings antenn hållas på ett avstånd av minst 20 cm från användarens kropp.

Laddningsstation

Modell	CDZB106GL
Nominell ingång	20 V \equiv 1,2 A
Nominell utgång	20 V \equiv 1,2 A
Artikels dimensioner	152 × 74,6 × 99,5 mm

Nätadapter

Publicerad information	Värde och precision	Enhet
Tillverkare	Zhongshan Baolijin Electronic Co.,Ltd.	-
Modellidentifierare	BLJ24W200120P-V	-
Inspänning	100–240	V~
Växelströmsfrekvens för inspänning	50/60	Hz
Utspänning	20,0	V \equiv
Utgångsström	1,2	A
Uteffekt	24,0	W
Genomsnittlig verkningsgrad i aktivt läge	86,2	%
Verkningsgrad vid låg last (10 %)	81,5	%
Elförbrukning vid ingen belastning	0,10	W

Information om regelefterlevnad

EU-försäkran om överensstämmelse



Härmed intygar Xiaomi Communications Co., Ltd. att radioutrustningstypen B106GL överensstämmer med direktivet 2014/53/EU. Den fullständiga texten till EU-försäkran om överensstämmelse finns på följande Internetadress: <http://www.mi.com/global/service/support/declaration.html>

Information om avyttring och återvinning av elektroniskt avfall



Alla produkter märkta med den här symbolen är el- och elektronikprodukter (WEEE i enlighet med direktivet 2012/19/EU) och får inte avyttras tillsammans med osorterat hushållsavfall. Du bör istället skydda människors hälsa och miljön genom att lämna in ditt el- och elektronikavfall till de insamlingsstationer för återvinning av el- och elektronikutrustning som tillhandahålls av statliga eller lokala myndigheter. Korrekt avyttring och återvinning bidrar till att minska negativa konsekvenser för miljön och människors hälsa. Kontakta installatören eller de lokala myndigheterna för mer information om dessa insamlingsplatser och vilka villkor som gäller.

GARANTIMEDDELANDE

DEN HÄR GARANTIN GER DIG SPECIFIKA RÄTTIGHETER, OCH DU KAN HA ANDRA RÄTTIGHETER I ENLIGHET MED LAGARNA I DITT LAND, PROVINNS ELLER STAT. I VISSA LÄNDER, PROVINSER ELLER STATER KAN KONSUMENTLAGAR KRÄVA EN MINSTA GARANTIPERIOD. FÖRUTOM VAD LAGEN TILLÅTER EXKLUDERAR, BEGRÄNSAR ELLER ANNULLERAR INTE XIAMI ANDRA RÄTTIGHETER DU KAN HA. FÖR ATT DU SKA FÅ EN FULLSTÄNDIG FÖRSTÅELSE AV DINA RÄTTIGHETER BER VI DIG ATT KONSULTERA LAGSTIFTNINGEN I DITT LAND, PROVINNS ELLER STAT.

1. BEGRÄNSAD PRODUKTGARANTI

XIAMI garanterar att Produkten är felfri i material och tillverkning under normal användning i enlighet med respektive produkts användarmanual, under garantiperioden.

De lagstadsade garantiernas varaktighet och villkor regleras av respektive lokala lagar. Mer information om förmånerna i konsumentgarantin finns på Xiaomis officiella webbplats <https://www.mi.com/en/service/warranty/>.

Xiaomi garanterar den ursprungliga köparen att den inköpta Xiaomi-produkten är felfri i material och tillverkning under normal användning och under den ovan angivna perioden.

Xiaomi garanterar inte att Produktens funktion kommer att vara oavbruten eller felfri.

Xiaomi kan inte hållas ansvarig för skador som uppstår på grund av att instruktioner som gäller för användningen av den här Produkten inte följs.

2. ÅTGÄRDER

Om en maskinvarudefekt uppstår och ett giltigt anspråk mottas av Xiaomi inom garantiperioden kommer Xiaomi antingen att (1) reparera Produkten kostnadsfritt, (2) ersätta Produkten eller (3) återbetala Produkten, exklusive potentiella fraktkostnader.

3. SÅ TILLÄMPAR DU GARANTIN

Om du vill tillämpa garantin måste du leverera Produkten i sin originalförpackning eller liknande förpackning som skyddar Produkten på ett likvärdigt sätt, till den adress som Xiaomi angett. I den utsträckning lagen så tillåter kan Xiaomi kräva av dig att du visar upp bevis på inköp och/eller efterlever registreringskraven innan du tillämpar garantitjänsten.

4. UTELÄMNINGAR OCH BEGRÄNSNINGAR

Om inte Xiaomi stipulerat annorlunda tillämpas den här begränsade garantin endast på den produkt som tillverkats av eller för Xiaomi och som identifieras av varumärkena, varumärkesnamnet eller "Xiaomi" eller "Mi"-logotypen.

Den begränsade garantin täcker inte (a) skador som uppstår till följd av naturkatastrofer eller till exempel blixtnedslag, orkaner, översvämningar, bränder, jordbävningar eller andra externa orsaker; (b) försumlighet; (c) kommersiell användning; (d) Ändringar eller modifieringar av någon del av Produkten; (e) skador på Produkten som orsakats av användning med produkter som inte är Xiaomis; (f) skador som orsakats genom olycka, missbruk eller felaktigt användning; (g) skador som orsakats av användning av Produkten utanför de tillåtna och avsedda användningar som beskrivs av Xiaomi eller med felaktig spänning eller nätadapater; eller (h) skador som orsakats till följd av att service (inklusive uppgraderingar och tillägg) utförts av någon som inte är Xiaomi-representant.

Du ansvarar för att säkerhetskopiera data, programvaror och andra material du har arkiverat eller kvarhåller på Produkten. Data, programvara och andra material i utrustningen kan förloras eller omformateras under en service.

Xiaomi ansvarar inte för sådana skador eller förluster.

Inga Xiaomi-återförsäljare, -agenter eller -anställda har behörighet att modifiera, förlänga eller lägga till något i den här begränsade garantin. I de fall något av villkoren i garantin befinner sig vara olagligt eller ej realiserbart ska detta inte påverka eller försvaga övriga villkor som ska behålla sin laglighet och realiserbarhet.

Utöver vad lagen förbjuder eller vad Xiaomi i övrigt utlovat, ska efterförsäljningstjänster begränsas till det land eller den region där det ursprungliga köpet gjordes.

Produkter som inte i laga ordning importerats och/eller inte i laga ordning införskaffats från Xiaomi eller en officiell Xiaomi-försäljare täcks inte av de föreliggande garantierna. I enlighet med gällande lag kan du åberopa garantier från icke-officiella återförsäljare som sålt Produkten. Av den anledningen ber Xiaomi dig att kontakta återförsäljaren du köpte Produkten från.

De föreliggande garantierna gäller inte i Hongkong eller Taiwan.

5. UNDERFÖRSTÅDDA GARANTIER

Förutom i den utsträckning gällande lag så förbjuder har alla underförstådda garantier (däribland allmän lämplighet och lämplighet för särskilda ändamål)

en begränsad varaktighet som sträcker sig upp till maxvaraktigheten för den här begränsade garantin. Vissa jurisdiktioner tillåter inte begränsningar av varaktigheten för en underförstådd garanti, i dessa fall gäller inte ovanstående begränsning.

6. SKADEBEGRÄNSNING

Förutom i den utsträckning gällande lag så förbjuder ska inte Xiaomi hållas ansvarig för skador som orsakas på grund av olyckor, indirekta, speciella eller följdskador, däribland men inte uteslutande förlust av vinst, intäkter eller data, skador till följd av överträdelser av uttryckliga eller underförstådda garantier eller villkor, eller under någon annan juridisk teori, även om Xiaomi informeras om möjligheterna att sådana skador kan uppstå. Vissa jurisdiktioner tillåter inte uteslutning eller begränsning av speciella, indirekta eller följdskador, i dessa fall gäller inte ovanstående begränsning eller uteslutande dig.

7. XIAOMI-KONTAKTER

Kunder är välkomna att besöka vår webbplats:

<https://www.mi.com/en/service/warranty/>

Kontaktperson för efterförsäljning kan vara vem som helst i Xiaomis auktoriserade tjänstnätverk, Xiaomis auktoriserade distributörer eller den slutliga leverantören som sålde produkten till dig. Om du är osäker vänligen kontakta den relevanta person som Xiaomi kan ha identifierat.

Version av användarmanual V1.0

Instruksi Keselamatan

Bacalah petunjuk ini sebelum menggunakan produk dan simpanlah untuk rujukan di lain waktu.

Produk ini hanya untuk membersihkan lantai di lingkungan rumah. Jangan gunakan di luar ruangan, pada permukaan yang bukan lantai, atau di lingkungan komersial maupun industri.

Pembatasan Penggunaan

- Alat ini dapat digunakan oleh anak-anak berusia 8 tahun ke atas, orang dengan keterbatasan fisik, sensoris, atau mental, atau orang yang kurang memahami dan tidak berpengalaman menggunakan alat ini asalkan mereka diawasi atau sudah diberi petunjuk mengenai penggunaan alat secara aman dan telah memahami bahaya yang mungkin terjadi. Anak-anak tidak boleh memainkan alat ini. Pembersihan dan pemeliharaan alat oleh pengguna tidak boleh dilakukan anak-anak kecuali dengan pengawasan.
- Alat ini hanya untuk digunakan dengan unit catu daya yang disediakan bersama alat.
- Alat ini berisi baterai yang hanya dapat diganti oleh orang yang memiliki kualifikasi untuk melakukannya.
- Harap jauhkan sikat pembersih dari jangkauan anak-anak.
- Jauhkan rambut, pakaian longgar, jari, dan semua anggota tubuh dari lubang dan komponen yang bergerak.

- Jangan menggunakan robot vakum untuk membersihkan zat yang mudah terbakar.
- Jangan mengangkat robot vakum dengan mengangkat penutup radar lasernya.
- Pastikan robot vakum dimatikan dan adaptor daya dicabut sebelum melakukan pembersihan atau pemeliharaan.
- Robot vakum ini hanya untuk membersihkan lantai di lingkungan rumah. Harap jangan menggunakannya di luar ruangan, misalnya di balkon terbuka atau pada permukaan yang bukan lantai seperti sofa, atau di lingkungan komersial maupun industri.
- Jangan menggunakan robot vakum di area yang menggantung di atas permukaan tanah, seperti loteng, balkon terbuka, atau di atas mebel, kecuali terdapat penghalang pengaman.
- Jangan gunakan robot vakum di lingkungan dengan suhu sekitar di atas 35 °C atau di bawah 0 °C atau pada lantai yang basah atau lengket.
- Angkat semua kabel dari lantai sebelum menggunakan robot vakum agar tidak menjerat robot vakum saat melakukan pembersihan.
- Angkat barang-barang yang rapuh dan kendur, seperti vas dan kantong plastik, agar robot vakum tidak terhalang atau menabrak benda tersebut dan merusaknya.
- Jangan meletakkan anak-anak, hewan peliharaan, atau benda apa pun ke atas robot vakum baik saat robot vakum sedang diam maupun bergerak.
- Jangan menggunakan robot vakum untuk membersihkan karpet.
- Jangan membiarkan robot vakum menghisap benda tajam atau keras seperti material bangunan, kaca, dan paku.

- Jangan menyemprotkan cairan apa pun ke robot vakum (pastikan kompartemen debu dengan tangki air 2-in-1 benar-benar kering sebelum memasangnya kembali).
- Jangan meletakkan robot vakum dalam keadaan terbalik (tutup radar laser tidak boleh menyentuh permukaan lantai).
- Radar laser produk ini memenuhi Standar IEC 60825-1:2014 untuk keamanan produk laser Kelas 1 dan tidak menghasilkan radiasi laser yang berbahaya untuk tubuh manusia.
- Hanya gunakan produk ini sesuai petunjuk dalam panduan pengguna. Pengguna bertanggung jawab atas segala kerugian atau kerusakan yang terjadi akibat penggunaan produk yang tidak benar.
- Untuk mendapatkan panduan elektronik selengkapnya, silakan kunjungi www.mi.com/global/service/userguide

Baterai dan Pengisian Daya

- **PERINGATAN:** Jangan gunakan baterai dan dok pengisi daya pihak ketiga. Jangan gunakan adaptor selain adaptor daya <BLJ24W200120P-V>.
- Jangan mencoba membongkar, memperbaiki, atau memodifikasi baterai atau dok pengisi daya sendiri.
- Jangan meletakkan dok pengisi daya di dekat sumber panas.
- Jangan menggunakan kain basah atau tangan yang basah untuk menyeka atau membersihkan kontak isi daya dok.

- Jika robot vakum tidak akan digunakan untuk waktu yang lama, isi dayanya hingga penuh, lalu matikan dan simpan di tempat yang sejuk dan kering. Isi ulang daya robot vakum setidaknya setiap 3 bulan sekali untuk menghindari pengurasan daya baterai yang berlebihan.
- Paket baterai ion litium mengandung zat yang berbahaya bagi lingkungan. Sebelum membuang robot vakum, pertama-tama, harap lepaskan paket baterai, lalu buang atau daur ulang baterai sesuai dengan hukum dan peraturan setempat di negara atau wilayah tempat baterai itu digunakan.
- Saat melepaskan baterai dari produk, sebaiknya habiskan daya baterai dan pastikan produk Anda tidak tersambung ke catu daya.
 - 1). Lepaskan sekrup di bagian bawah, lalu lepaskan penutupnya.
 - 2). Cabut konektor baterai, lalu lepaskan baterai. Jangan merusak casing baterai untuk menghindari risiko cedera.
 - 3). Kembalikan baterai ke organisasi daur ulang profesional.

Ikhtisar Produk

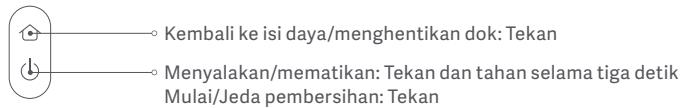
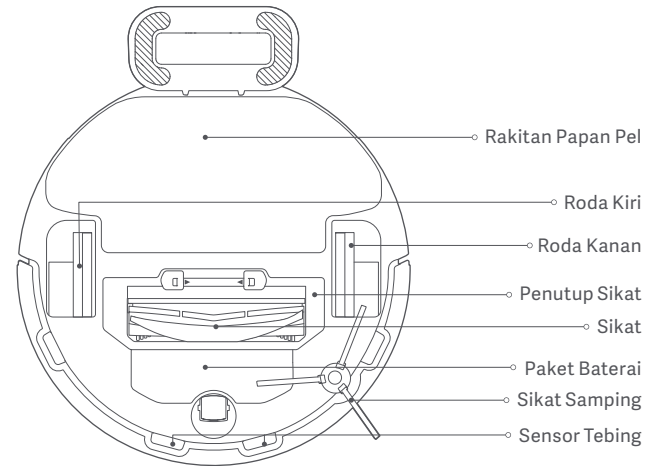
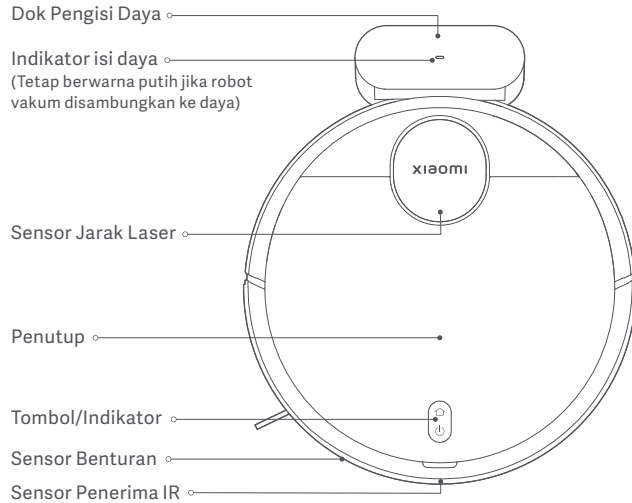

Deskripsi Status Indikator

Putih	Bekerja normal
Berkedip putih dengan lambat	Sedang mengisi daya
Berkedip putih	Kembali ke pengisian daya/Firmware ditingkatkan

Kuning	Wi-Fi terputus
Berkedip kuning	Kesalahan
Mati	Mati/Tidur

Sebelum Menggunakan

Pelepasan dan Pemasangan

- Harap lepaskan strip pelindung dari kedua sisi robot vakum.
- Keluarkan sikat samping, lalu pasang ke posisi sebagaimana ditunjukkan dalam gambar. Sikat samping terpasang dengan benar jika Anda mendengar bunyi klik.

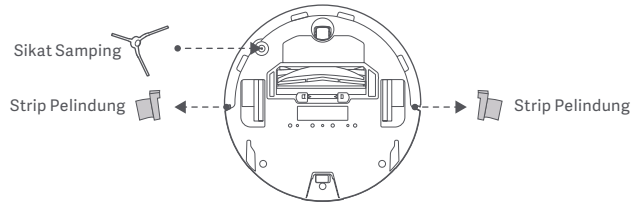

Mengisi daya

Lepaskan film pelindung dari dok pengisi daya. Letakkan dok pengisi daya menempel pada dinding dan sambungkan ke daya. Lalu letakkan robot vakum di atas dok pengisi daya untuk mengisi daya.

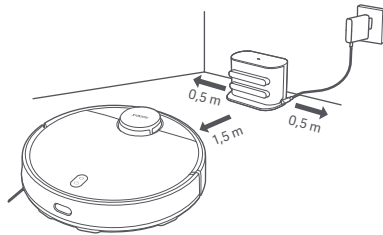

PERHATIAN:

- Jangan meletakkan dok pengisi daya di tempat yang mendapat sinar matahari secara langsung.
- Harap pastikan bahwa tidak ada benda diletakkan dalam jarak 0,5 m di sisi kiri dan kanan dan dalam 1,5 m di depan dok pengisi daya.
- Disarankan agar mengisi daya robot vakum sepenuhnya sebelum menggunakannya untuk pertama kalinya guna mempertahankan kinerja baterai optimal dan memaksimalkan masa pakai baterai.
- Robot vakum akan menyala secara otomatis saat berada di dok pengisi daya dan tidak dapat dimatikan saat sedang mengisi daya.

Menghubungkan dengan Aplikasi Mi Home/Xiaomi Home

Produk ini bekerja dengan aplikasi Mi Home/Xiaomi Home*. Gunakan aplikasi Mi Home/Xiaomi Home untuk mengontrol perangkat Anda, dan untuk berinteraksi dengan perangkat rumah pintar lainnya.

Pindai kode QR untuk mengunduh dan menginstal aplikasi. Anda akan dialihkan ke halaman penyiapan jaringan jika aplikasi telah diinstal. Atau cari "Mi Home/Xiaomi Home" di App Store untuk mengunduh dan menginstal aplikasi.



8A347322



Buka aplikasi Mi Home/Xiaomi Home, ketuk "+" di bagian kanan atas, kemudian ikuti perintah untuk menambahkan perangkat Anda.

* Aplikasi ini disebut sebagai aplikasi Xiaomi Home di Eropa (kecuali Rusia). Nama aplikasi yang ditampilkan di perangkat Anda akan muncul secara default.



Catatan:

- Versi aplikasi mungkin telah diperbarui, ikuti instruksi sesuai versi aplikasi terbaru.
- Jika kode QR robot vakum tidak dapat dipindai, Anda dapat mencari namanya untuk menambahkannya.
- Saat menghubungkan robot vakum ke aplikasi Mi Home/Xiaomi Home menggunakan perangkat iOS, ikuti petunjuk dalam aplikasi untuk menghubungkan ke hotspot robot vakum "ijai-vacuum-v17_miapXXXX".

Merest Wi-Fi

Saat robot vakum dinyalakan, tekan dan tahan tombol  dan  selama tujuh detik. Wi-Fi berhasil direset saat Anda mendengar perintah suara.

Merest Sistem

Tekan dan tahan tombol  selama lima detik hingga Anda mendengar bunyi "bip", lalu tekan dan tahan tombol  selama lima detik lagi hingga Anda mendengar perintah suara. Robot vakum kemudian akan memulai ulang, lalu pengaturan seperti pembersihan terjadwal dan Wi-Fi dipulihkan ke default pabrik.

Cara Penggunaan

Mulai Penyedotan Debu & Pengepelan

1. Keluarkan kompartemen debu dengan tangki air 2-in-1, buka penutup, isi dengan air bersih, lalu kencangkan ulang penutup. Pasang kompartemen debu dengan tangki air 2-in-1 pada robot vakum sesuai arah yang ditunjukkan pada gambar, dan pastikan bahwa penjepit terpasang dengan erat.

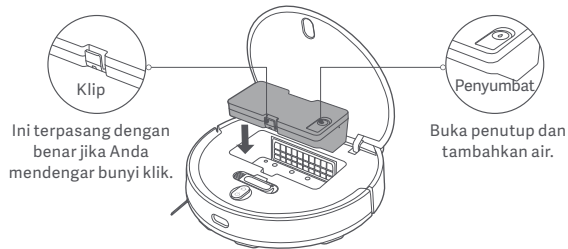

PERHATIAN:

- Harap lepaskan kompartemen debu dengan tangki air 2-in-1 sebelum menambahkan air. Jangan menambahkan cairan seperti air panas, deterjen, atau desinfektan untuk mencegah kerusakan pada robot vakum.
- Karena pengujian produksi, kompartemen debu dengan tangki air 2-in-1 mungkin memiliki noda air, yang merupakan hal wajar.

2. Sebelum menggunakan fungsi penyedot debu & pengepelan, lembapkan papan pel dan peras, lalu pasang ke penyangga papan pel. Geser penyangga papan pel sepanjang bagian bawah robot vakum secara horizontal di arah yang ditunjukkan pada gambar hingga terpasang di tempatnya.

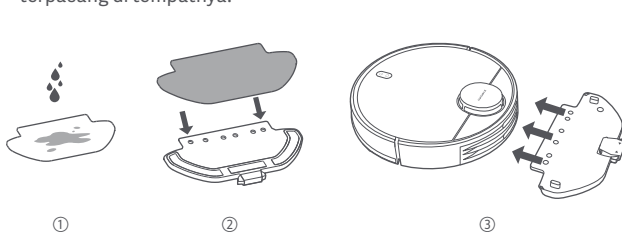

3. Tekan tombol  untuk mulai menyedot debu dan mengepel.

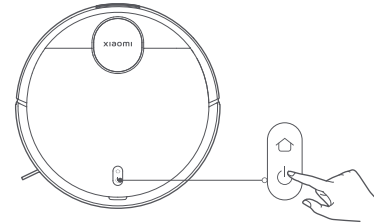

PERHATIAN:

- Lepaskan kompartemen debu dengan tangki air 2-in-1, lalu buang air sisanya tepat waktu setelah tugas mengepel selesai. Kemudian bersihkan dan keringkan papan pel untuk mencegah bau dan jamur.
- Jika robot vakum sedang bekerja, harap atur dinding virtual atau area terbatas untuk area yang diberi karpet di rumah Anda untuk menghindari agar robot vakum tidak tersangkut di karpet.

- Jika hanya fungsi penyedot debu yang diperlukan, harap lepaskan penyangga papan pel.

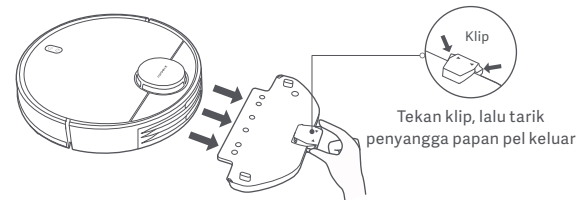

Menjeda



Jika robot vakum bekerja, tekan tombol apa saja untuk menjeda. Tekan tombol  untuk melanjutkan pembersihan.

Catatan: Robot vakum akan masuk mode tidur setelah dijeda atau siaga selama lima menit. Tekan tombol apa saja untuk membangunkannya.

Menambahkan Air atau Membersihkan Papan Pel

Jika robot vakum sedang bekerja, jeda terlebih dahulu, lalu lepaskan kompartemen debu dengan tangki air 2-in-1 untuk menambahkan air atau membersihkan papan pel. Kemudian pasang kembali kompartemen debu dengan tangki air 2-in-1 lalu tekan tombol  untuk melanjutkan tugas.

Dok & Pengisian Daya

Saat robot vakum sedang bekerja, tekan tombol  untuk menjeda tugas, lalu tekan tombol  sekali lagi untuk mengirim robot vakum kembali ke dok untuk mengisi daya. Jika robot vakum dalam mode siaga dan tidak terhubung ke dok pengisi daya, tekan tombol  untuk mengirim robot vakum kembali ke dok untuk mengisi daya. Jika tugas selesai atau baterai terlalu lemah, robot vakum akan secara otomatis kembali ke dok untuk mengisi daya.

Mode DND

Dalam mode jangan ganggu (DND), robot vakum tidak melanjutkan pembersihan, melakukan pembersihan terjadwal, atau memutar perintah suara, dan indikator akan mati setelah satu menit pengisian daya. Mode DND dapat diaktifkan atau dinonaktifkan dalam aplikasi.

Catatan: Harap lihat aplikasi untuk fitur lainnya, termasuk Bersihkan di Sana, Lanjutkan Membersihkan, Pembersihan Terjadwal, dan Dinding Virtual.

Catatan:

- Saat menggunakan robot vakum untuk pertama kalinya, harap ikuti perintah dalam aplikasi untuk menyelesaikan pembuatan peta cepat. Untuk memastikan pemetaan yang akurat, disarankan untuk mengikuti robot vakum dan menyingkirkan halangan apa pun di tanah saat robot vakum sedang membuat peta. Pastikan robot vakum mulai dari dok pengisi daya.
- Jika ada kemungkinan robot vakum terjebak atau menggores permukaan perabot di beberapa area, Anda dapat mengatur area terbatas di aplikasi untuk mencegah robot vakum masuk ke area itu.

Perawatan & Pemeliharaan

Sikat dan Sikat Samping

1. Lepaskan sikat samping.
2. Tekan dan tahan klip untuk melepaskan penutup sikat, lalu lepaskan sikat dan tarik bantalan sikat.
3. Gunakan sikat pembersih untuk membersihkan.

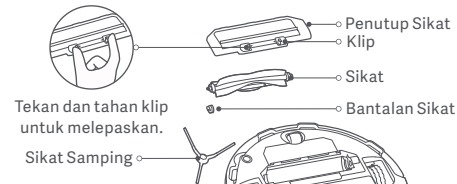

Membersihkan Sikat



Potong rambut sikat

Bersihkan dari debu dan kotoran

Catatan:

- Untuk pembersihan dan pemeliharaan kompartemen debu dengan tangki air 2-in-1 & rakitan bantalan pel, harap lihat label pada tangki dan penahan bantalan pel.
- Disarankan untuk membersihkan sensor tebing setiap tiga bulan dengan kain lembut.
- Harap lihat tabel untuk penggantian aksesoris guna memastikan efek pembersihan yang optimal.

Komponen	Frekuensi Pemeliharaan	Frekuensi Penggantian
Sikat Samping	Setiap dua minggu	Setiap 3-6 bulan
Sikat	Mingguan	Setiap 6-12 bulan
Filter	Mingguan	Setiap 3-6 bulan
Penutup Sikat	/	Setiap 3-6 bulan (atau saat aus)
Papan pel	Setelah setiap penggunaan	Setiap 3-6 bulan (atau saat aus)

Spesifikasi

Robot Vakum

Nama	Penghisap Debu Robotik
Model	B106GL
Tegangan Pengenal	14,8 V \equiv
Daya Nominal	45 W
Voltase Pengisian Daya	20 V \equiv
Dimensi Item	ϕ 350 × 94,5 mm
Kapasitas Baterai	3000 mAh (kapasitas terukur) 3200 mAh (kapasitas nominal)
Berat Bersih	3,6 kg
Konektivitas Nirkabel	Wi-Fi IEEE 802.11 b/g/n 2,4 GHz Bluetooth 4.2
Frekuensi Operasi	2400–2483,5 MHz
Daya Keluar Maksimum	<20 dBm

Dalam kondisi penggunaan normal, peralatan ini harus diberikan jarak setidaknya 20 cm antara antena dan tubuh pengguna.

Dok pengisi daya

Model	CDZB106GL
Masukan Nominal	20 V \equiv 1,2 A
Keluaran Nominal	20 V \equiv 1,2 A
Dimensi Item	152 × 74,6 × 99,5 mm

Adaptor Daya

Informasi Diterbitkan	Nilai dan Presisi	Unit
Produsen	Zhongshan Baolijin Electronic Co.,Ltd.	-
Pengidentifikasi Model	BLJ24W200120P-V	-
Tegangan Masuk	100–240	V~
Frekuensi AC Masuk	50/60	Hz
Tegangan Keluar	20,0	V \equiv
Arus Keluar	1,2	A
Daya Keluar	24,0	W
Efisiensi Aktif Rata-Rata	86,2	%
Efisiensi pada Beban Rendah (10%)	81,5	%
Konsumsi Daya Tanpa Beban	0,10	W

Informasi Kepatuhan terhadap Peraturan

Deklarasi Kesesuaian Uni Eropa



Dengan ini, Xiaomi Communications Co., Ltd. menyatakan bahwa jenis peralatan radio B106GL sudah mematuhi Arahan 2014/53/EU. Berikut adalah teks lengkap deklarasi kesesuaian Uni Eropa yang tersedia di alamat internet berikut: <http://www.mi.com/global/service/support/declaration.html>

Informasi Pembuangan dan Daur Ulang WEEE



Semua produk yang disertai simbol ini adalah limbah peralatan elektrik dan elektronik (WEEE sesuai arahan 2012/19/EU) sehingga tidak boleh dicampur dengan limbah rumah tangga yang tidak disortir. Oleh karena itu, Anda harus melindungi kesehatan manusia dan lingkungan dengan menyerahkan limbah peralatan Anda ke titik pengumpulan yang ditunjuk untuk daur ulang limbah peralatan elektrik dan elektronik, ditentukan oleh pemerintah atau otoritas setempat. Proses pembuangan dan daur ulang yang benar akan membantu mencegah potensi konsekuensi negatif terhadap kesehatan manusia dan lingkungan. Hubungi pemasang atau otoritas setempat untuk mendapatkan informasi lebih lanjut tentang lokasi serta syarat dan ketentuan titik pengumpulan tersebut.

PEMBERITAHUAN GARANSI

GARANSI INI MEMBERIKAN HAK TERTENTU KEPADA ANDA, DAN ANDA MUNGKIN MEMILIKI HAK LAIN YANG DIBERIKAN OLEH HUKUM DI NEGARA, PROVINSI, ATAU NEGARA BAGIAN ANDA. UNDANG-UNDANG KONSUMEN DI BEBERAPA NEGARA, PROVINSI, ATAU NEGARA BAGIAN DAPAT MENENTUKAN MASA GARANSI MINIMUM. SELAIN YANG DIIZINKAN OLEH HUKUM, XIAOMI TIDAK MENGECEUALIKAN, MEMBATASI, ATAU MENANGGUHKAN HAK LAIN YANG MUNGKIN ANDA MILIKI. UNTUK MEMAHAMI HAK ANDA SEPENUHNYA, KAMI MENGANJURKAN ANDA MEMPELAJARI UNDANG-UNDANG YANG BERLAKU DI NEGARA, PROVINSI, ATAU NEGARA BAGIAN ANDA.

1. GARANSI PRODUK TERBATAS

XIAOMI menjamin bahwa Produk tersebut bebas dari kecacatan bahan dan pembuatan dalam penggunaan normal dan penggunaan yang sesuai dengan panduan pengguna Produk terkait, selama Masa Garansi.

Jangka waktu dan ketentuan terkait garansi sah disediakan oleh hukum setempat masing-masing. Untuk mengetahui informasi selengkapnya tentang manfaat garansi konsumen, silakan lihat situs web resmi Xiaomi <https://www.mi.com/en/service/warranty/>.

Xiaomi menjamin kepada pembeli produk asli bahwa Produk Xiaomi akan bebas dari kecacatan bahan dan pembuatan dengan penggunaan normal dalam jangka waktu yang disebutkan di atas.

Xiaomi tidak menjamin bahwa operasi Produk tidak akan terganggu atau bebas dari kesalahan.

Xiaomi tidak bertanggung jawab atas kerugian yang timbul akibat tidak mengikuti instruksi terkait penggunaan Produk.

2. GANTI RUGI

Jika ditemukan kecacatan pada perangkat keras dan klaim yang sah diterima oleh Xiaomi dalam Masa Garansi, Xiaomi akan (1) memperbaiki produk tanpa biaya, (2) mengganti produk, atau (3) mengembalikan Produk, tidak termasuk kemungkinan biaya pengiriman.

3. CARA MEMPEROLEH LAYANAN GARANSI

Untuk memperoleh layanan garansi, Anda harus mengirimkan Produk, dalam kemasan aslinya atau kemasan serupa yang memberikan tingkat perlindungan Produk yang setara, ke alamat yang ditentukan oleh Xiaomi.

Kecuali sejauh yang dilarang oleh undang-undang yang berlaku, Xiaomi mungkin mewajibkan Anda menunjukkan bukti atau bukti pembelian dan/atau mematuhi persyaratan pendaftaran sebelum menerima layanan garansi.

4. PENGECUALIAN DAN BATASAN

Kecuali ditetapkan lain oleh Xiaomi, Garansi Terbatas ini hanya berlaku untuk Produk yang diproduksi oleh atau untuk Xiaomi dan dapat diidentifikasi oleh merek dagang, nama dagang, atau logo "Xiaomi" atau "Mi".

Garansi Terbatas ini tidak berlaku untuk segala (a) Kerusakan akibat kuasa alam atau Tuhan, misalnya, sambaran petir, tornado, banjir, kebakaran, gempa bumi, atau penyebab eksternal lainnya; (b) Kelalaian; (c) Penggunaan komersial; (d) Perubahan atau modifikasi pada segala bagian Produk; (e) Kerusakan akibat penggunaan dengan produk non-Xiaomi; (f) Kerusakan akibat kecelakaan, penyalahgunaan, atau penggunaan yang tidak semestinya; (g) Kerusakan akibat pengoperasian Produk di luar penggunaan yang diizinkan atau dimaksudkan sebagaimana dijelaskan oleh Xiaomi atau dengan tegangan atau catu daya yang tidak sesuai; atau (h) Kerusakan akibat servis (termasuk peningkatan dan ekspansi) yang dilakukan oleh siapa pun yang bukan merupakan perwakilan Xiaomi.

Anda bertanggung jawab mencadangkan data, perangkat lunak, atau materi lain yang mungkin Anda simpan atau cadangkan pada produk. Data, perangkat lunak, atau materi lain dalam peralatan mungkin dapat hilang atau diformat ulang selama proses servis. Xiaomi tidak bertanggung jawab atas kerusakan atau kehilangan tersebut.

Tidak ada reseller, agen, atau karyawan Xiaomi yang berwenang untuk melakukan modifikasi, perpanjangan, atau penambahan terhadap Garansi Terbatas ini. Jika ada ketentuan yang dianggap ilegal atau tidak dapat diberlakukan, legalitas atau kelayakan pemberlakuan ketentuan lainnya tidak akan terpengaruh atau terganggu.

Kecuali dilarang oleh hukum atau dijamin oleh Xiaomi, layanan purnajual hanya akan tersedia di negara atau daerah tempat pembelian produk. Produk yang tidak diimpor dan/atau diproduksi secara sewajarnya oleh Xiaomi dan/atau tidak diperoleh secara sewajarnya dari Xiaomi atau penjual resmi Xiaomi tidak masuk dalam cakupan garansi yang ada saat ini. Sesuai dengan hukum yang berlaku, Anda dapat memperoleh manfaat garansi dari ritel tidak resmi yang menjual produk. Oleh karena itu, Xiaomi menghimbau Anda untuk menghubungi ritel tempat Anda membeli produk. Garansi yang ada saat ini tidak berlaku di Hong Kong dan Taiwan.

5. GARANSI TERSIRAT

Kecuali sepanjang dilarang oleh undang-undang yang berlaku, semua garansi tersirat (termasuk garansi kelayakan barang dagangan, keselarasan untuk tujuan khusus) akan memiliki durasi terbatas hingga durasi maksimum garansi terbatas ini. Beberapa yurisdiksi tidak mengizinkan pembatasan durasi garansi tersirat, sehingga pembatasan di atas tidak akan diterapkan dalam hal ini.

6. BATASAN KERUSAKAN

Kecuali sejauh dilarang oleh hukum yang berlaku, Xiaomi tidak akan bertanggung jawab atas segala kerusakan yang disebabkan oleh kecelakaan, kerusakan tidak langsung, khusus atau konsekuensial, termasuk tetapi tidak terbatas pada hilangnya keuntungan, pendapatan atau data, kerusakan yang diakibatkan dari pelanggaran apa pun baik tersurat maupun tersirat, garansi atau ketentuan, atau berdasarkan teori hukum lainnya, bahkan jika Xiaomi sudah diberi tahu tentang kemungkinan kerusakan tersebut. Beberapa yurisdiksi tidak mengizinkan pengecualian atau batasan kerusakan khusus, tidak langsung, atau konsekuensial, sehingga batasan atau pengecualian di atas mungkin tidak berlaku untuk Anda.

7. KONTAK XIAOMI

Untuk pelanggan, silakan kunjungi situs web:

<https://www.mi.com/en/service/warranty/>

Orang yang dapat dihubungi untuk layanan purnajual dapat ditentukan oleh jaringan layanan resmi Xiaomi, distributor resmi Xiaomi, atau vendor akhir yang menjual produk kepada Anda. Jika ragu, silakan hubungi orang bersangkutan yang disebutkan oleh Xiaomi.

Versi Panduan Pengguna: V1.0

For further information, please go to www.mi.com
Manufactured by: Xiaomi Communications Co., Ltd.
Address: #019, 9th Floor, Building 6, 33 Xi'erqi Middle Road, Haidian District, Beijing, China, 100085

Para obtener más información, visite www.mi.com
Fabricado por: Xiaomi Communications Co., Ltd.
Dirección: #019, 9th Floor, Building 6, 33 Xi'erqi Middle Road, Haidian District, Beijing, China, 100085

Pour plus d'informations, rendez-vous sur www.mi.com
Fabriqué pour : Xiaomi Communications Co., Ltd.
Adresse : #019, 9th Floor, Building 6, 33 Xi'erqi Middle Road, Haidian District, Beijing, Chine, 100085

Per ulteriori informazioni, visitare il sito www.mi.com
Fabbricato da: Xiaomi Communications Co., Ltd.
Indirizzo: #019, 9th Floor, Building 6, 33 Xi'erqi Middle Road, Haidian District, Pechino, Cina, 100085

Чтобы получить дополнительную информацию, посетите сайт www.mi.com
Изготовитель: Xiaomi Communications Co., Ltd.
Адрес: #019, 9th Floor, Building 6, 33 Xi'erqi Middle Road, Haidian District, Пекин, Китай, 100085

Więcej informacji: www.mi.com
Producent: Xiaomi Communications Co., Ltd.
Adres: #019, 9th Floor, Building 6, 33 Xi'erqi Middle Road, Haidian District, Pekin, Chiny, 100085

Weitere Informationen finden Sie auf www.mi.com
Hersteller: Xiaomi Communications Co., Ltd.
Adresse: #019, 9th Floor, Building 6, 33 Xi'erqi Middle Road, Haidian District, Beijing, China, 100085

Daha fazla bilgi için lütfen www.mi.com'u ziyaret edin
Üretici: Xiaomi Communications Co., Ltd.
Adres: #019, 9th Floor, Building 6, 33 Xi'erqi Middle Road, Haidian District, Pekin, Çin, 100085

لمزيد من المعلومات، الرجاء الانتقال إلى موقع www.mi.com
الجهة المصنعة : Xiaomi Communications Co., Ltd.
العنوان : #019, 9th Floor, Building 6, 33 Xi'erqi Middle Road, Haidian District, 100085, الصين, بكين

לקבלת מידע נוסף, בקרו בכתובת www.mi.com
יצרן: Xiaomi Communications Co., Ltd.
כתובת: #019, 9th Floor, Building 6, 33 Xi'erqi Middle Road, Haidian District, 100085, סיין, בייג'ינג

לקבלת מידע נוסף, בקרו באתר: www.mi-il.co.il
שם היצרן: שיאומי תקשורת בע"מ
כתובת היצרן: דרך אמצע קסיארכי מס' 33, מחוז האידיאן, בייג'ינג, סיין היבואן: המילטון חשמל ואלקטרוניקה בע"מ, האופה 8, מודיעין טלפון: 08-6852122, פקס: 08-6852114
לפנייה בוואטסאפ: 052-6104399

Para mais informações, consulte o site www.mi.com
Fabricante: Xiaomi Communications Co., Ltd.
Morada: #019, 9th Floor, Building 6, 33 Xi'erqi Middle Road, Haidian District, Pequim, China, 100085

Щоб дізнатися більше, відвідайте сайт www.mi.com
Виробник: Xiaomi Communications Co., Ltd.
Адреса: #019, 9th Floor, Building 6, 33 Xi'erqi Middle Road, Haidian District, Пекин, Китай, 100085

Další informace naleznete na webových stránkách www.mi.com
Výrobce: Xiaomi Communications Co., Ltd.
Adresa: #019, 9th Floor, Building 6, 33 Xi'erqi Middle Road, Haidian District, Beijing, China, 100085

Για περισσότερες πληροφορίες, επισκεφθείτε τη διεύθυνση www.mi.com
Κατασκευαστής: Xiaomi Communications Co., Ltd.
Διεύθυνση: #019, 9th Floor, Building 6, 33 Xi'erqi Middle Road, Haidian
District, Πεκίνο, Κίνα, 100085



Pentru mai multe informații, accesați adresa www.mi.com
Fabricat de: Xiaomi Communications Co., Ltd.
Adresă: #019, 9th Floor, Building 6, 33 Xi'erqi Middle Road, Haidian District,
Beijing, China, 100085

För ytterligare information, gå till www.mi.com
Tillverkad av: Xiaomi Communications Co., Ltd.
Adress: #019, 9th Floor, Building 6, 33 Xi'erqi Middle Road, Haidian District,
Peking, Kina, 100085

Untuk informasi selengkapnya, kunjungi www.mi.com
Diproduksi oleh: Xiaomi Communications Co., Ltd.
Alamat: #019, 9th Floor, Building 6, 33 Xi'erqi Middle Road, Haidian District,
Beijing, Tiongkok, 100085

Importir: PT. Xiaomi Communications Indonesia
One Pacific Place Suite 9-H,I,J,K Jl. Jenderal Sudirman Kav. 52-53 Lot 3&5,
Jakarta Selatan 12190, Indonesia

For further details, please scan the QR code to obtain the e-manual.

Para más detalles, escanee el código QR para obtener el manual electrónico.

Pour plus de détails, veuillez scannez le code QR pour obtenir le manuel électronique.

Per ulteriori dettagli, scansionare il codice QR per ottenere il manuale elettronico.

Для получения дополнительной информации отсканируйте QR-код, чтобы получить электронное руководство.

Aby uzyskać więcej informacji i zapoznać się z instrukcją elektroniczną, zeskanuj kod QR.

Für weitere Details scannen Sie bitte den QR-Code, um das e-Manual zu erhalten.

Daha fazla ayrıntı için, e-kılavuzu edinmek için lütfen QR kodunu tarayın.

لمزيد من التفاصيل، يرجى مسح رمز QR للحصول على الدليل الإلكتروني.

לפרטים נוספים, אנא סרוק את קוד ה-QR לקבלת המדריך האלקטרוני.

Para mais detalhes, por favor, digitalize o código QR para obter o manual eletrônico.

Для отримання додаткової інформації, будь ласка, відскануйте QR-код, щоб отримати електронний посібник.

Další podrobnosti získáte naskenováním QR kódu, který je součástí elektronické příručky.

Για περαιτέρω λεπτομέρειες, παρακαλούμε σαρώστε τον κωδικό QR για να αποκτήσετε το ηλεκτρονικό εγχειρίδιο.

Pentru mai multe detalii, vă rugăm scanați codul QR pentru a obține e-manualul.

För ytterligare information, skanna QR-koden för att få e-manualen.

Untuk detail lebih lanjut, harap pindai kode QR untuk mendapatkan panduan elektronik.

